

Rückwand Größe S
(ohne Bohrungen)

bestehend aus 1 Glaselement auf Maß gefertigt, ohne Bohrungen

Größe S	6 mm Glas	8 mm Glas	8 mm Glas Temperdur
Klarglas ESG	€ 145,00	€ 178,00	-
Weißglas ESG	€ 186,00	€ 222,00	€ 267,00

Rückwand Größe M
(ohne Bohrungen)

bestehend aus 1 Glaselement auf Maß gefertigt, ohne Bohrungen

Größe M	6 mm Glas	8 mm Glas	8 mm Glas Temperdur
Klarglas ESG	€ 233,00	€ 286,00	-
Weißglas ESG	€ 297,00	€ 355,00	€ 428,00

Rückwand Größe L
(ohne Bohrungen)

bestehend aus 1 Glaselement auf Maß gefertigt, ohne Bohrungen

Größe L	6 mm Glas	8 mm Glas	8 mm Glas Temperdur
Klarglas ESG	€ 319,00	€ 392,00	-
Weißglas ESG	€ 399,00	€ 490,00	€ 589,00

Rückwand Größe S
(mit Bohrungen)

bestehend aus einem maßgefertigtem Glaselement, inkl. 2 Bohrungen (1 Steckdose/1 Doppelsteckdose), Position frei wählbar (technische Machbarkeit vorausgesetzt)

Größe S	6 mm Glas	8 mm Glas	8 mm Glas Temperdur
Klarglas ESG	€ 211,00	€ 244,00	-
Weißglas ESG	€ 248,00	€ 288,00	€ 333,00

Rückwand Größe M
(mit Bohrungen)

bestehend aus einem maßgefertigtem Glaselement, inkl. 2 Bohrungen (1 Steckdose/1 Doppelsteckdose), Position frei wählbar (technische Machbarkeit vorausgesetzt)

Größe M	6 mm Glas	8 mm Glas	8 mm Glas Temperdur
Klarglas ESG	€ 299,00	€ 352,00	-
Weißglas ESG	€ 363,00	€ 421,00	€ 494,00

Rückwand Größe L
(mit Bohrungen)

bestehend aus einem maßgefertigtem Glaselement, inkl. 2 Bohrungen (1 Steckdose/1 Doppelsteckdose), Position frei wählbar (technische Machbarkeit vorausgesetzt)

Größe L	6 mm Glas	8 mm Glas	8 mm Glas Temperdur
Klarglas ESG	€ 385,00	€ 458,00	-
Weißglas ESG	€ 454,00	€ 556,00	€ 655,00

Im Vergleich zu Klarglas zeichnet sich Weißglas durch einen bedeutend weniger starken Grünanteil aus. Der Grünanteil im Klarglas besteht aus Eisenoxyd. Dieses schimmert durch Lichtbrechung grün. Entzieht man dem Glas sein Eisenoxyd, dann spricht man von Weißglas. Weißglas ist bis zu 99% eisenoxydfrei, und deshalb ist bei hintergründiger Lackierung die Farbabweichung ebenfalls sehr gering.

Alle Scheiben inkl. Kantenbearbeitung, Beschichtung und Lackierung RAL Classic. Alle Außenkanten mit A-Schliff, poliert und nicht mitlackiert. Standards wie NCS, Caparol und Sikkens können ähnlich angemischt werden. Farbmuster können gegen Kostenbeteiligung angefordert werden. Weitere Sonderfarben sowie Bearbeitungen auf Anfrage.

Arbeitsplatte Größe S
(ohne Bohrungen)

max. 600 mm
max. 1000 mm

bestehend aus 1 Glaselement ohne Bohrungen

Größe S	10 mm Glas*
Klarglas ESG	€ 231,00
Weißglas ESG	€ 289,00

Arbeitsplatte Größe M
(ohne Bohrungen)

max. 600 mm
max. 1600 mm

bestehend aus 1 Glaselement ohne Bohrungen

Größe M	10 mm Glas*
Klarglas ESG	€ 372,00
Weißglas ESG	€ 461,00

Arbeitsplatte Größe L
(ohne Bohrungen)

max. 600 mm
max. 2200 mm

bestehend aus 1 Glaselement ohne Bohrungen

Größe L	10 mm Glas*
Klarglas ESG	€ 508,00
Weißglas ESG	€ 636,00

*Stärkeres Glas auf Anfrage möglich. Technische Machbarkeit vorausgesetzt.

Bohrungen und Ausschnitte (zusätzlich, bei Bedarf)

Durchgangsbohrung
6 mm bis 60 mm
Der Durchmesser entspricht mindestens der Glasstärke

€ 14,00 / Stk.

Durchgangsbohrung
61-80 mm
(äquivalent Steckdosenbohrung)

€ 21,00 / Stk.

Doppelsteckdosenbohrung

€ 42,50 / Stk.

Steckdosenausschnitt
(für 3 bis 5 Steckdosen)

€ 75,00 / Stk.

Eckausschnitt
selbst mit A-Schliff, nicht poliert

€ 50,00 / Stk.

Randausschnitt
selbst mit A-Schliff, nicht poliert

€ 60,00 / Stk.

Schrägschnitt
selbst mit A-Schliff, poliert

€ 45,00 / Stk.

Flächenschnitt
selbst mit A-Schliff, nicht poliert

€ 160,00 / Stk.

Glasrückwände:

Maximalmaße:
1200 x 2200 mm
pro Scheibe

inkl. 6 Bohrungen
für Armatur

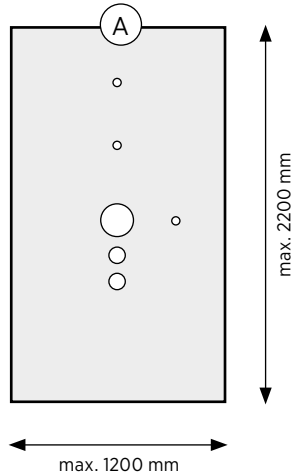

Maximalmaße:
1200 x 2200 mm
pro Scheibe

ohne Bohrungen

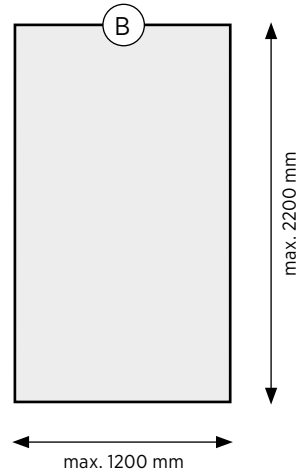

Kombinationsmöglichkeiten (frei wählbar):

Set 1 - U-Kabine
Art.-Nr. GRW 3

bestehend aus
1 Glaselement **A**

Set 2 - Eckdusche
Art.-Nr. GRW 1

bestehend aus
2 Glaselementen **A B**

Set 3 - Nische
Art.-Nr. GRW 2

bestehend aus
3 Glaselementen **A B B**

Komplettpreise:

Set 1	6 mm Glas	8 mm Glas	8 mm Glas Temperdur
Klarglas ESG	€ 612,00	€ 742,00	-
Weißglas ESG	€ 765,00	€ 929,00	€ 1115,00

Komplettpreise:

Set 2	6 mm Glas	8 mm Glas	8 mm Glas Temperdur
Klarglas ESG	€ 1164,00	€ 1424,00	-
Weißglas ESG	€ 1455,00	€ 1783,00	€ 2140,00

Komplettpreise:

Set 3	6 mm Glas	8 mm Glas	8 mm Glas Temperdur
Klarglas ESG	€ 1716,00	€ 2106,00	-
Weißglas ESG	€ 2145,00	€ 2637,00	€ 3165,00

Im Vergleich zu Klarglas zeichnet sich Weißglas durch einen bedeutend weniger starken Grünanteil aus. Der Grünanteil im Klarglas besteht aus Eisenoxyd. Dieses schimmert durch Lichtbrechung grün. Entzieht man dem Glas sein Eisenoxyd, dann spricht man von Weißglas.

Weißglas ist bis zu 99% eisenoxydfrei, und deshalb ist bei hintergründiger Lackierung die Farbabweichung ebenfalls sehr gering.

Alle Scheiben inkl. Kantenbearbeitung, Beschichtung und Lackierung RAL Classic. Alle Außenkanten mit A-Schliff, poliert und nicht mitlackiert. Standards wie NCS, Caparol und Sikkens können ähnlich angemischt werden. Farbmuster können gegen Kostenbeteiligung angefordert werden. Weitere Sonderfarben sowie Bearbeitungen auf Anfrage.

Bei komplizierten Raumsituationen unter Vorbehalt der technischen Machbarkeit.

Glasrückwände:

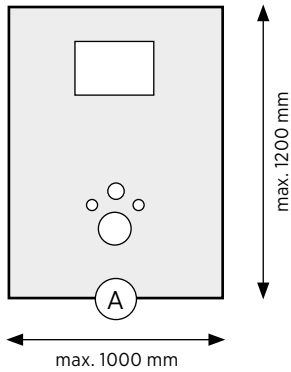

Maximalmaße:
1000 x 1200 mm
pro Scheibe

inkl. 4 Bohrungen und
1 Ausschnitt für Armatur

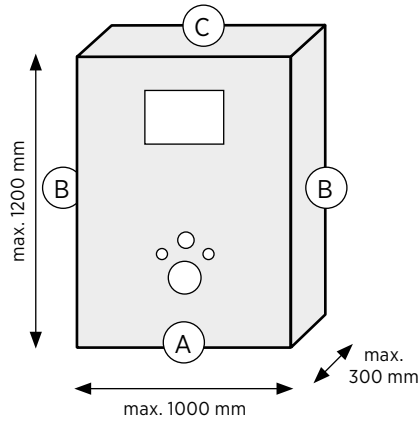

Maximalmaße:
A: 1000 x 1200 mm
B: 1200 x 300 mm
C: 1000 x 300 mm

inkl. 4 Bohrungen und
1 Ausschnitt für Armatur

Kombinationsmöglichkeiten:

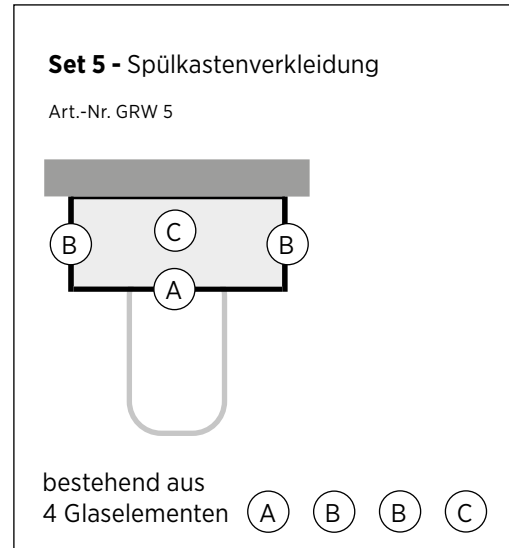
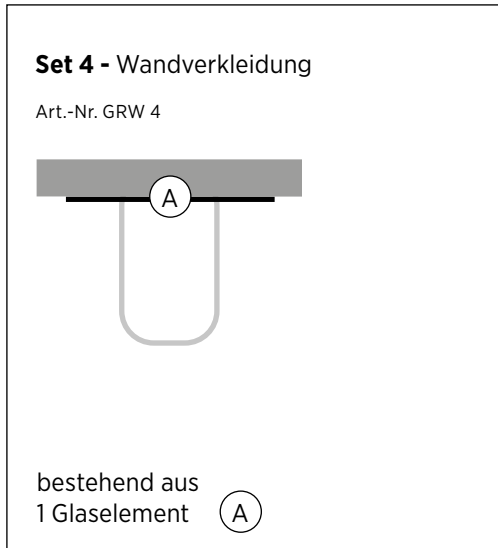

Komplettpreise:

Set 4	6 mm Glas	8 mm Glas Temperdur
Klarglas ESG	€ 355,00	-
Weißglas ESG	€ 444,00	€ 535,00

Komplettpreise:

Set 5	6 mm Glas	8 mm Glas Temperdur
Klarglas ESG	€ 610,00	-
Weißglas ESG	€ 765,00	€ 920,00

Maximalabmessung CNC: 2100 x 1200 mm für CMS, Maximalabmessung CNC: 3000 x 1500 mm TS 4000, Maximales Ofenmaß: 3000 x 1500 mm.

Lieferung Frei Haus innerhalb Deutschlands – außer Inseln – ab einem Netto-Auftragswert von 500,00 € bis einem Maximalmaß von 2100 x 1100 mm.

Lieferung erfolgt gemäß der Richtlinie zur Beurteilung der visuellen Qualität von Glas für das Bauwesen.

– Download auf www.tardis.com/downloads/

Glasrückwand Größe S	persönliches Wunschmotiv z.B. aus Bilddatenbanken oder eigenes Foto. Das Motiv wird spiegelverkehrt auf Folie gedruckt und diese wird von hinten auf das Glas platziert. Technische Machbarkeit vorausgesetzt (Auflösung)	inkl. Beratung und Datenaufbereitung zzgl. € 200,00/Stk. (ohne Bohrung) zzgl. € 14,00/Bohrung
Glasrückwand Größe M Glasrückwand Toilette	persönliches Wunschmotiv z.B. aus Bilddatenbanken oder eigenes Foto. Das Motiv wird spiegelverkehrt auf Folie gedruckt und diese wird von hinten auf das Glas platziert. Technische Machbarkeit vorausgesetzt (Auflösung)	inkl. Beratung und Datenaufbereitung zzgl. € 250,00/Stk. (ohne Bohrung) zzgl. € 14,00/Bohrung
Glasrückwand Größe L Spülkastenverkleidung	persönliches Wunschmotiv z.B. aus Bilddatenbanken oder eigenes Foto. Das Motiv wird spiegelverkehrt auf Folie gedruckt und diese wird von hinten auf das Glas platziert. Technische Machbarkeit vorausgesetzt (Auflösung)	inkl. Beratung und Datenaufbereitung zzgl. € 300,00/Stk. (ohne Bohrung) zzgl. € 14,00/Bohrung

Glasrückwand Dusche Set 1 – U-Kabine	persönliches Wunschmotiv z.B. aus Bilddatenbanken oder eigenes Foto. Das Motiv wird spiegelverkehrt auf Folie gedruckt und diese wird von hinten auf das Glas platziert. Technische Machbarkeit vorausgesetzt (Auflösung)	inkl. Beratung und Datenaufbereitung zzgl. € 470,00 (inkl. Bohrungen)
Glasrückwand Dusche Set 2 – Eckdusche	A eine Rückwand mit Wunschmotiv, eine Rückwand lackiert	inkl. Beratung und Datenaufbereitung zzgl. € 470,00 (inkl. Bohrungen)
	B beide Rückwände mit Wunschmotiv	inkl. Beratung und Datenaufbereitung zzgl. € 850,00 (inkl. Bohrungen)
Glasrückwand Dusche Set 3 – Nische	A eine Rückwand mit Wunschmotiv, zwei Rückwände lackiert	inkl. Beratung und Datenaufbereitung zzgl. € 470,00 (inkl. Bohrungen)
	B zwei Rückwände mit Wunschmotiv, eine Rückwand lackiert	inkl. Beratung und Datenaufbereitung zzgl. € 850,00 (inkl. Bohrungen)
	C alle Rückwände mit Wunschmotiv	inkl. Beratung und Datenaufbereitung zzgl. € 1250,00 (inkl. Bohrungen)

Ein anderes technisches Verfahren ist das direkte Bedrucken des Glases. Das Glas bleibt, je nach Motiv, weitgehend transparent und kann z.B. von hinten beleuchtet werden. **Preis auf Anfrage.**

Ihr Spiegel nach Maß?
Bitte anfragen.

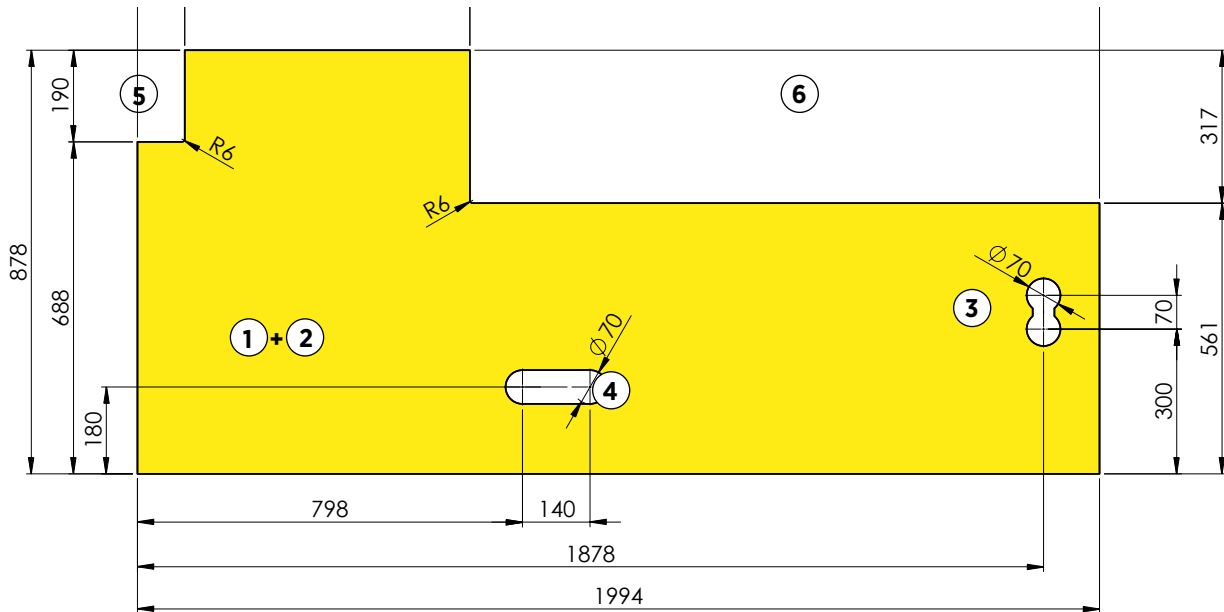

Beispiel A: Lackiert

ESG	1 Glasrückwand Glassorte: Weißglas ESG Glasstärke: 6 mm, alle Kanten geschliffen und poliert 1994 mm x 578 mm = Größe L	399,00 €
inkl. Lackierung	2 RAL9016 (Verkehrsweiß)	0,00 €
inkl. Bohrung	3 Steckdosenbohrung Doppelsteckdose	0,00 €
zusätzliche Ausschnitte	4 Steckdosenausschnitt CNC für 3 Steckdosen	75,00 €
	5 Eckausschnitt 98 x 190 mm	50,00 €
	6 Eckausschnitt 1305 mm x 317 mm	50,00 €
Zwischensumme		574,00 €
abzgl. Rabatt		XX,XX €
zzgl. MwSt. 19%		XX,XX €
Preis Endkunde		XXX,XX €

Beispiel B: Wunschnmotiv

ESG	1 Glasrückwand Glassorte: Weißglas ESG Glasstärke: 6 mm, alle Kanten geschliffen und poliert 994 mm x 578 mm = Größe L	399,00 €
pers. Wunschnmotiv	2 aus Datenbank	300,00 €
inkl. Bohrung	3 Steckdosenbohrung Doppelsteckdose	0,00 €
zusätzliche Ausschnitte	4 Steckdosenausschnitt CNC für 3 Steckdosen	75,00 €
	5 Eckausschnitt 98 x 190 mm	50,00 €
	6 Eckausschnitt 1305 mm x 317 mm	50,00 €
4 Ausschnitt im Wunschnmotiv	3 4 14,00 €/Stk. 5 6	56,00 €
Zwischensumme		930,00 €
abzgl. Rabatt		XX,XX €
zzgl. MwSt. 19%		XX,XX €
Preis Endkunde		XXX,XX €