

hidrobox

live the innovation Preisliste DE·V01·23

Wir verwirklichen Ihre Projekte
und begleiten Bauherren und
Badplaner auf dem Weg zum
Wunschbad.

hidrobox | live the
innovation

Die neue Preisliste von Hidrobox

In dieser neuen Ausgabe des Katalogs präsentieren wir Ihnen die wichtigsten Fortschritte und Entwicklungen, die dank unserer Erfahrung, unserem Blick auf die Dinge und vor allem unserer Bereitschaft zur Innovation zustande gekommen sind.

Hidrobox hat sich in den letzten 20 Jahren zu einem Maßstab entwickelt. Wir gehören zu den technischen Führern in der Welt des Solid Surface und anderer Materialien auf Harz-Basis.

In diesem Prospekt konzentrieren wir uns auf zwei Materialien unserer Kollektionen. In ihnen spiegelt sich die Eleganz unserer Vorschläge wieder. Wir bieten Ihnen Ideen und Lösungen an, mit denen wir die Bäderwelten weiterentwickeln.



Materialien, Texturen
und Farben **04**

Materialien **130**

Benutzung und Pflege **132**

Installation Kleber **133**

Oberflächenreparatur **138**

Ersatzteile **139**

Verkaufsbedingungen **145**

Index

Duschwannen, Wandpaneele und Zubehör

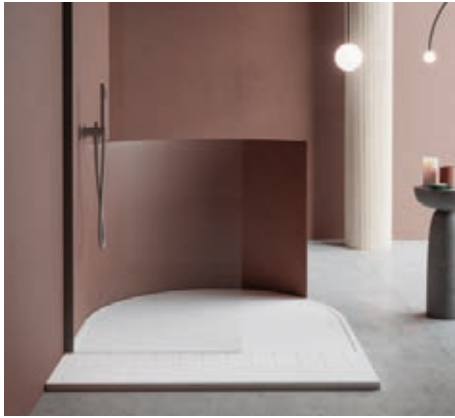

NEO PLUS	§ 10 – 17
LINE	§ 18 – 25
TWINS	§ 26 – 29
QUADRO	§ 30 – 33
ONE	§ 34 – 37
PURE	§ 38 – 41
ARQ	§ 42 – 45
UNIQUE	§ 46 – 49
ICONIK	§ 50 – 53



Freistehende und eingebaute Badewannen. Totem-Schränke

WANDPANEELLE	§ 54 – 57
NISCHEN	§ 58 – 61
REGALE	§ 62 – 63
ZUBEHÖR	§ 64

Waschtische und Aufsatzbecken



PROGRAM	§ 72 – 79
PROGRAM COLOUR	§ 80 – 85
LOM	§ 86 – 89
ARTOP	§ 90 – 95
SPOT	§ 96 – 101
FS	§ 102 – 105
SWAP	§ 106 – 109
GUEST	§ 110 – 113

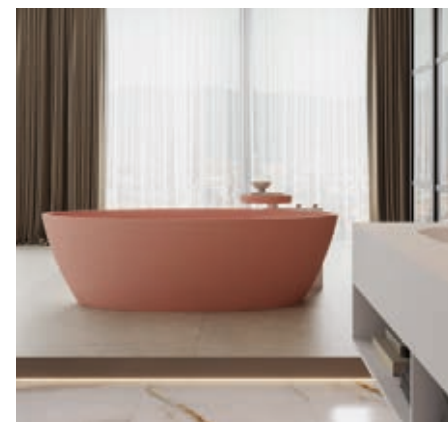

SPACE	§ 114 – 121
BETA ESSENTIAL	§ 122 – 125
BETA FUSION	§ 126 – 128

Materialen, Texturen und Farben

MATERIALEIGENSCHAFTEN · GESUNDHEIT UND NACHHALTIGKEIT · HAPTİK, OBERFLÄCHE, TEXTUR UND FARBE

Scene®

Es handelt sich um ein homogenes Material, das uns mit Hilfe fortschrittlicher industrieller Techniken erlaubt, die Eigenschaften von natürlichen Materialien nachzuahmen und zu verbessern. Es gehört zu den Materialien, die als "Solid Surface" beschrieben werden, ein homogenes synthetisches Material, unbeschichtet, sodass die freiliegende Oberfläche die gleichen Eigenschaften hat wie das Innere.

Scene ist eine fortschrittliche Komposition auf der Basis von Rohstoffen wie mineralischen Füllstoffen, organischen Polymeren und spezifischen Zusatzstoffen, deren Zweck es ist, komplexe Formen pro Gussform zu erreichen, die es uns ermöglichen, große Festigkeit, Gleichmäßigkeit und Schönheit zu erzielen. Neben den Normen, die für die Produkteigenschaften erfüllt werden müssen, werden die Eigenschaften von Scene und Solid Surface in der internationalen Norm ISO19712 entwickelt und unterliegen u.a.

Bestimmungen zur Wasser-, Thermoschock-, Hitze-, Schlag-, Flecken-, Chemikalien- und Zigarettenglutbeständigkeit sowie Prüfungen zur Farbstabilität, Härte, Resistenz gegen Mikroorganismen, Sauberkeit und Hygiene und Erneuerbarkeit.



Homogen



Kompakt



Schlagfestigkeit



Ohne Kieselsäure



Verantwortungsvolle Nachhaltigkeit



Antibakteriell



Chemische Beständigkeit



Einfache Reinigung

Kromat®

Es handelt sich um ein kompaktes Material, das weder an der Oberfläche noch im Inneren porös ist und aus Harzen und verschiedenen mineralischen Füllstoffen hergestellt ist. Basierend auf einer fortschrittlichen Entwicklung in seiner Zusammensetzung, mit einer äußeren Oberfläche, die mit einem Gelcoat von höchster Qualität geschützt wird, die dem Material eine hohe Härte und hervorragende Eigenschaften für den Einsatz im Bad verleiht, ist Kromat das Ergebnis der kontinuierlichen Forschung und Erfahrung des Unternehmens.

Ein fortschrittliches Material, das uns neue Oberflächen, Farben und Eigenschaften verleiht und das innerhalb der nicht homogenen Kompaktmaterialien platziert wird. Als Material ist es ideal für die Entwicklung von farblichen Produkten geeignet, wobei die Oberflächeneigenschaften weitgehend erhalten bleiben. Es bietet eine ausgezeichnete Beständigkeit gegen übliche Hygieneprodukte und eine

einfache Reinigung bei hervorragender Haltbarkeit.

Zusätzlich zu den Normen, die die Eigenschaften der Produkte erfüllen müssen, und in Anbetracht der Tatsache, dass es keine spezifische Verwendungsnorm gibt, entwickelt Das Absara-Labor interne Anforderungen und Verweise auf öffentliche Normen bezüglich der Eigenschaften des Materials, die den Anforderungen aus der Welt der Solid Surface gerecht werden und mit denen das Unternehmen große Erfahrung hat.

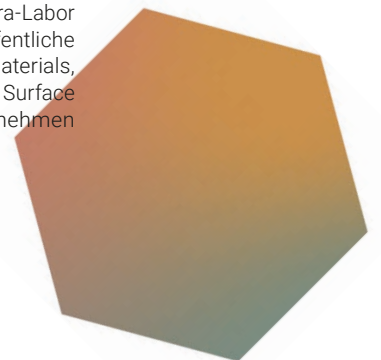

Verschmelzung



Kompakt



Schlagfestigkeit



Ohne Kieselsäure



Verantwortungsvolle Nachhaltigkeit



Antibakteriell



Chemische Beständigkeit



Einfache Reinigung

Scene[®] Solid surface

Glatt

Schiefer

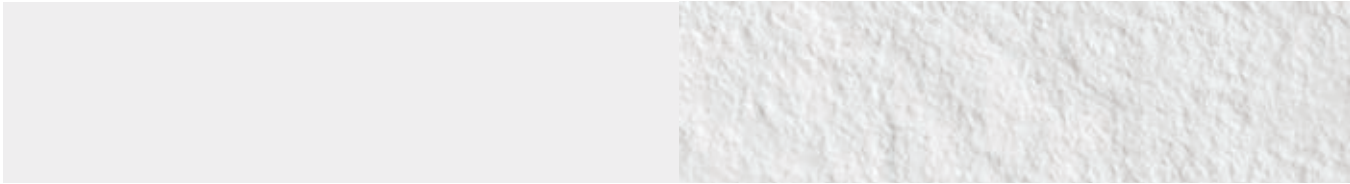

Weiß

Kromat[®] Standard basics

Glatt

Schiefer

Microtex[®]

Zement



Bianco



Pietra



Beige



Cement

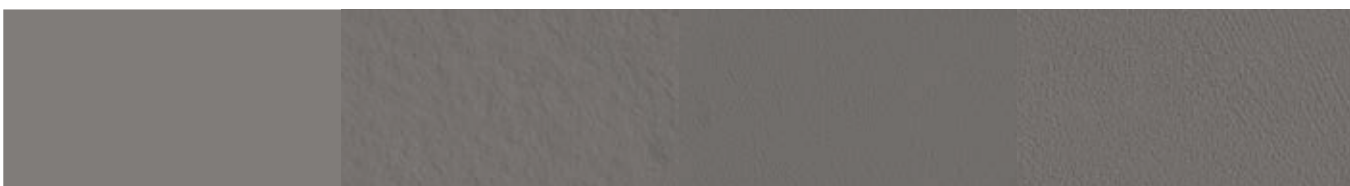



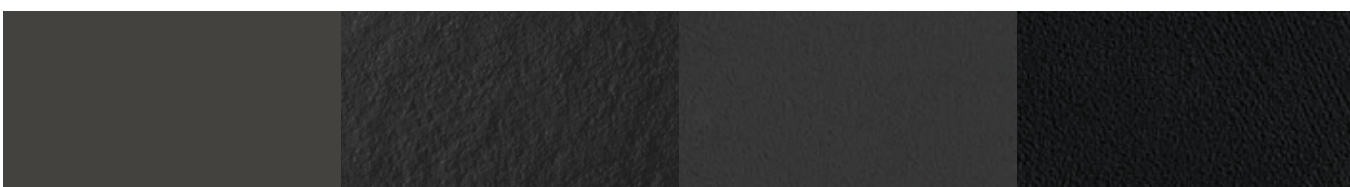





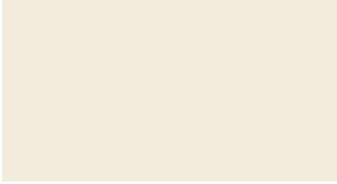
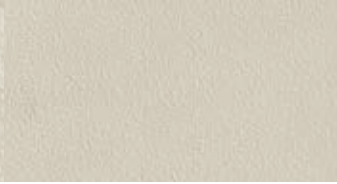

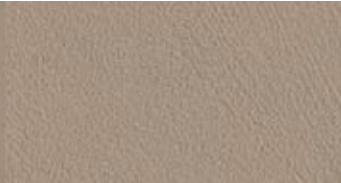

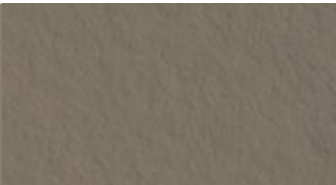
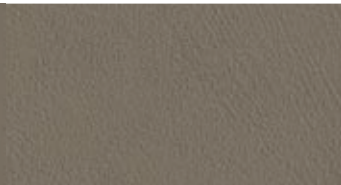
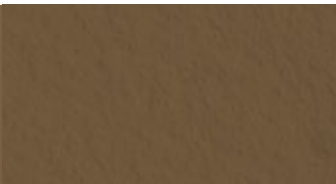



Iron



Graphite

Kromat[®] Standard trends

	Glatt	Schiefer	Microtex [®]	Zement
Crema				
Cappuccino				
Terra				
Brownie				
Cotta				
Golden				
Sand stone				

Der Prozess der Farbkontrolle (Spektralfotometrie) beginnt mit einer mühsamen Auswahl und Definition der Farben im Labor, um mit einer sorgfältigen Kontrolle in der Produktion fortzufahren. Dadurch wird sichergestellt, dass die Farben innerhalb eines durch verschiedene Parameter bestimmten Leitfadens liegen, mit kleinen Toleranzbereichen, die die beste Farbkontinuität gewährleisten. Diese Kontrollen sind besonders streng in der Palette der Standard, Basic und Trend, sodass die Integration der Produkte in Innenarchitekturprojekte zufriedenstellender ist und somit die vom Designer gewünschten Effekte erzielt werden.

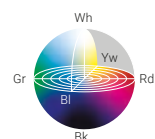

Bei der Anfrage von Sonderfarben kann es vorkommen, dass bestimmte Wünsche nicht realisierbar sind. Das ist der Fall bei einigen metallischen Effekten und ganz bestimmten Glanzeffekten, da deren Verwendung für das gewählte Produkt nicht ratsam ist. Manche Anwendungen können auf verschiedenen Produkten, Texturen oder Flächen zu kleinen Tonabweichungen führen.

Glatt

Schiefer

Microtex®

Zement



Blush



Ocean



Lake



Ombrà



Darkliquen



Metropoli



Herbal



Specials

RAL / NCS





Duschwannen, Wandpaneele und Zubehör

NEO PLUS

LINE

TWINS

QUADRO

PURE

ONE

ARQ

UNIQUE

ICONIK

WANDPANEELLE

*NISCHEN, REGALE UND
ZUBEHÖR*

Neo Plus

One step ahead in your shower



NEO PLUS · Kromat® · Blush · Glatt · Star Gitter

Höhe und Installation

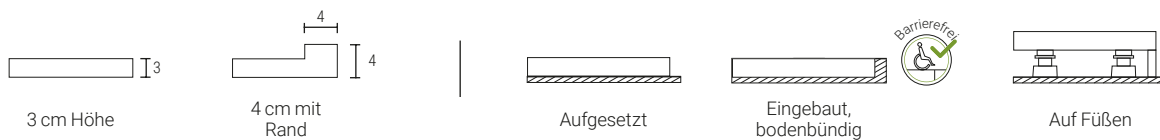

Formen und Abmessungen

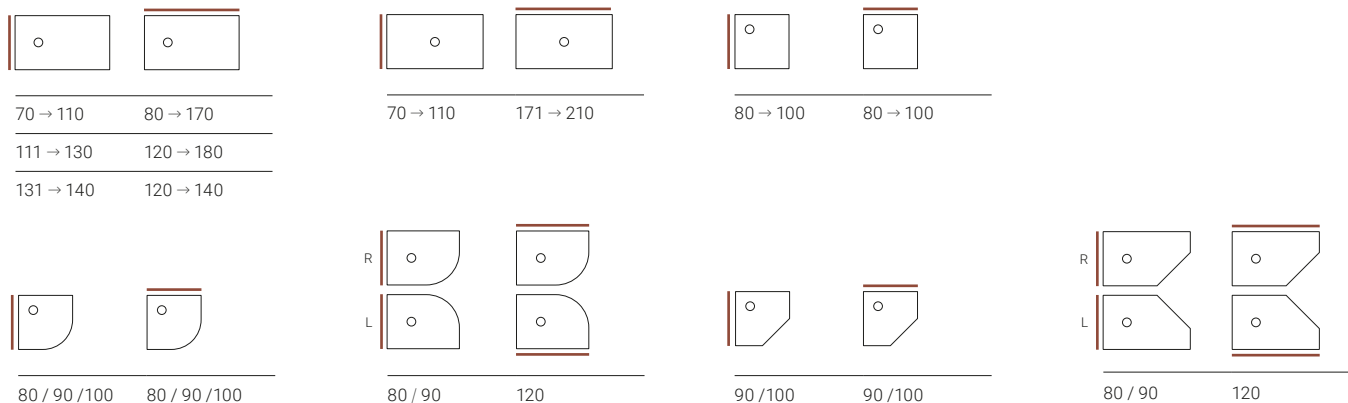

Materialien, Texturen und Farben



Scene® Kromat®

Solid surface Advanced Composite

Glatt Textur Schiefer Textur

Weiß Standard Basics Standard Trends Specials

PREISLISTE

Rechteckig  Glatt  Schiefer €

		80 - 90	91 - 100	101 - 110	111 - 120	121 - 130	131 - 140	141 - 150	151 - 160	161 - 170	171 - 180	181 - 190	191 - 200	201 - 210
70	Kromat	565	592	618	647	679	715	765	816	869	922	977	1.032	1.089
	Scene	722	755	789	826	868	912	977	1.042	1.110	1.177	1.247	1.318	1.390
71 - 75	Kromat	601	627	655	683	714	751	801	854	905	960	1.015	1.071	1.128
	Scene	766	801	836	872	911	959	1.024	1.090	1.155	1.226	1.295	1.368	1.440
76 - 80	Kromat	629	657	683	713	744	781	831	884	937	992	1.047	1.102	1.159
	Scene	803	839	872	910	949	997	1.062	1.128	1.196	1.267	1.336	1.407	1.479
81 - 90	Kromat	693	722	749	779	811	849	901	956	1.010	1.067	1.123	1.182	1.242
	Scene	884	921	957	995	1.036	1.085	1.151	1.220	1.289	1.361	1.434	1.510	1.586
91 - 100	Kromat	-	-	829	860	896	934	989	1.047	1.104	1.162	1.221	1.282	1.343
	Scene	-	-	1.058	1.099	1.143	1.191	1.262	1.336	1.410	1.483	1.559	1.637	1.715
101 - 110	Kromat	-	-	965	997	1.032	1.074	1.131	1.191	1.251	1.312	1.374	1.437	1.503
	Scene	-	-	1.232	1.272	1.318	1.371	1.444	1.521	1.597	1.675	1.754	1.836	1.918

Rechteckiges Großformat  Schiefer €

					120 - 130	131 - 140	141 - 150	151 - 160	161 - 170	171 - 180			
111 - 120	Kromat	-	-	-	1.116	1.238	1.301	1.362	1.424	1.490	-	-	-
	Scene	-	-	-	1.425	1.581	1.661	1.739	1.818	1.902	-	-	-
121 - 130	Kromat	-	-	-	1.376	1.423	1.486	1.552	1.619	1.685	-	-	-
	Scene	-	-	-	1.757	1.817	1.898	1.981	2.068	2.151	-	-	-
131 - 140	Kromat	-	-	-	1.588	1.638	-	-	-	-	-	-	-
	Scene	-	-	-	2.027	2.092	-	-	-	-	-	-	-

 Special / Sonderfarben (RAL-oder NCS)
+ 25% Aufpreis



Preise ohne MwSt Sämtliche Zubehör- und Ergänzungsteile zum Artikel, die nicht zusammen mit dem Hauptartikel gekauft sind, werden als Ersatzteile oder Zubehör behandelt und gemäß Preisliste sowie Liefergebühr berechnet. Informationen zu Ersatz- und Zubehörteilen finden Sie ab Seite nr. 139. Für weitere Zubehörteile wenden Sie sich bitte an den Kundenservice.



NEO PLUS zeichnet sich durch die Vielseitigkeit der angebotenen Optionen aus:

- zusätzlicher Rahmen
- Sonderschitte
- Auswahl an Ablaufgittern

Die Ablaufabdeckung wird zu einem Element, das den Unterschied ausmacht, nicht nur, weil es seine Funktion perfekt erfüllt, sondern auch, weil es dank seines modernen und klaren Designs zu einem Detail von Raffinesse und Eleganz wird.

PREISLISTE

Quadratisch  Glatt  Schiefer €

		80 - 90	91 - 100
80 - 90	Kromat	- 693	722
	Scene	- 884	921
91 - 100	Kromat	- 766	803
	Scene	- 978	1.025

Viertelkreis  Glatt  Schiefer €

		80	90	100
80	Kromat	604	-	-
	Scene	771	-	-
90	Kromat	-	693	-
	Scene	-	884	-
100	Kromat	-	-	803
	Scene	-	-	1.025

Viertelkreis R und L  Schiefer €

		R	L	120
80	Kromat	-	-	713
	Scene	-	-	910
90	Kromat	-	-	779
	Scene	-	-	995

Pentagonförmig  Glatt  Schiefer €

		90	100
90	Kromat	- 693	-
	Scene	- 884	-
100	Kromat	-	803
	Scene	-	1.025

Pentagonförmig R und L  Schiefer €

		R	L	120
80	Kromat	-	-	713
	Scene	-	-	910
90	Kromat	-	-	779
	Scene	-	-	995



Special / Sonderfarben (RAL-oder NCS)
+ 25% Aufpreis

OPTIONEN

Gitter

	Inox	Basic Farben	Trend Farben	Special Farben
 <p>Point Gitter Sofern nicht anders angegeben, wird das Point Gitter in Inox geliefert</p>				
	Incl.	Incl.	26	37
 <p>Star Gitter</p>				
	Incl.	Incl.	26	37
 <p>Radiance Gitter Texturen Auswahl PVD-Beschichtung</p>	Steel	Gunmetal	Gold	Rame
	64	64	64	64

Ventile

 <p>Waagrecht. Ausgangsventil Viega 90 Tempoplex Nach Norm EN - 274</p>		Incl.
 <p>Senkrecht. Ausgangsventil Viega 90 Tempoplex Nach Norm EN - 274</p>		53
 <p>Waagrecht. Ausgangsventil Viega 90 Tempoplex Extraflach</p>		28
 <p>Waagrecht. Ausgangsventil Viega 90 Tempoplex plus Nach Norm EN - 274</p>		40

Zuschnitt

 <p>Maßgeschneidert in cm, innerhalb vorgegebener Grenzen</p>	Incl.	 <p>Sonderschnitte · Das fertige Produkt sollte durch eine technische Zeichnung bestätigt werden</p>	+ 10%
--	--------------	--	--------------



Rahmen

 <p>Rahmen glatt an den Seiten L1, L2, L3, L4 (Für rechteckige und quadratische Duschwannen) · Bitte geben Sie die Seiten an, an denen der Rahmen installiert wird</p>	0,9 €/Lfm.	 <p>Andere Konfigurationen (Sonder- oder Teilrahmen) · Das fertige Produkt sollte durch eine technische Zeichnung bestätigt werden</p>	0,9 €/Lfm. + 10%
--	-------------------	--	-------------------------

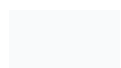
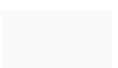

Anti-Rutsch

Entspricht der technischen Bauordnung

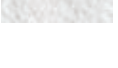
 <p>Kromat Glatt C (DIN 51097) PN24 (XP P05-011) Clase 3 (ENV 12633)</p>	Incl.	 <p>Scene Glatt C (DIN 51097) PN24 (XP P05-011) Clase 3 (ENV 12633) · Optional</p>	132
 <p>Kromat Schiefer C (DIN 51097) PN24 (XP P05-011) Clase 3 (ENV 12633)</p>	Incl.	 <p>Scene Schiefer B (DIN 51097) PN18 (XP P05-011)</p>	Incl.
		 <p>Scene Schiefer C (DIN 51097) PN24 (XP P05-011) Clase 3 (ENV 12633) · Optional</p>	132

Installation

Weitere Informationen zu Installation und Zubehör finden Sie ab Seite nr. 139.



MAPEI Ultrabond MS Rapid - 300 ml Kartusche (Schnüren)



Eimer Ultrabond ECO PU 2K
(Installation mit Zahnpachtel)

5kg
10kg



MAPEI Mapesil AC - 310 ml Kartusche (Verschiedene Farboptionen)



Füße
(Duschwannen aus Kromat in den Formaten bis zu 100 x 200 cm)

Preise ohne MwSt Sämtliche Zubehör- und Ergänzungsstücke zum Artikel, die nicht zusammen mit dem Hauptartikel gekauft sind, werden als Ersatzteile oder Zubehör behandelt und gemäß Preisliste sowie Liefergebühr berechnet. Informationen zu Ersatz- und Zubehörteilen finden Sie ab Seite nr. 139. Für weitere Zubehörteile wenden Sie sich bitte an den Kundenservice.

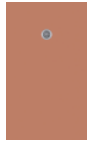

Material	Breite	Länge	Farbe	Glatt	Schiefer	€	
Kromat	70	80-90	BAS	SNEC0001	SNEC0084	565	
			TRE	SNEC0377	SNEC0460	565	
			SPE	SNEC0565	SNEC0648	706	
		91-100	BAS	SNEC0002	SNEC0085	592	
			TRE	SNEC0378	SNEC0461	592	
			SPE	SNEC0566	SNEC0649	739	
		101-110	BAS	SNEC0003	SNEC0086	618	
			TRE	SNEC0379	SNEC0462	618	
			SPE	SNEC0567	SNEC0650	773	
		111-120	BAS	SNEC0004	SNEC0087	647	
			TRE	SNEC0380	SNEC0463	647	
			SPE	SNEC0568	SNEC0651	809	
		121-130	BAS	SNEC0005	SNEC0088	679	
			TRE	SNEC0381	SNEC0464	679	
			SPE	SNEC0569	SNEC0652	849	
		131-140	BAS	SNEC0006	SNEC0089	715	
			TRE	SNEC0382	SNEC0465	715	
			SPE	SNEC0570	SNEC0653	894	
		141-150	BAS	SNEC0007	SNEC0090	765	
			TRE	SNEC0383	SNEC0466	765	
			SPE	SNEC0571	SNEC0654	956	
		151-160	BAS	SNEC0008	SNEC0091	816	
			TRE	SNEC0384	SNEC0467	816	
			SPE	SNEC0572	SNEC0655	1.020	
		161-170	BAS	SNEC0009	SNEC0092	869	
			TRE	SNEC0385	SNEC0468	869	
			SPE	SNEC0573	SNEC0656	1.087	
		171-180	BAS	SNEC0010	SNEC0093	922	
			TRE	SNEC0386	SNEC0469	922	
			SPE	SNEC0574	SNEC0657	1.153	
		181-190	BAS	SNEC0011	SNEC0094	977	
			TRE	SNEC0387	SNEC0470	977	
			SPE	SNEC0575	SNEC0658	1.221	
		191-200	BAS	SNEC0012	SNEC0095	1.032	
			TRE	SNEC0388	SNEC0471	1.032	
			SPE	SNEC0576	SNEC0659	1.291	
		201-210	BAS	SNEC0013	SNEC0096	1.089	
			TRE	SNEC0389	SNEC0472	1.089	
			SPE	SNEC0577	SNEC0660	1.361	
		71 - 75	80-90	BAS	SNEC0014	SNEC0097	601
				TRE	SNEC0390	SNEC0473	601
				SPE	SNEC0578	SNEC0661	750
			91-100	BAS	SNEC0015	SNEC0098	627
				TRE	SNEC0391	SNEC0474	627
				SPE	SNEC0579	SNEC0662	784
			101-110	BAS	SNEC0016	SNEC0099	655
				TRE	SNEC0392	SNEC0475	655
				SPE	SNEC0580	SNEC0663	819
			111-120	BAS	SNEC0017	SNEC0100	683
				TRE	SNEC0393	SNEC0476	683
	SPE			SNEC0581	SNEC0664	854	
	121-130		BAS	SNEC0018	SNEC0101	714	
			TRE	SNEC0394	SNEC0477	714	
			SPE	SNEC0582	SNEC0665	892	
	131-140		BAS	SNEC0019	SNEC0102	751	
			TRE	SNEC0395	SNEC0478	751	
			SPE	SNEC0583	SNEC0666	939	
	141-150		BAS	SNEC0020	SNEC0103	801	
			TRE	SNEC0396	SNEC0479	801	
			SPE	SNEC0584	SNEC0667	1.002	
	151-160		BAS	SNEC0021	SNEC0104	854	
			TRE	SNEC0397	SNEC0480	854	
			SPE	SNEC0585	SNEC0668	1.067	
	161-170		BAS	SNEC0022	SNEC0105	905	
			TRE	SNEC0398	SNEC0481	905	
			SPE	SNEC0586	SNEC0669	1.131	
	171-180		BAS	SNEC0023	SNEC0106	960	
			TRE	SNEC0399	SNEC0482	960	
			SPE	SNEC0587	SNEC0670	1.200	
	181-190		BAS	SNEC0024	SNEC0107	1.015	
			TRE	SNEC0400	SNEC0483	1.015	
			SPE	SNEC0588	SNEC0671	1.269	
	191-200		BAS	SNEC0025	SNEC0108	1.071	
			TRE	SNEC0401	SNEC0484	1.071	
			SPE	SNEC0589	SNEC0672	1.339	
	201-210		BAS	SNEC0026	SNEC0109	1.128	
			TRE	SNEC0402	SNEC0485	1.128	
			SPE	SNEC0590	SNEC0673	1.410	

Material	Breite	Länge	Farbe	Glatt	Schiefer	€	
Kromat	76 - 80	80-90	BAS	SNEC0027	SNEC0110	629	
			TRE	SNEC0403	SNEC0486	629	
			SPE	SNEC0591	SNEC0674	787	
		91-100	BAS	SNEC0028	SNEC0111	657	
			TRE	SNEC0404	SNEC0487	657	
			SPE	SNEC0592	SNEC0675	821	
		101-110	BAS	SNEC0029	SNEC0112	683	
			TRE	SNEC0405	SNEC0488	683	
			SPE	SNEC0593	SNEC0676	854	
		111-120	BAS	SNEC0030	SNEC0113	713	
			TRE	SNEC0406	SNEC0489	713	
			SPE	SNEC0594	SNEC0677	891	
		121-130	BAS	SNEC0031	SNEC0114	744	
			TRE	SNEC0407	SNEC0490	744	
			SPE	SNEC0595	SNEC0678	930	
		131-140	BAS	SNEC0032	SNEC0115	781	
			TRE	SNEC0408	SNEC0491	781	
			SPE	SNEC0596	SNEC0679	977	
		141-150	BAS	SNEC0033	SNEC0116	831	
			TRE	SNEC0409	SNEC0492	831	
			SPE	SNEC0597	SNEC0680	1.039	
		151-160	BAS	SNEC0034	SNEC0117	884	
			TRE	SNEC0410	SNEC0493	884	
			SPE	SNEC0598	SNEC0681	1.104	
		161-170	BAS	SNEC0035	SNEC0118	937	
			TRE	SNEC0411	SNEC0494	937	
			SPE	SNEC0599	SNEC0682	1.171	
		171-180	BAS	SNEC0036	SNEC0119	992	
			TRE	SNEC0412	SNEC0495	992	
			SPE	SNEC0600	SNEC0683	1.241	
		181-190	BAS	SNEC0037	SNEC0120	1.047	
			TRE	SNEC0413	SNEC0496	1.047	
			SPE	SNEC0601	SNEC0684	1.309	
		191-200	BAS	SNEC0038	SNEC0121	1.102	
			TRE	SNEC0414	SNEC0497	1.102	
			SPE	SNEC0602	SNEC0685	1.378	
		201-210	BAS	SNEC0039	SNEC0122	1.159	
			TRE	SNEC0415	SNEC0498	1.159	
			SPE	SNEC0603	SNEC0686	1.449	
		81 - 90	80-90	BAS	SNEC0040	SNEC0123	693
				TRE	SNEC0416	SNEC0499	693
				SPE	SNEC0604	SNEC0687	866
			91-100	BAS	SNEC0041	SNEC0124	722
				TRE	SNEC0417	SNEC0500	722
				SPE	SNEC0605	SNEC0688	902
			101-110	BAS	SNEC0042	SNEC0125	749
				TRE	SNEC0418	SNEC0501	749
				SPE	SNEC0606	SNEC0689	937
			111-120	BAS	SNEC0043	SNEC0126	779
				TRE	SNEC0419	SNEC0502	779
	SPE			SNEC0607	SNEC0690	975	
	121-130		BAS	SNEC0044	SNEC0127	811	
			TRE	SNEC0420	SNEC0503	811	
			SPE	SNEC0608	SNEC0691	1.015	
	131-140		BAS	SNEC0045	SNEC0128	849	
			TRE	SNEC0421	SNEC0504	849	
			SPE	SNEC0609	SNEC0692	1.061	
	141-150		BAS	SNEC0046	SNEC0129	901	
			TRE	SNEC0422	SNEC0505	901	
			SPE	SNEC0610	SNEC0693	1.127	
	151-160		BAS	SNEC0047	SNEC0130	956	
			TRE	SNEC0423	SNEC0506	956	
			SPE	SNEC0611	SNEC0694	1.194	
	161-170		BAS	SNEC0048	SNEC0131	1.010	
			TRE	SNEC0424	SNEC0507	1.010	
			SPE	SNEC0612	SNEC0695	1.263	
	171-180		BAS	SNEC0049	SNEC0132	1.067	
			TRE	SNEC0425	SNEC0508	1.067	
			SPE	SNEC0613	SNEC0696	1.333	
	181-190		BAS	SNEC0050	SNEC0133	1.123	
			TRE	SNEC0426	SNEC0509	1.123	
			SPE	SNEC0614	SNEC0697	1.404	
	191-200		BAS	SNEC0051	SNEC0134	1.182	
			TRE	SNEC0427	SNEC0510	1.182	
			SPE	SNEC0615	SNEC0698	1.477	
	201-210		BAS	SNEC0052	SNEC0135	1.242	
			TRE	SNEC0428	SNEC0511	1.242	
			SPE	SNEC0616	SNEC0699	1.553	



Material	Breite	Länge	Farbe	Glatt	Schiefer	€	
Kromat	91 – 100	100-110	BAS	SNEC0053	SNEC0136	829	
			TRE	SNEC0429	SNEC0512	829	
			SPE	SNEC0617	SNEC0700	1.037	
		111-120	BAS	SNEC0054	SNEC0137	860	
			TRE	SNEC0430	SNEC0513	860	
			SPE	SNEC0618	SNEC0701	1.076	
		121-130	BAS	SNEC0055	SNEC0138	896	
			TRE	SNEC0431	SNEC0514	896	
			SPE	SNEC0619	SNEC0702	1.120	
		131-140	BAS	SNEC0056	SNEC0139	934	
			TRE	SNEC0432	SNEC0515	934	
			SPE	SNEC0620	SNEC0703	1.167	
		141-150	BAS	SNEC0057	SNEC0140	989	
			TRE	SNEC0433	SNEC0516	989	
			SPE	SNEC0621	SNEC0704	1.237	
		151-160	BAS	SNEC0058	SNEC0141	1.047	
			TRE	SNEC0434	SNEC0517	1.047	
			SPE	SNEC0622	SNEC0705	1.309	
		161-170	BAS	SNEC0059	SNEC0142	1.104	
			TRE	SNEC0435	SNEC0518	1.104	
			SPE	SNEC0623	SNEC0706	1.381	
		171-180	BAS	SNEC0060	SNEC0143	1.162	
			TRE	SNEC0436	SNEC0519	1.162	
			SPE	SNEC0624	SNEC0707	1.453	
		181-190	BAS	SNEC0061	SNEC0144	1.221	
			TRE	SNEC0437	SNEC0520	1.221	
			SPE	SNEC0625	SNEC0708	1.526	
		191-200	BAS	SNEC0062	SNEC0145	1.282	
			TRE	SNEC0438	SNEC0521	1.282	
			SPE	SNEC0626	SNEC0709	1.603	
		201-210	BAS	SNEC0063	SNEC0146	1.343	
			TRE	SNEC0439	SNEC0522	1.343	
			SPE	SNEC0627	SNEC0710	1.679	
		101 – 110	100-110	BAS	SNEC0064	SNEC0147	965
				TRE	SNEC0440	SNEC0523	965
				SPE	SNEC0628	SNEC0711	1.205
			111-120	BAS	SNEC0065	SNEC0148	997
				TRE	SNEC0441	SNEC0524	997
				SPE	SNEC0629	SNEC0712	1.247
			121-130	BAS	SNEC0066	SNEC0149	1.032
	TRE			SNEC0442	SNEC0525	1.032	
	SPE			SNEC0630	SNEC0713	1.291	
	131-140		BAS	SNEC0067	SNEC0150	1.074	
			TRE	SNEC0443	SNEC0526	1.074	
			SPE	SNEC0631	SNEC0714	1.343	
	141-150		BAS	SNEC0068	SNEC0151	1.131	
			TRE	SNEC0444	SNEC0527	1.131	
			SPE	SNEC0632	SNEC0715	1.414	
	151-160		BAS	SNEC0069	SNEC0152	1.191	
			TRE	SNEC0445	SNEC0528	1.191	
			SPE	SNEC0633	SNEC0716	1.489	
	161-170		BAS	SNEC0070	SNEC0153	1.251	
			TRE	SNEC0446	SNEC0529	1.251	
			SPE	SNEC0634	SNEC0717	1.564	
	171-180		BAS	SNEC0071	SNEC0154	1.312	
			TRE	SNEC0447	SNEC0530	1.312	
			SPE	SNEC0635	SNEC0718	1.641	
	181-190		BAS	SNEC0072	SNEC0155	1.374	
			TRE	SNEC0448	SNEC0531	1.374	
			SPE	SNEC0636	SNEC0719	1.718	
	191-200		BAS	SNEC0073	SNEC0156	1.437	
			TRE	SNEC0449	SNEC0532	1.437	
			SPE	SNEC0637	SNEC0720	1.797	
	201-210		BAS	SNEC0074	SNEC0157	1.503	
			TRE	SNEC0450	SNEC0533	1.503	
			SPE	SNEC0638	SNEC0721	1.879	
	111 – 120		120-130	BAS	-	SNEC0158	1.116
				TRE	-	SNEC0534	1.116
				SPE	-	SNEC0722	1.394
			131-140	BAS	-	SNEC0159	1.238
				TRE	-	SNEC0535	1.238
				SPE	-	SNEC0723	1.547
			141-150	BAS	-	SNEC0160	1.301
		TRE		-	SNEC0536	1.301	
		SPE		-	SNEC0724	1.626	
		151-160	BAS	-	SNEC0161	1.362	
			TRE	-	SNEC0537	1.362	
			SPE	-	SNEC0725	1.703	



Material	Breite	Länge	Farbe	Glatt	Schiefer	€	
Kromat	111 – 120	161-170	BAS	-	SNEC0162	1.424	
			TRE	-	SNEC0538	1.424	
			SPE	-	SNEC0726	1.780	
		171-180	BAS	-	SNEC0163	1.490	
			TRE	-	SNEC0539	1.490	
			SPE	-	SNEC0727	1.863	
		121 – 130	120-130	BAS	-	SNEC0164	1.376
				TRE	-	SNEC0540	1.376
				SPE	-	SNEC0728	1.721
			131-140	BAS	-	SNEC0165	1.423
				TRE	-	SNEC0541	1.423
				SPE	-	SNEC0729	1.779
	141-150		BAS	-	SNEC0166	1.486	
			TRE	-	SNEC0542	1.486	
			SPE	-	SNEC0730	1.858	
	151-160		BAS	-	SNEC0167	1.552	
			TRE	-	SNEC0543	1.552	
			SPE	-	SNEC0731	1.940	
	161-170	BAS	-	SNEC0168	1.619		
		TRE	-	SNEC0544	1.619		
		SPE	-	SNEC0732	2.025		
	171-180	BAS	-	SNEC0169	1.685		
		TRE	-	SNEC0545	1.685		
		SPE	-	SNEC0733	2.107		
	131 – 140	120-130	BAS	-	SNEC0170	1.588	
			TRE	-	SNEC0546	1.588	
			SPE	-	SNEC0734	1.986	
		131-140	BAS	-	SNEC0171	1.638	
			TRE	-	SNEC0547	1.638	
			SPE	-	SNEC0735	2.048	

Material	Breite	Länge	Farbe	Glatt	Schiefer	€
Scene	70	80-90	BLA	SNEC0189	SNEC0272	722
		91-100	BLA	SNEC0190	SNEC0273	755
		101-110	BLA	SNEC0191	SNEC0274	789
		111-120	BLA	SNEC0192	SNEC0275	826
		121-130	BLA	SNEC0193	SNEC0276	868
		131-140	BLA	SNEC0194	SNEC0277	912
		141-150	BLA	SNEC0195	SNEC0278	977
		151-160	BLA	SNEC0196	SNEC0279	1.042
		161-170	BLA	SNEC0197	SNEC0280	1.110
		171-180	BLA	SNEC0198	SNEC0281	1.177
		181-190	BLA	SNEC0199	SNEC0282	1.247
		191-200	BLA	SNEC0200	SNEC0283	1.318
		201-210	BLA	SNEC0201	SNEC0284	1.390
		80-90	BLA	SNEC0202	SNEC0285	766
		91-100	BLA	SNEC0203	SNEC0286	801
		101-110	BLA	SNEC0204	SNEC0287	836
		111-120	BLA	SNEC0205	SNEC0288	872
		121-130	BLA	SNEC0206	SNEC0289	911
		131-140	BLA	SNEC0207	SNEC0290	959
		141-150	BLA	SNEC0208	SNEC0291	1.024
	151-160	BLA	SNEC0209	SNEC0292	1.090	
	161-170	BLA	SNEC0210	SNEC0293	1.155	
	171-180	BLA	SNEC0211	SNEC0294	1.226	
	181-190	BLA	SNEC0212	SNEC0295	1.295	
	191-200	BLA	SNEC0213	SNEC0296	1.368	
	201-210	BLA	SNEC0214	SNEC0297	1.440	
	76 – 80	80-90	BLA	SNEC0215	SNEC0298	803
		91-100	BLA	SNEC0216	SNEC0299	839
		101-110	BLA	SNEC0217	SNEC0300	872
		111-120	BLA	SNEC0218	SNEC0301	910
		121-130	BLA	SNEC0219	SNEC0302	949
		131-140	BLA	SNEC0220	SNEC0303	997
		141-150	BLA	SNEC0221	SNEC0304	1.062
		151-160	BLA	SNEC0222	SNEC0305	1.128
		161-170	BLA	SNEC0223	SNEC0306	1.196
		171-180	BLA	SNEC0224	SNEC0307	1.267
	181-190	BLA	SNEC0225	SNEC0308	1.336	
	191-200	BLA	SNEC0226	SNEC0309	1.407	
	201-210	BLA	SNEC0227	SNEC0310	1.479	

Preis ohne MwSt Sämtliche Zubehör- und Ergänzungsstücke zum Artikel, die nicht zusammen mit dem Hauptartikel gekauft sind, werden als Ersatzteile oder Zubehör behandelt und gemäß Preisliste sowie Liefergebühr berechnet. Informationen zu Ersatz- und Zubehörtteilen finden Sie ab Seite nr. 139. Für weitere Zubehörtteile wenden Sie sich bitte an den Kundenservice.



Material	Breite	Länge	Farbe	Glatt	Schiefer	€
Scene	81 - 90	80-90	BLA	SNEC0228	SNEC0311	884
		91-100	BLA	SNEC0229	SNEC0312	921
		101-110	BLA	SNEC0230	SNEC0313	957
		111-120	BLA	SNEC0231	SNEC0314	995
		121-130	BLA	SNEC0232	SNEC0315	1.036
		131-140	BLA	SNEC0233	SNEC0316	1.085
		141-150	BLA	SNEC0234	SNEC0317	1.151
		151-160	BLA	SNEC0235	SNEC0318	1.220
		161-170	BLA	SNEC0236	SNEC0319	1.289
		171-180	BLA	SNEC0237	SNEC0320	1.361
	181-190	BLA	SNEC0238	SNEC0321	1.434	
	191-200	BLA	SNEC0239	SNEC0322	1.510	
	201-210	BLA	SNEC0240	SNEC0323	1.586	
	91 - 100	101-110	BLA	SNEC0241	SNEC0324	1.058
		111-120	BLA	SNEC0242	SNEC0325	1.099
		121-130	BLA	SNEC0243	SNEC0326	1.143
		131-140	BLA	SNEC0244	SNEC0327	1.191
		141-150	BLA	SNEC0245	SNEC0328	1.262
		151-160	BLA	SNEC0246	SNEC0329	1.336
		161-170	BLA	SNEC0247	SNEC0330	1.410
171-180		BLA	SNEC0248	SNEC0331	1.483	
181-190		BLA	SNEC0249	SNEC0332	1.559	
191-200		BLA	SNEC0250	SNEC0333	1.637	
101 - 110	201-210	BLA	SNEC0251	SNEC0334	1.715	
	100-110	BLA	SNEC0252	SNEC0335	1.232	
	111-120	BLA	SNEC0253	SNEC0336	1.272	
	121-130	BLA	SNEC0254	SNEC0337	1.318	
	131-140	BLA	SNEC0255	SNEC0338	1.371	
	141-150	BLA	SNEC0256	SNEC0339	1.444	
	151-160	BLA	SNEC0257	SNEC0340	1.521	
	161-170	BLA	SNEC0258	SNEC0341	1.597	
	171-180	BLA	SNEC0259	SNEC0342	1.675	
	181-190	BLA	SNEC0260	SNEC0343	1.754	
111 - 120	191-200	BLA	SNEC0261	SNEC0344	1.836	
	201-210	BLA	SNEC0262	SNEC0345	1.918	
	120-130	BLA	-	SNEC0346	1.425	
	131-140	BLA	-	SNEC0347	1.581	
	141-150	BLA	-	SNEC0348	1.661	
	151-160	BLA	-	SNEC0349	1.739	
121 - 130	161-170	BLA	-	SNEC0350	1.818	
	171-180	BLA	-	SNEC0351	1.902	
	120-130	BLA	-	SNEC0352	1.757	
	131-140	BLA	-	SNEC0353	1.817	
131 - 140	141-150	BLA	-	SNEC0354	1.898	
	151-160	BLA	-	SNEC0355	1.981	
	161-170	BLA	-	SNEC0356	2.068	
141 - 150	171-180	BLA	-	SNEC0357	2.151	
	120-130	BLA	-	SNEC0358	2.027	
131 - 140	131-140	BLA	-	SNEC0359	2.092	

Option	Code	€
Point Gitter Farbe: Inox	OPSH0001	Incl
Point Gitter Farbe: Standard Basic	OPSH0002	Incl
Point Gitter Farbe: Standard Trend	OPSH0003	26
Point Gitter Farbe: Special	OPSH0004	37
Star Gitter Farbe: Inox	OPSH0005	Incl
Star Gitter Farbe: Standard Basic	OPSH0006	Incl
Star Gitter Farbe: Standard Trend	OPSH0007	26
Star Gitter Farbe: Special	OPSH0008	37
Classic Gitter Farbe: Edelstahl	OPSH0009	
Radiance Gitter Farbe: Steel	OPSH0010	64
Radiance Gitter Farbe: Rame	OPSH0011	64
Radiance Gitter Farbe: Gold	OPSH0012	64
Radiance Gitter Farbe: Gunmetal	OPSH0013	64
Waagerechtes Ausgangsventil Viega D90 Tempoplex	OPSH0014	Incl
Senkrechtes Ausgangsventil Viega D90 Tempoplex	OPSH0015	53
Waagerechtes Ausgangsventil Viega D90 Tempoplex extraflach	OPSH0016	28
Waagerechtes Ausgangsventil Viega D90 Tempoplex Plus	OPSH0017	40
Sonderschnitte	OPSH0018	+ 10%
Rahmen	OPSH0019	0,9 €/Lfm.
Rahmen Andere Konfigurationen	OPSH0020	0,9 €/Lfm. + 10%
Anti-Rutsch-Behandlung	OPSH0021	132

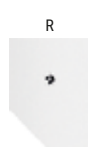
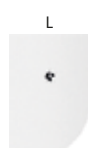

Material	Breite	Länge	Farbe	Glatt	Schiefer	€
Kromat	80 - 90	80-90	BAS	SNEC0075	SNEC0172	693
			TRE	SNEC0451	SNEC0548	693
			SPE	SNEC0639	SNEC0736	866
		91-100	BAS	SNEC0076	SNEC0173	722
			TRE	SNEC0452	SNEC0549	722
	91 - 100	80-90	SPE	SNEC0640	SNEC0737	902
			BAS	SNEC0077	SNEC0174	766
			TRE	SNEC0453	SNEC0550	766
		91-100	SPE	SNEC0641	SNEC0738	958
			BAS	SNEC0078	SNEC0175	803
Scene	80 - 90	TRE	SNEC0454	SNEC0551	803	
		SPE	SNEC0642	SNEC0739	1.003	
		80-90	BLA	SNEC0263	SNEC0360	884
91 - 100	91-100	BLA	SNEC0264	SNEC0361	921	
	80-90	BLA	SNEC0265	SNEC0362	978	
	91-100	BLA	SNEC0266	SNEC0363	1.025	
Kromat	80	80	BAS	SNEC0079	SNEC0176	604
			TRE	SNEC0455	SNEC0552	604
			SPE	SNEC0643	SNEC0740	755
	90	90	BAS	SNEC0080	SNEC0177	693
			TRE	SNEC0456	SNEC0553	693
			SPE	SNEC0644	SNEC0741	866
100	100	BAS	SNEC0081	SNEC0178	803	
		TRE	SNEC0457	SNEC0554	803	
		SPE	SNEC0645	SNEC0742	1.003	
Scene	80	80	BLA	SNEC0267	SNEC0364	771
	90	90	BLA	SNEC0268	SNEC0365	884
	100	100	BLA	SNEC0269	SNEC0366	1.025
Kromat	80	120	BAS	-	SNEC0179	713
			TRE	-	SNEC0555	713
			SPE	-	SNEC0743	891
	90	120	BAS	-	SNEC0180	779
			TRE	-	SNEC0556	779
			SPE	-	SNEC0744	975
Scene	80	120	BLA	-	SNEC0367	910
	90	120	BLA	-	SNEC0368	995
Kromat	80	120	BAS	-	SNEC0181	713
			TRE	-	SNEC0557	713
			SPE	-	SNEC0745	891
	90	120	BAS	-	SNEC0182	779
			TRE	-	SNEC0558	779
			SPE	-	SNEC0746	975
Scene	80	120	BLA	-	SNEC0369	910
	90	120	BLA	-	SNEC0370	995
Kromat	90	90	BAS	SNEC0082	SNEC0183	693
			TRE	SNEC0458	SNEC0559	693
			SPE	SNEC0646	SNEC0747	866
	100	100	BAS	SNEC0083	SNEC0184	803
			TRE	SNEC0459	SNEC0560	803
			SPE	SNEC0647	SNEC0748	1.003
Scene	90	90	BLA	SNEC0270	SNEC0371	884
	100	100	BLA	SNEC0271	SNEC0372	1.025
Kromat	80	120	BAS	-	SNEC0185	713
			TRE	-	SNEC0561	713
			SPE	-	SNEC0749	891
	90	120	BAS	-	SNEC0186	779
			TRE	-	SNEC0562	779
			SPE	-	SNEC0750	975
Scene	80	120	BLA	-	SNEC0373	910
	90	120	BLA	-	SNEC0374	995
Kromat	80	120	BAS	-	SNEC0187	713
			TRE	-	SNEC0563	713
			SPE	-	SNEC0751	891
	90	120	BAS	-	SNEC0188	779
			TRE	-	SNEC0564	779
			SPE	-	SNEC0752	975
Scene	80	120	BLA	-	SNEC0375	910
	90	120	BLA	-	SNEC0376	995

**OPTIONEN
NEO PLUS**

Preise ohne MwSt Sämtliche Zubehör- und Ergänzungsteile zum Artikel, die nicht zusammen mit dem Hauptartikel gekauft sind, werden als Ersatzteile oder Zubehör behandelt und gemäß Preisliste sowie Liefergebühr berechnet. Informationen zu Ersatz- und Zubehörteilen finden Sie ab Seite nr. 139. Für weitere Zubehörteile wenden Sie sich bitte an den Kundenservice.

TECHNISCHE DATEN

Rechteckig

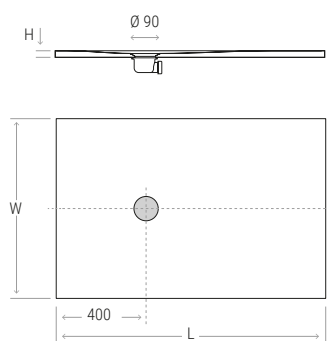

Rechteckig (Zentrierter Ablauf)

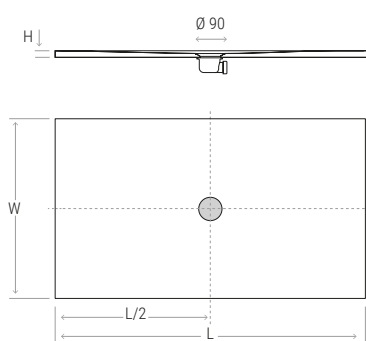

Quadratisch

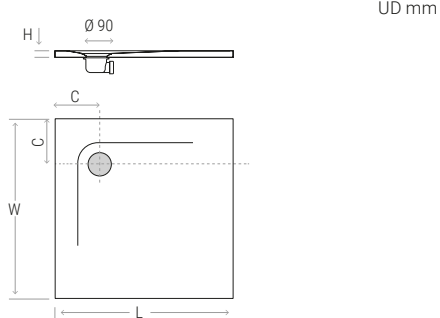

Viertelkreis

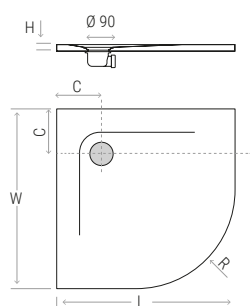

Viertelkreis R

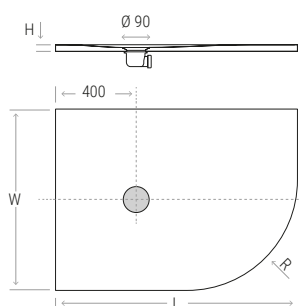

Viertelkreis L

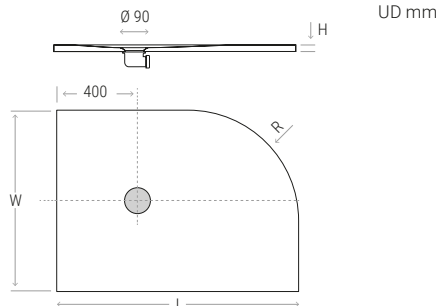

Pentagonförmig

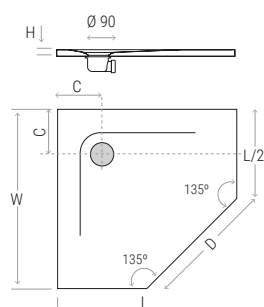

Pentagonförmig R

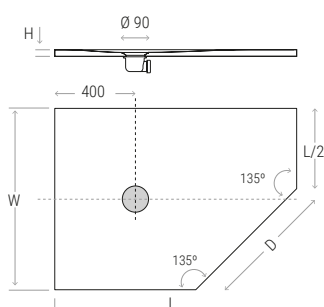

Pentagonförmig L

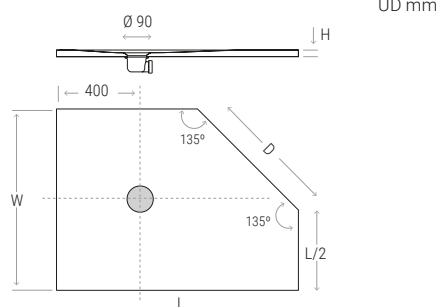

- W** Breite
- L** Länge
- D** 710
- H** Höhe (30)
- R** Radius (550)
- C** 800 x 800 (150)
- 900 x 900 (200)
- 1000 x 1000 (250)



← NEO PLUS Vorinstallations- und Installationsblatt über QR

ZERTIFIZIERUNGEN UND INFORMATIONEN

EN 14527:2006+A1 2019 Duschwanne NEO PLUS
EN 274:2002



LINE · Kromat® · Dark Liqueur · Glatt

Höhe und Installation



Formen und Abmessungen

Line X				Line Y	
70 → 90	100 → 200	80 → 90	80 → 90	80 → 100	120 → 180
91 → 100	100 → 180	91 → 100	91 → 100	120 → 140	120 → 190
101 → 110	120 → 180			141 → 150	120 → 150

Materialien, Texturen und Farben

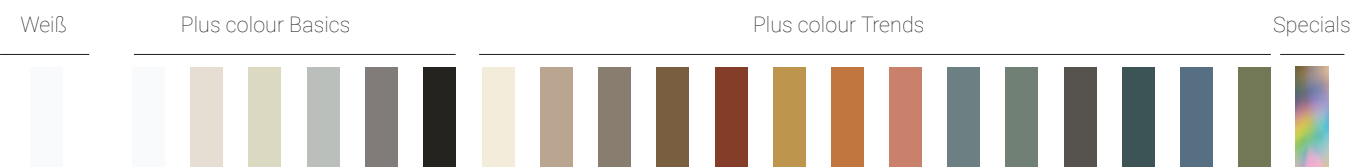
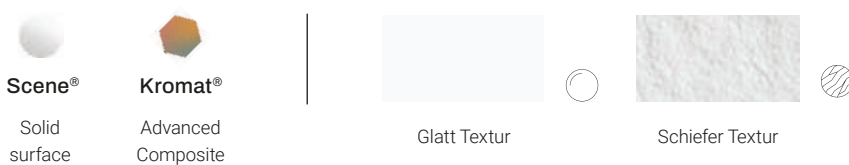

PREISLISTE

LINE X Rechteckig



€

		101 - 110	111 - 120	121 - 130	131 - 140	141 - 150	151 - 160	161 - 170	171 - 180	181 - 190	191 - 200
70	Kromat	712	744	781	823	879	938	999	1.061	1.123	1.188
	Scene	908	949	997	1.050	1.123	1.198	1.275	1.355	1.434	1.516
71 - 75	Kromat	754	785	820	865	921	981	1.040	1.104	1.167	1.232
	Scene	962	1.002	1.047	1.104	1.176	1.252	1.328	1.410	1.489	1.573
76 - 80	Kromat	785	819	856	899	957	1.010	1.074	1.147	1.221	1.295
	Scene	1.002	1.045	1.092	1.148	1.222	1.289	1.371	1.464	1.559	1.654
81 - 90	Kromat	841	881	919	960	1.010	1.063	1.127	1.200	1.274	1.349
	Scene	1.074	1.125	1.173	1.226	1.289	1.357	1.439	1.531	1.626	1.722
91 - 100	Kromat	934	972	1.012	1.053	1.096	1.158	1.221	1.295	-	-
	Scene	1.191	1.242	1.293	1.345	1.398	1.478	1.559	1.654	-	-

LINE X Rechteckiges Großformat



€

		120 - 130	131 - 140	141 - 150	151 - 160	161 - 170	171 - 180
101 - 110	Kromat	1.147	1.188	1.230	1.294	1.358	1.433
	Scene	1.464	1.516	1.570	1.652	1.733	1.829

LINE X Quadratisch



€

		80 - 90	91 - 100
80 - 90	Kromat	797	-
	Scene	1.017	-
91 - 100	Kromat	-	902
	Scene	-	1.152



Special / Sonderfarben (RAL-oder NCS)
+ 25% Aufpreis







Preise ohne MwSt. Sämtliche Zubehör- und Ergänzungsstücke zum Artikel, die nicht zusammen mit dem Hauptartikel gekauft sind, werden als Ersatzteile oder Zubehör behandelt und gemäß Preisliste sowie Liefergebühr berechnet. Informationen zu Ersatz- und Zubehörteilen finden Sie ab Seite nr. 139. Für weitere Zubehörteile wenden Sie sich bitte an den Kundenservice.

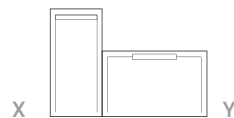



Die Serie wurde mit der Möglichkeit entwickelt, das Ablaufgitter sowohl in der Breite der Wanne bei der X-Version als auch in der Länge bei der Y-Variante zu positionieren.



PREISLISTE

LINE Y		 Glatt	 Schiefer					€
								
			120 - 130	131 - 140	141 - 150	151 - 160	161 - 170	171 - 180
80		Kromat	856	899	957	1.010	1.074	1.147
		Scene	1.092	1.148	1.222	1.289	1.371	1.464
81 - 90		Kromat	919	960	1.010	1.063	1.127	1.200
		Scene	1.173	1.226	1.289	1.375	1.439	1.531
91 - 100		Kromat	1.012	1.053	1.096	1.158	1.221	1.295
		Scene	1.293	1.345	1.398	1.478	1.559	1.654

LINE Y		 Glatt							€
									
			120 - 130	131 - 140	141 - 150	151 - 160	161 - 170	171 - 180	181 - 190
120 - 130		Kromat	1.457	1.502	1.543	1.610	1.673	1.752	1.843
		Scene	1.861	1.917	1.970	2.055	2.135	2.236	2.352
131 - 140		Kromat	1.646	1.693	1.734	1.803	1.866	1.947	2.038
		Scene	2.102	2.161	2.214	2.301	2.382	2.485	2.602
141 - 150		Kromat	1.929	1.961	2.005	-	-	-	-
		Scene	2.462	2.504	2.559	-	-	-	-



Special / Sonderfarben (RAL-oder NCS)
+ 25% Aufpreis

OPTIONEN

Ablaufdeckel

€



Ablaufdeckel LINE Inox
Inox

Incl.



Ablaufdeckel LINE
Farbe und Textur wie die Duschwanne

40

Ventile

€



Waagrechttes Ausgangsventil Viega 50 Domoplex
Nach Norm EN - 274



Incl.



Senkrechttes Ausgangsventil Viega 50 Domoplex
*Verlängerung wie in technischer Zeichnung enthalten
Nach Norm EN - 274*

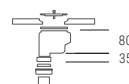

38

Zuschnitt

€

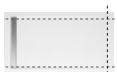

Maßgeschneidert in cm, innerhalb vorgegebener Grenzen

Incl.



Sonderschnitte

· Das fertige Produkt sollte durch eine technische Zeichnung bestätigt werden

+ 10%



Anti-Rutsch

Entspricht der technischen Bauordnung

€

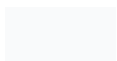

Kromat Glatt | C (DIN 51097) | PN24
(XP P05-011) Clase 3 (ENV 12633)

Incl.

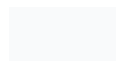

Scene Glatt | C (DIN 51097) | PN24
(XP P05-011) Clase 3 (ENV 12633) · Optional

132



Kromat Schiefer | C (DIN 51097) | PN24
(XP P05-011) Clase 3 (ENV 12633)

Incl.



Scene Schiefer | B (DIN 51097) | PN18
(XP P05-011)

Incl.

Scene Schiefer | C (DIN 51097) | PN24
(XP P05-011) Clase 3 (ENV 12633) · Optional

132

Installation

Weitere Informationen zu Installation und Zubehör finden Sie ab Seite nr. 139.



Eimer Ultrabond ECO PU 2K
(Installation mit Zahnpachtel)

5kg
10kg



MAPEI Mapesil AC – 310 ml
Kartusche
(Verschiedene Farboptionen)

Preise ohne MwSt Sämtliche Zubehör- und Ergänzungsteile zum Artikel, die nicht zusammen mit dem Hauptartikel gekauft sind, werden als Ersatzteile oder Zubehör behandelt und gemäß Preisliste sowie Liefergebühr berechnet. Informationen zu Ersatz- und Zubehörteilen finden Sie ab Seite nr. 139. Für weitere Zubehörteile wenden Sie sich bitte an den Kundenservice.



Material	Breite	Länge	Farbe	Glatt	Schiefer	€
Kromat	70	100-110	BAS	SLIC0533	SLIC0624	712
			TRE	SLIC0730	SLIC0821	712
			SPE	SLIC0895	SLIC0986	890
		111-120	BAS	SLIC0534	SLIC0625	744
			TRE	SLIC0731	SLIC0822	744
			SPE	SLIC0896	SLIC0987	930
		121-130	BAS	SLIC0535	SLIC0626	781
			TRE	SLIC0732	SLIC0823	781
			SPE	SLIC0897	SLIC0988	976
		131-140	BAS	SLIC0536	SLIC0627	823
			TRE	SLIC0733	SLIC0824	823
			SPE	SLIC0898	SLIC0989	1.029
		141-150	BAS	SLIC0537	SLIC0628	879
			TRE	SLIC0734	SLIC0825	879
			SPE	SLIC0899	SLIC0990	1.099
		151-160	BAS	SLIC0538	SLIC0629	938
			TRE	SLIC0735	SLIC0826	938
			SPE	SLIC0900	SLIC0991	1.173
		161-170	BAS	SLIC0539	SLIC0630	999
			TRE	SLIC0736	SLIC0827	999
			SPE	SLIC0901	SLIC0992	1.249
		171-180	BAS	SLIC0540	SLIC0631	1.061
			TRE	SLIC0737	SLIC0828	1.061
			SPE	SLIC0902	SLIC0993	1.326
		181-190	BAS	SLIC0541	SLIC0632	1.123
			TRE	SLIC0738	SLIC0829	1.123
			SPE	SLIC0903	SLIC0994	1.404
		191-200	BAS	SLIC0542	SLIC0633	1.188
			TRE	SLIC0739	SLIC0830	1.188
			SPE	SLIC0904	SLIC0995	1.485
	71 - 75	100-110	BAS	SLIC0543	SLIC0634	754
			TRE	SLIC0740	SLIC0831	754
			SPE	SLIC0905	SLIC0996	943
		111-120	BAS	SLIC0544	SLIC0635	785
			TRE	SLIC0741	SLIC0832	785
			SPE	SLIC0906	SLIC0997	981
		121-130	BAS	SLIC0545	SLIC0636	820
			TRE	SLIC0742	SLIC0833	820
			SPE	SLIC0907	SLIC0998	1.025
		131-140	BAS	SLIC0546	SLIC0637	865
			TRE	SLIC0743	SLIC0834	865
			SPE	SLIC0908	SLIC0999	1.081
		141-150	BAS	SLIC0547	SLIC0638	921
			TRE	SLIC0744	SLIC0835	921
			SPE	SLIC0909	SLIC1000	1.151
		151-160	BAS	SLIC0548	SLIC0639	981
			TRE	SLIC0745	SLIC0836	981
			SPE	SLIC0910	SLIC1001	1.226
		161-170	BAS	SLIC0549	SLIC0640	1.040
			TRE	SLIC0746	SLIC0837	1.040
			SPE	SLIC0911	SLIC1002	1.300
		171-180	BAS	SLIC0550	SLIC0641	1.104
			TRE	SLIC0747	SLIC0838	1.104
			SPE	SLIC0912	SLIC1003	1.380
		181-190	BAS	SLIC0551	SLIC0642	1.167
			TRE	SLIC0748	SLIC0839	1.167
			SPE	SLIC0913	SLIC1004	1.459
		191-200	BAS	SLIC0552	SLIC0643	1.232
			TRE	SLIC0749	SLIC0840	1.232
			SPE	SLIC0914	SLIC1005	1.540
	76-80	100-110	BAS	SLIC0553	SLIC0644	785
			TRE	SLIC0750	SLIC0841	785
			SPE	SLIC0915	SLIC1006	981
		111-120	BAS	SLIC0554	SLIC0645	819
			TRE	SLIC0751	SLIC0842	819
			SPE	SLIC0916	SLIC1007	1.024
		121-130	BAS	SLIC0555	SLIC0646	856
			TRE	SLIC0752	SLIC0843	856
			SPE	SLIC0917	SLIC1008	1.070
		131-140	BAS	SLIC0556	SLIC0647	899
			TRE	SLIC0753	SLIC0844	899
			SPE	SLIC0918	SLIC1009	1.124
		141-150	BAS	SLIC0557	SLIC0648	957
			TRE	SLIC0754	SLIC0845	957
			SPE	SLIC0919	SLIC1010	1.196
		151-160	BAS	SLIC0558	SLIC0649	1.010
			TRE	SLIC0755	SLIC0846	1.010
			SPE	SLIC0920	SLIC1011	1.263

Material	Breite	Länge	Farbe	Glatt	Schiefer	€	
Kromat	76-80	161-170	BAS	SLIC0559	SLIC0650	1.074	
			TRE	SLIC0756	SLIC0847	1.074	
			SPE	SLIC0921	SLIC1012	1.343	
		171-180	BAS	SLIC0560	SLIC0651	1.147	
			TRE	SLIC0757	SLIC0848	1.147	
			SPE	SLIC0922	SLIC1013	1.434	
		181-190	BAS	SLIC0561	SLIC0652	1.221	
			TRE	SLIC0758	SLIC0849	1.221	
			SPE	SLIC0923	SLIC1014	1.526	
		191-200	BAS	SLIC0562	SLIC0653	1.295	
			TRE	SLIC0759	SLIC0850	1.295	
			SPE	SLIC0924	SLIC1015	1.619	
		81 - 90	100-110	BAS	SLIC0563	SLIC0654	841
				TRE	SLIC0760	SLIC0851	841
				SPE	SLIC0925	SLIC1016	1.051
	111-120		BAS	SLIC0564	SLIC0655	881	
			TRE	SLIC0761	SLIC0852	881	
			SPE	SLIC0926	SLIC1017	1.101	
	121-130		BAS	SLIC0565	SLIC0656	919	
			TRE	SLIC0762	SLIC0853	919	
			SPE	SLIC0927	SLIC1018	1.149	
	131-140		BAS	SLIC0566	SLIC0657	960	
			TRE	SLIC0763	SLIC0854	960	
			SPE	SLIC0928	SLIC1019	1.200	
	141-150		BAS	SLIC0567	SLIC0658	1.010	
			TRE	SLIC0764	SLIC0855	1.010	
			SPE	SLIC0929	SLIC1020	1.263	
	151-160		BAS	SLIC0568	SLIC0659	1.063	
			TRE	SLIC0765	SLIC0856	1.063	
			SPE	SLIC0930	SLIC1021	1.329	
	161-170		BAS	SLIC0569	SLIC0660	1.127	
			TRE	SLIC0766	SLIC0857	1.127	
			SPE	SLIC0931	SLIC1022	1.409	
	171-180		BAS	SLIC0570	SLIC0661	1.200	
			TRE	SLIC0767	SLIC0858	1.200	
			SPE	SLIC0932	SLIC1023	1.500	
	181-190		BAS	SLIC0571	SLIC0662	1.274	
			TRE	SLIC0768	SLIC0859	1.274	
			SPE	SLIC0933	SLIC1024	1.593	
	191-200		BAS	SLIC0572	SLIC0663	1.349	
			TRE	SLIC0769	SLIC0860	1.349	
			SPE	SLIC0934	SLIC1025	1.686	
	91 - 100	101-110	BAS	SLIC0573	SLIC0664	934	
			TRE	SLIC0770	SLIC0861	934	
			SPE	SLIC0935	SLIC1026	1.168	
		111-120	BAS	SLIC0574	SLIC0665	972	
			TRE	SLIC0771	SLIC0862	972	
			SPE	SLIC0936	SLIC1027	1.215	
		121-130	BAS	SLIC0575	SLIC0666	1.012	
			TRE	SLIC0772	SLIC0863	1.012	
			SPE	SLIC0937	SLIC1028	1.265	
		131-140	BAS	SLIC0576	SLIC0667	1.053	
			TRE	SLIC0773	SLIC0864	1.053	
			SPE	SLIC0938	SLIC1029	1.316	
		141-150	BAS	SLIC0577	SLIC0668	1.096	
			TRE	SLIC0774	SLIC0865	1.096	
			SPE	SLIC0939	SLIC1030	1.370	
		151-160	BAS	SLIC0578	SLIC0669	1.158	
			TRE	SLIC0775	SLIC0866	1.158	
			SPE	SLIC0940	SLIC1031	1.448	
		161-170	BAS	SLIC0579	SLIC0670	1.221	
			TRE	SLIC0776	SLIC0867	1.221	
			SPE	SLIC0941	SLIC1032	1.526	
		171-180	BAS	SLIC0580	SLIC0671	1.295	
			TRE	SLIC0777	SLIC0868	1.295	
			SPE	SLIC0942	SLIC1033	1.619	
		120-130	BAS	SLIC0581	SLIC0672	1.147	
			TRE	SLIC0778	SLIC0869	1.147	
			SPE	SLIC0943	SLIC1034	1.434	
		131-140	BAS	SLIC0582	SLIC0673	1.188	
			TRE	SLIC0779	SLIC0870	1.188	
			SPE	SLIC0944	SLIC1035	1.485	
	141-150	BAS	SLIC0583	SLIC0674	1.230		
		TRE	SLIC0780	SLIC0871	1.230		
		SPE	SLIC0945	SLIC1036	1.538		
	151-160	BAS	SLIC0584	SLIC0675	1.294		
		TRE	SLIC0781	SLIC0872	1.294		
		SPE	SLIC0946	SLIC1037	1.618		



Material	Breite	Länge	Farbe	Glatt	Schiefer	€
Kromat	101 - 110	161-170	BAS	SLIC0585	SLIC0676	1.358
			TRE	SLIC0782	SLIC0873	1.358
			SPE	SLIC0947	SLIC1038	1.698
		171-180	BAS	SLIC0586	SLIC0677	1.433
			TRE	SLIC0783	SLIC0874	1.433
			SPE	SLIC0948	SLIC1039	1.791



Material	Breite	Länge	Farbe	Glatt	Schiefer	€
Kromat	80	120-130	BAS	SLIC0589	SLIC0680	856
			TRE	SLIC0786	SLIC0877	856
			SPE	SLIC0951	SLIC1042	1.070
		131-140	BAS	SLIC0590	SLIC0681	899
			TRE	SLIC0787	SLIC0878	899
			SPE	SLIC0952	SLIC1043	1.124
		141-150	BAS	SLIC0591	SLIC0682	957
			TRE	SLIC0788	SLIC0879	957
			SPE	SLIC0953	SLIC1044	1.196
		151-160	BAS	SLIC0592	SLIC0683	1.010
	TRE		SLIC0789	SLIC0880	1.010	
	SPE		SLIC0954	SLIC1045	1.263	
	161-170	BAS	SLIC0593	SLIC0684	1.074	
		TRE	SLIC0790	SLIC0881	1.074	
		SPE	SLIC0955	SLIC1046	1.343	
	171-180	BAS	SLIC0594	SLIC0685	1.147	
		TRE	SLIC0791	SLIC0882	1.147	
		SPE	SLIC0956	SLIC1047	1.434	
	81 - 90	120-130	BAS	SLIC0595	SLIC0686	919
			TRE	SLIC0792	SLIC0883	919
			SPE	SLIC0957	SLIC1048	1.149
		131-140	BAS	SLIC0596	SLIC0687	960
			TRE	SLIC0793	SLIC0884	960
			SPE	SLIC0958	SLIC1049	1.200
		141-150	BAS	SLIC0597	SLIC0688	1.010
			TRE	SLIC0794	SLIC0885	1.010
			SPE	SLIC0959	SLIC1050	1.263
		151-160	BAS	SLIC0598	SLIC0689	1.063
	TRE		SLIC0795	SLIC0886	1.063	
	SPE		SLIC0960	SLIC1051	1.329	
	161-170	BAS	SLIC0599	SLIC0690	1.127	
		TRE	SLIC0796	SLIC0887	1.127	
		SPE	SLIC0961	SLIC1052	1.409	
	171-180	BAS	SLIC0600	SLIC0691	1.200	
		TRE	SLIC0797	SLIC0888	1.200	
		SPE	SLIC0962	SLIC1053	1.500	
	91 - 100	120-130	BAS	SLIC0601	SLIC0692	1.012
			TRE	SLIC0798	SLIC0889	1.012
			SPE	SLIC0963	SLIC1054	1.265
		131-140	BAS	SLIC0602	SLIC0693	1.053
			TRE	SLIC0799	SLIC0890	1.053
			SPE	SLIC0964	SLIC1055	1.316
		141-150	BAS	SLIC0603	SLIC0694	1.096
			TRE	SLIC0800	SLIC0891	1.096
			SPE	SLIC0965	SLIC1056	1.370
		151-160	BAS	SLIC0604	SLIC0695	1.158
	TRE		SLIC0801	SLIC0892	1.158	
	SPE		SLIC0966	SLIC1057	1.448	
	161-170	BAS	SLIC0605	SLIC0696	1.221	
		TRE	SLIC0802	SLIC0893	1.221	
		SPE	SLIC0967	SLIC1058	1.526	
	171-180	BAS	SLIC0606	SLIC0697	1.295	
		TRE	SLIC0803	SLIC0894	1.295	
		SPE	SLIC0968	SLIC1059	1.619	
	120 - 130	120-130	BAS	SLIC0607	-	1.457
			TRE	SLIC0804	-	1.457
			SPE	SLIC0969	-	1.821
		131-140	BAS	SLIC0608	-	1.502
			TRE	SLIC0805	-	1.502
			SPE	SLIC0970	-	1.878
		141-150	BAS	SLIC0609	-	1.543
			TRE	SLIC0806	-	1.543
			SPE	SLIC0971	-	1.929
		151-160	BAS	SLIC0610	-	1.610
	TRE		SLIC0807	-	1.610	
	SPE		SLIC0972	-	2.012	
	161-170	BAS	SLIC0611	-	1.673	
		TRE	SLIC0808	-	1.673	
		SPE	SLIC0973	-	2.091	
	171-180	BAS	SLIC0612	-	1.752	
		TRE	SLIC0809	-	1.752	
		SPE	SLIC0974	-	2.190	
	181-190	BAS	SLIC0613	-	1.843	
		TRE	SLIC0810	-	1.843	
		SPE	SLIC0975	-	2.304	
	131 - 140	BAS	SLIC0614	-	1.646	
		TRE	SLIC0811	-	1.646	
		SPE	SLIC0976	-	2.058	



Material	Breite	Länge	Farbe	Glatt	Schiefer	€
Scene	70	100-110	BLA	SLIC0001	SLIC0070	908
		111-120	BLA	SLIC0002	SLIC0071	949
		121-130	BLA	SLIC0003	SLIC0072	997
		131-140	BLA	SLIC0004	SLIC0073	1.050
		141-150	BLA	SLIC0005	SLIC0074	1.123
		151-160	BLA	SLIC0006	SLIC0075	1.198
		161-170	BLA	SLIC0007	SLIC0076	1.275
		171-180	BLA	SLIC0008	SLIC0077	1.355
		181-190	BLA	SLIC0009	SLIC0078	1.434
		191-200	BLA	SLIC0010	SLIC0079	1.516
	71 - 75	100-110	BLA	SLIC0011	SLIC0080	962
		111-120	BLA	SLIC0012	SLIC0081	1.002
		121-130	BLA	SLIC0013	SLIC0082	1.047
		131-140	BLA	SLIC0014	SLIC0083	1.104
		141-150	BLA	SLIC0015	SLIC0084	1.176
		151-160	BLA	SLIC0016	SLIC0085	1.252
		161-170	BLA	SLIC0017	SLIC0086	1.328
		171-180	BLA	SLIC0018	SLIC0087	1.410
		181-190	BLA	SLIC0019	SLIC0088	1.489
		191-200	BLA	SLIC0020	SLIC0089	1.573
	76 - 80	100-110	BLA	SLIC0021	SLIC0090	1.002
		111-120	BLA	SLIC0022	SLIC0091	1.045
		121-130	BLA	SLIC0023	SLIC0092	1.092
		131-140	BLA	SLIC0024	SLIC0093	1.148
		141-150	BLA	SLIC0025	SLIC0094	1.222
		151-160	BLA	SLIC0026	SLIC0095	1.289
		161-170	BLA	SLIC0027	SLIC0096	1.371
		171-180	BLA	SLIC0028	SLIC0097	1.464
		181-190	BLA	SLIC0029	SLIC0098	1.559
		191-200	BLA	SLIC0030	SLIC0099	1.654
	81 - 90	101-110	BLA	SLIC0031	SLIC0100	1.074
		111-120	BLA	SLIC0032	SLIC0101	1.125
		121-130	BLA	SLIC0033	SLIC0102	1.173
		131-140	BLA	SLIC0034	SLIC0118	1.226
		141-150	BLA	SLIC0035	SLIC0104	1.289
		151-160	BLA	SLIC0036	SLIC0120	1.357
		161-170	BLA	SLIC0037	SLIC0106	1.439
		171-180	BLA	SLIC0038	SLIC0122	1.531
		181-190	BLA	SLIC0039	SLIC0108	1.626
		191-200	BLA	SLIC0040	SLIC0124	1.722
	91 - 100	101-110	BLA	SLIC0698	SLIC0110	1.191
		111-120	BLA	SLIC0699	SLIC0111	1.242
		121-130	BLA	SLIC0700	SLIC0112	1.293
		131-140	BLA	SLIC0701	SLIC0113	1.345
		141-150	BLA	SLIC0702	SLIC0720	1.398
		151-160	BLA	SLIC0703	SLIC0721	1.478
		161-170	BLA	SLIC0704	SLIC0722	1.559
	101 - 110	171-180	BLA	SLIC0705	SLIC0723	1.654
		120-130	BLA	SLIC0708	SLIC0724	1.464
		111-120	BLA	SLIC0709	SLIC0725	1.516
		141-150	BLA	SLIC0710	SLIC0726	1.570
		151-160	BLA	SLIC0711	SLIC0727	1.652
		161-170	BLA	SLIC0710	SLIC0728	1.733
		171-180	BLA	SLIC0711	SLIC0729	1.829



Material	Breite	Länge	Farbe	Glatt	Schiefer	€
Kromat	80 - 90	80-90	BAS	SLIC0587	SLIC0678	797
			TRE	SLIC0784	SLIC0875	797
			SPE	SLIC0949	SLIC1040	996
	91 - 100	91-100	BAS	SLIC0588	SLIC0679	902
			TRE	SLIC0785	SLIC0876	902
			SPE	SLIC0950	SLIC1041	1.127
Scene	80-90	80-90	BLA	SLIC0041	SLIC0114	1.017
	91-100	91-100	BLA	SLIC0042	SLIC0115	1.152



LINE Y

Preise ohne MwSt Sämtliche Zubehör- und Ergänzungsstücke zum Artikel, die nicht zusammen mit dem Hauptartikel gekauft sind, werden als Ersatzteile oder Zubehör behandelt und gemäß Preisliste sowie Liefergebühr berechnet. Informationen zu Ersatz- und Zubehörtteilen finden Sie ab Seite nr. 139. Für weitere Zubehörtteile wenden Sie sich bitte an den Kundenservice.



Material	Breite	Länge	Farbe	Glatt	Schiefer	€
Kromat	131 - 140	131-140	BAS	SLIC0615	-	1.693
			TRE	SLIC0812	-	1.693
			SPE	SLIC0977	-	2.116
		141-150	BAS	SLIC0616	-	1.734
			TRE	SLIC0813	-	1.734
			SPE	SLIC0978	-	2.168
		151-160	BAS	SLIC0617	-	1.803
			TRE	SLIC0814	-	1.803
			SPE	SLIC0979	-	2.254
		161-170	BAS	SLIC0618	-	1.866
			TRE	SLIC0815	-	1.866
			SPE	SLIC0980	-	2.333
	171-180	BAS	SLIC0619	-	1.947	
		TRE	SLIC0816	-	1.947	
		SPE	SLIC0981	-	2.434	
	181-190	BAS	SLIC0620	-	2.038	
		TRE	SLIC0817	-	2.038	
		SPE	SLIC0982	-	2.548	
	141 - 150	120-130	BAS	SLIC0621	-	1.929
			TRE	SLIC0818	-	1.929
			SPE	SLIC0983	-	2.411
		131-140	BAS	SLIC0622	-	1.961
			TRE	SLIC0819	-	1.961
			SPE	SLIC0984	-	2.451
141-150		BAS	SLIC0623	-	2.005	
		TRE	SLIC0820	-	2.005	
		SPE	SLIC0985	-	2.506	



Material	Breite	Länge	Farbe	Glatt	Schiefer	€
Scene	80	120-130	BLA	SLIC0043	SLIC0116	1.092
		131-140	BLA	SLIC0044	SLIC0117	1.148
		141-150	BLA	SLIC0045	SLIC0103	1.222
		151-160	BLA	SLIC0046	SLIC0119	1.289
		161-170	BLA	SLIC0047	SLIC0105	1.371
		171-180	BLA	SLIC0048	SLIC0121	1.464
	81 - 90	120-130	BLA	SLIC0049	SLIC0107	1.173
		131-140	BLA	SLIC0050	SLIC0123	1.226
		141-150	BLA	SLIC0051	SLIC0109	1.289
		151-160	BLA	SLIC0052	SLIC0125	1.357
		161-170	BLA	SLIC0053	SLIC0126	1.439
		171-180	BLA	SLIC0054	SLIC0127	1.531
	91 - 100	120-130	BLA	SLIC0055	SLIC0128	1.293
		131-140	BLA	SLIC0056	SLIC0129	1.345
		141-150	BLA	SLIC0057	SLIC0130	1.398
		151-160	BLA	SLIC0058	SLIC0131	1.478
		161-170	BLA	SLIC0059	SLIC0132	1.559
		171-180	BLA	SLIC0060	SLIC0133	1.654
	120 - 130	120-130	BLA	SLIC0061	-	1.861
		131-140	BLA	SLIC0062	-	1.917
		141-150	BLA	SLIC0063	-	1.970
		151-160	BLA	SLIC0712	-	2.055
		161-170	BLA	SLIC0713	-	2.135
		171-180	BLA	SLIC0714	-	2.236
	131 - 140	181-190	BLA	SLIC0715	-	2.352
		120-130	BLA	SLIC0064	-	2.102
		131-140	BLA	SLIC0065	-	2.161
		141-150	BLA	SLIC0066	-	2.214
		151-160	BLA	SLIC0716	-	2.301
		161-170	BLA	SLIC0717	-	2.382
	141 - 150	171-180	BLA	SLIC0718	-	2.485
		181-190	BLA	SLIC0719	-	2.602
		120-130	BLA	SLIC0067	-	2.462
		131-140	BLA	SLIC0068	-	2.504
		141-150	BLA	SLIC0069	-	2.559

LINE Y

OPTIONEN
LINE

Option	Code	€
Ablaufdeckel Line L60 Farbe: Inox	OPSH0022	Incl
Ablaufdeckel Line L70 Farbe: Inox	OPSH0023	Incl
Ablaufdeckel Line L80 Farbe: Inox	OPSH0024	Incl
Ablaufdeckel Line Scene glatt Textur L60 Farbe: Weiß	OPSH0025	40
Ablaufdeckel Line Scene glatt Textur L70 Farbe: Weiß	OPSH0026	40
Ablaufdeckel Line Scene glatt Textur L80 Farbe: Weiß	OPSH0027	40
Ablaufdeckel Line Scene Schiefer Textur Farbe L60 Farbe: Weiß	OPSH0028	40
Ablaufdeckel Line Scene Schiefer Textur Farbe L70 Farbe: Weiß	OPSH0029	40
Ablaufdeckel Line Scene Schiefer Textur Farbe L80 Farbe: Weiß	OPSH0030	40
Ablaufdeckel Line Kromat glatt Textur L60 Farbe: Basic	OPSH0031	40
Ablaufdeckel Line Kromat glatt Textur L60 Farbe: Trend	OPSH0032	40
Ablaufdeckel Line Kromat glatt Textur L60 Farbe: Special	OPSH0033	40
Ablaufdeckel Line Kromat glatt Textur L70 Farbe: Basic	OPSH0034	40
Ablaufdeckel Line Kromat glatt Textur L70 Farbe: Trend	OPSH0035	40
Ablaufdeckel Line Kromat glatt Textur L70 Farbe: Special	OPSH0036	40
Ablaufdeckel Line Kromat glatt Textur L80 Farbe: Basic	OPSH0037	40
Ablaufdeckel Line Kromat glatt Textur L80 Farbe: Trend	OPSH0038	40
Ablaufdeckel Line Kromat glatt Textur L80 Farbe: Special	OPSH0039	40
Ablaufdeckel Line Kromat Schiefer Textur L60 Farbe: Basic	OPSH0040	40
Ablaufdeckel Line Kromat Schiefer Textur L60 Farbe: Trend	OPSH0041	40
Ablaufdeckel Line Kromat Schiefer Textur L60 Farbe: Special	OPSH0042	40
Ablaufdeckel Line Kromat Schiefer Textur L70 Farbe: Basic	OPSH0043	40
Ablaufdeckel Line Kromat Schiefer Textur L70 Farbe: Trend	OPSH0044	40
Ablaufdeckel Line Kromat Schiefer Textur L70 Farbe: Special	OPSH0045	40
Ablaufdeckel Line Kromat Schiefer Textur L80 Farbe: Basic	OPSH0046	40
Ablaufdeckel Line Kromat Schiefer Textur L80 Farbe: Trend	OPSH0047	40
Ablaufdeckel Line Kromat Schiefer Textur L80 Farbe: Special	OPSH0048	40
Waagerechtes Ausgangsventil ViEGA D50 Domoplex	OPSH0049	Incl
Senkrechtes Ausgangsventil ViEGA D50 Domoplex	OPSH0050	38
Sonderschnitte	OPSH0018	+ 10%
Anti-Rutsch-Behandlung	OPSH0021	132

Preise ohne MwSt Sämtliche Zubehör- und Ergänzungsteile zum Artikel, die nicht zusammen mit dem Hauptartikel gekauft sind, werden als Ersatzteile oder Zubehör behandelt und gemäß Preisliste sowie Liefergebühr berechnet. Informationen zu Ersatz- und Zubehörteilen finden Sie ab Seite nr. 139. Für weitere Zubehörteile wenden Sie sich bitte an den Kundenservice.

TECHNISCHE DATEN

LINE X RECHTECKIG

LINE X QUADRATISCH

UD mm

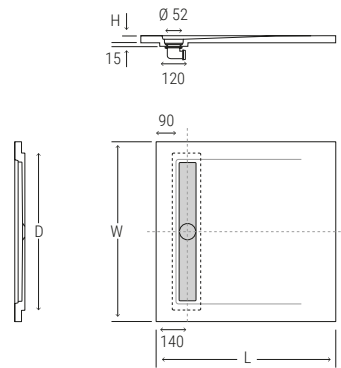
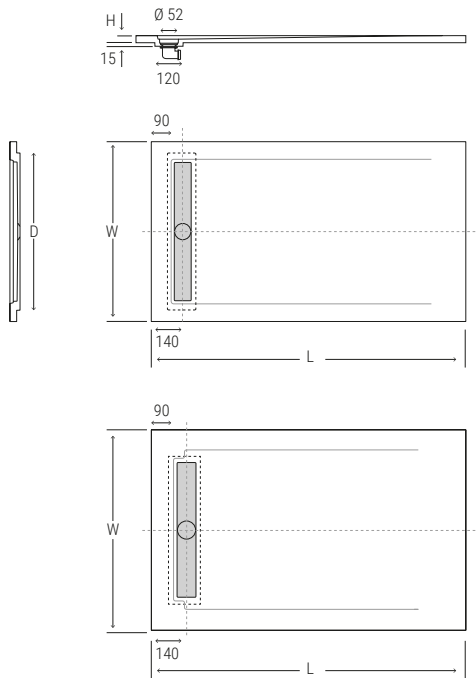

LINE Y RECHTECKIG

UD mm

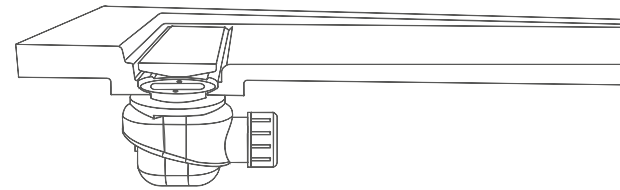
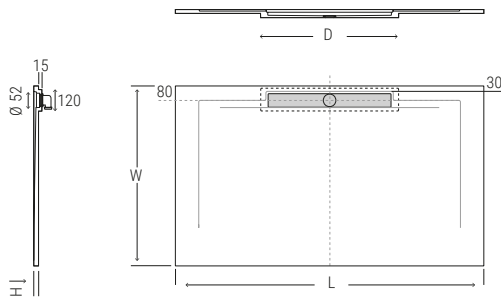

W Breite

L Länge

H Höhe 30
Höhe 35 (Line X > L 1800)

D 660 Line X (W 700 - 800)
760 Line X (W 810 - 900) / Line Y
860 Line X (W 910 - 1100)

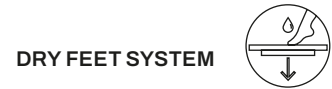

DRY FEET SYSTEM

System zur Verbesserung der Entwässerung der Duschwanne. Durch die Vergrößerung der Höhe der Flüssigkeitssäule und die Gestaltung der Abflussfläche, wird die Strömung und der Abfluss verbessert.

Dieses System erlaubt es, Lösungen mit eleganter Ästhetik zu erreichen, wie es bei der Line-Serie mit ihrem flachen Abfluss der Fall ist.



← LINE Vorinstallations- und Installationsblatt über QR

ZERTIFIZIERUNGEN UND INFORMATIONEN

EN 14527:2006+A1 2019 Duschwanne LINE
EN 274:2002



TWIN YR · Kromat® · Golden · Microtex®

Höhe und Installation

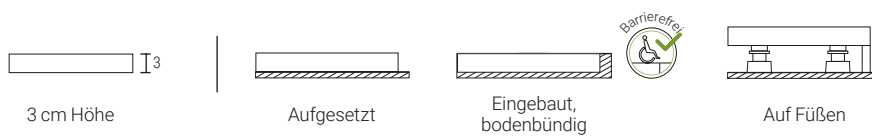

Formen und Abmessungen

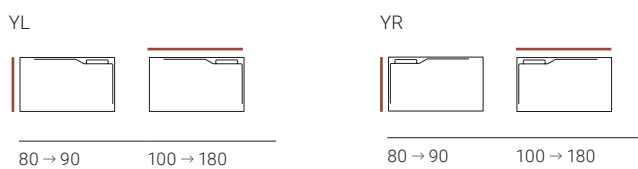

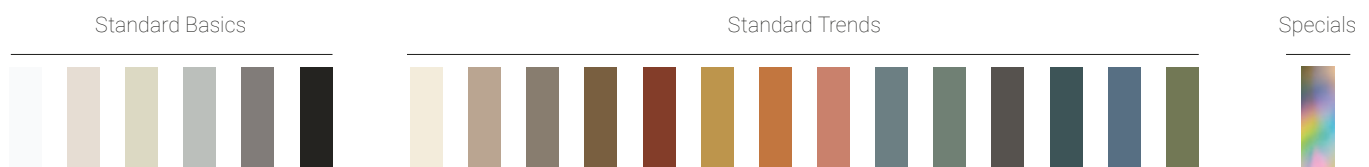
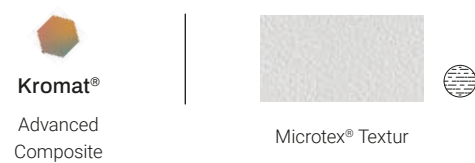

Materialien, Texturen und Farben



PREISLISTE

Twin YL  Microtex® €

		100 - 110	111 - 120	121 - 130	131 - 140	141 - 150	151 - 160	161 - 170	171 - 180
									
80	Kromat	746	778	813	855	908	965	1.023	1.084
81 - 90	Kromat	818	851	887	928	985	1.045	1.104	1.166

Twin YR

		100 - 110	111 - 120	121 - 130	131 - 140	141 - 150	151 - 160	161 - 170	171 - 180
									
80	Kromat	746	778	813	855	908	965	1.023	1.084
81 - 90	Kromat	818	851	887	928	985	1.045	1.104	1.166

 Special / Sonderfarben (RAL-oder NCS)
+25% Aufpreis

OPTIONEN

Ablaufdeckel €

	Ablaufdeckel Twins <i>Farbe und Textur wie die Duschwanne</i>	Incl.
---	--	--------------

Ventile €

	Waagrechtes Ausgangsventil Viega 50 Domoplex <i>Nach Norm EN - 274</i>		Incl.
	Senkrechtes Ausgangsventil Viega 50 Domoplex <i>Verlängerung wie in technischer Zeichnung enthalten Nach Norm EN - 274</i>		38

Zuschnitt €



	Maßgeschneidert in cm, innerhalb vorgegebener Grenzen	Incl.		Sonderschnitte <i>· Das fertige Produkt sollte durch eine technische Zeichnung bestätigt werden</i>	+ 10%
---	---	--------------	---	--	--------------

 **Anti-Rutsch** *Entspricht der technischen Bauordnung* €

	Kromat Microtex B (DIN 51097) PN18 (XP P05-011) <i>Clase 2 (ENV 12633)</i>	Incl.
---	---	--------------

Installation

Weitere Informationen zu Installation und Zubehör finden Sie ab Seite nr. 139.

 MAPEI Ultrabond MS Rapid - 300 ml Kartusche (Schnüren)	 Eimer Ultrabond ECO PU 2K <i>(Installation mit Zahnpachtel)</i>	5kg 10kg	 MAPEI Mapesil AC - 310 ml Kartusche (Verschiedene Farboptionen)	 Füße <i>(Duschwannen aus Kromat in den Formaten bis zu 100 x 200 cm)</i>
---	---	-------------	--	--

Preise ohne MwSt Sämtliche Zubehör- und Ergänzungsteile zum Artikel, die nicht zusammen mit dem Hauptartikel gekauft sind, werden als Ersatzteile oder Zubehör behandelt und gemäß Preisliste sowie Liefergebühr berechnet. Informationen zu Ersatz- und Zubehörteilen finden Sie ab Seite nr. 139. Für weitere Zubehörteile wenden Sie sich bitte an den Kundenservice.

TWIN YL

Material	Breite	Länge	Farbe	Microtex	€
Kromat	80	100-110	BAS	STWC0097	746
			TRE	STWC0129	746
			SPE	STWC0033	932
		111-120	BAS	STWC0098	778
			TRE	STWC0130	778
			SPE	STWC0034	972
		121-130	BAS	STWC0099	813
			TRE	STWC0131	813
			SPE	STWC0035	1.016
		131-140	BAS	STWC0100	855
			TRE	STWC0132	855
			SPE	STWC0036	1.069
		141-150	BAS	STWC0101	908
			TRE	STWC0133	908
			SPE	STWC0037	1.136
		151-160	BAS	STWC0102	965
			TRE	STWC0134	965
			SPE	STWC0038	1.205
		161-170	BAS	STWC0103	1.023
			TRE	STWC0135	1.023
			SPE	STWC0039	1.280
		171-180	BAS	STWC0104	1.084
			TRE	STWC0136	1.084
			SPE	STWC0040	1.355
	81 - 90	100-110	BAS	STWC0105	818
			TRE	STWC0137	818
			SPE	STWC0041	1.022
		111-120	BAS	STWC0106	851
			TRE	STWC0138	851
			SPE	STWC0042	1.064
		121-130	BAS	STWC0107	887
			TRE	STWC0139	887
			SPE	STWC0043	1.109
		131-140	BAS	STWC0108	928
			TRE	STWC0140	928
			SPE	STWC0044	1.160
		141-150	BAS	STWC0109	985
			TRE	STWC0141	985
			SPE	STWC0045	1.231
		151-160	BAS	STWC0110	1.045
			TRE	STWC0142	1.045
			SPE	STWC0046	1.305
		161-170	BAS	STWC0111	1.104
			TRE	STWC0143	1.104
			SPE	STWC0047	1.381
		171-180	BAS	STWC0112	1.166
			TRE	STWC0144	1.166
			SPE	STWC0048	1.457

TWIN YR

Material	Breite	Länge	Farbe	Microtex	€
Kromat	80	100-110	BAS	STWC0113	746
			TRE	STWC0145	746
			SPE	STWC0081	932
		111-120	BAS	STWC0114	778
			TRE	STWC0146	778
			SPE	STWC0082	972
		121-130	BAS	STWC0115	813
			TRE	STWC0147	813
			SPE	STWC0083	1.016
		131-140	BAS	STWC0116	855
			TRE	STWC0148	855
			SPE	STWC0084	1.069
		141-150	BAS	STWC0117	908
			TRE	STWC0149	908
			SPE	STWC0085	1.136
		151-160	BAS	STWC0118	965
			TRE	STWC0150	965
			SPE	STWC0086	1.205
		161-170	BAS	STWC0119	1.023
			TRE	STWC0151	1.023
			SPE	STWC0087	1.280
		171-180	BAS	STWC0120	1.084
			TRE	STWC0152	1.084
			SPE	STWC0088	1.355
	81 - 90	100-110	BAS	STWC0121	818
			TRE	STWC0153	818
			SPE	STWC0089	1.022
		111-120	BAS	STWC0122	851
			TRE	STWC0154	851
			SPE	STWC0090	1.064
		121-130	BAS	STWC0123	887
			TRE	STWC0155	887
			SPE	STWC0091	1.109
		131-140	BAS	STWC0124	928
			TRE	STWC0156	928
			SPE	STWC0092	1.160
		141-150	BAS	STWC0125	985
			TRE	STWC0157	985
			SPE	STWC0093	1.231
		151-160	BAS	STWC0126	1.045
			TRE	STWC0158	1.045
			SPE	STWC0094	1.305
		161-170	BAS	STWC0127	1.104
			TRE	STWC0159	1.104
			SPE	STWC0095	1.381
		171-180	BAS	STWC0128	1.166
			TRE	STWC0160	1.166
			SPE	STWC0096	1.457

OPTIONEN
TWIN S

Option	Code	€
Ventile Twin Kromat Microtex Farbe: Basic	OPSH0051	Incl
Ventile Twin Kromat Microtex Farbe: Trend	OPSH0052	Incl
Ventile Twin Kromat Microtex Farbe: Special	OPSH0053	Incl
Waagerechtes Ausgangsventil Viega D50 Domoplex	OPSH0049	Incl
Senkrechtes Ausgangsventil Viega D50 Domoplex	OPSH0050	38
Sonderschnitte	OPSH0018	+ 10%

TECHNISCHE DATEN

TWIN YL RECHTECKIG

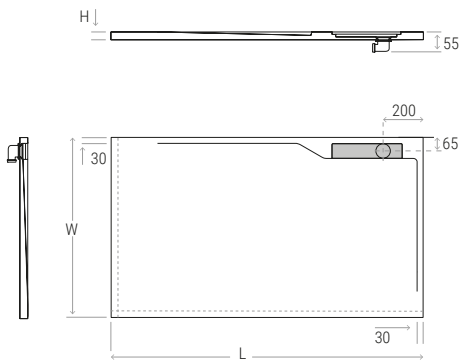

W Breite **L** Länge
H Höhe (30)

TWIN YR RECHTECKIG

UD mm

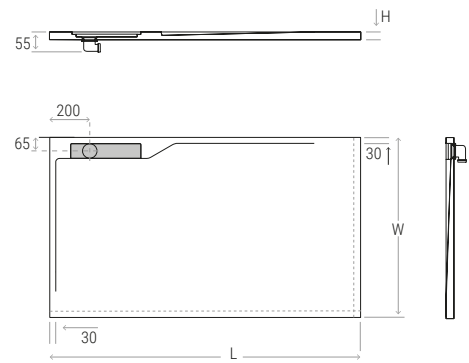

← TWINS Vorinstallations- und Installationsblatt über QR

ZERTIFIZIERUNGEN UND INFORMATIONEN

EN 14527:2006+A1 2019 Duschwanne TWINS
EN 274:2002

Quadro

Pragmatic and refined

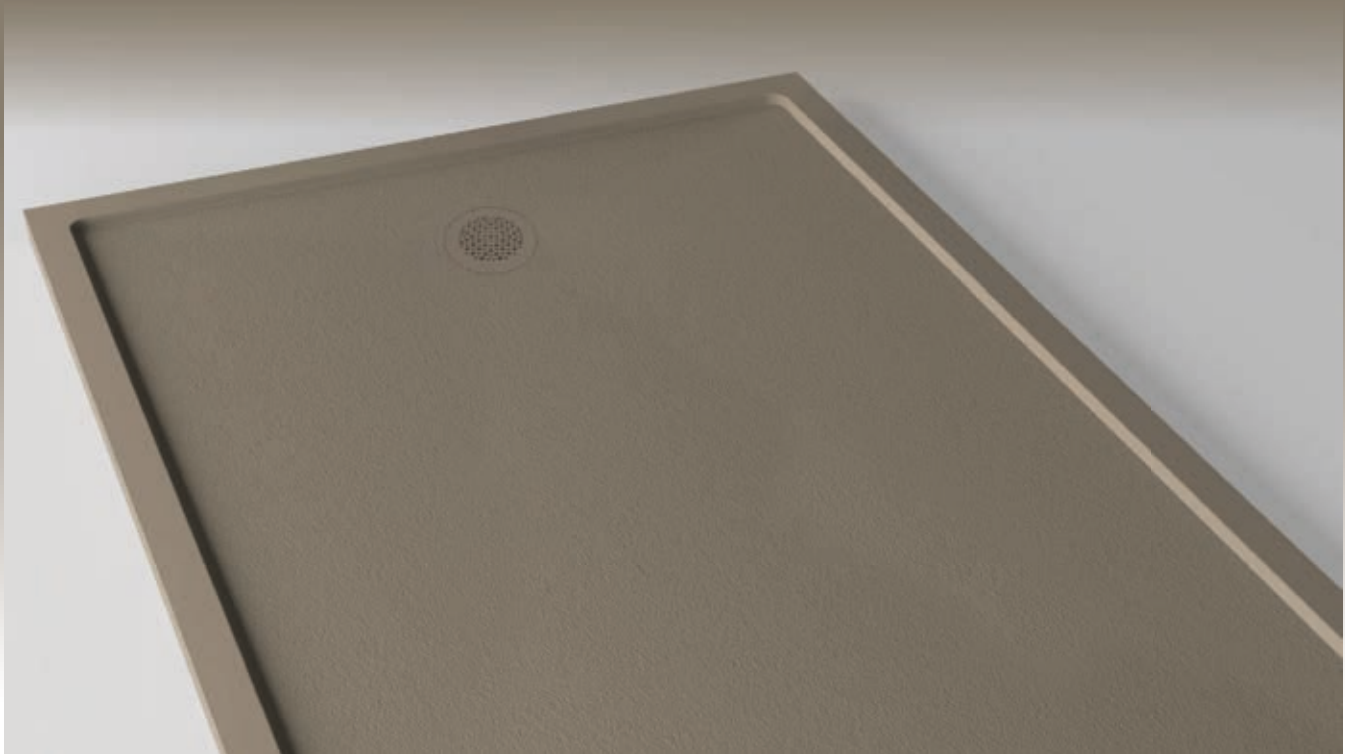

Quadro · Kromat® · Terra · Schiefer

Höhe und Installation

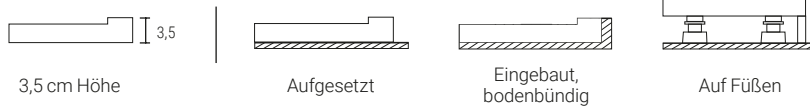

Formen und Abmessungen

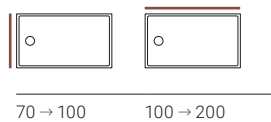

Materialien, Texturen und Farben



Standard Basics



Standard Trends



Specials



PREISLISTE

Rechteckig



€

		100 - 110	111 - 120	121 - 130	131 - 140	141 - 150	151 - 160	161 - 170	171 - 180	181 - 190	191 - 200
	Kromat	676	707	743	781	835	891	949	1.008	1.067	1.129
71 - 75	Kromat	716	746	779	821	876	932	988	1.049	1.108	1.171
80	Kromat	746	778	813	855	908	965	1.023	1.084	1.143	1.204
81 - 90	Kromat	818	851	887	928	985	1.045	1.104	1.166	1.228	1.292
91 - 100	Kromat	906	939	979	1.020	1.081	1.143	1.207	1.270	1.334	1.401

Special / Sonderfarben (RAL-oder NCS)
+ 25% Aufpreis

OPTIONEN

Gitter

€

	Inox	Basic Farben	Trend Farben	Special Farben
Point Gitter <i>Sofern nicht anders angegeben, wird das Point Gitter in Inox geliefert</i>	Incl.	Incl.	26	37
Star Gitter	Incl.	Incl.	26	37
Radiance Gitter <i>Texturen Auswahl PVD-Beschichtung</i>	64	64	64	64

Ventile

€

Waagerechtes Ausgangsventil Viega 90 Tempoplex <i>Nach Norm EN - 274</i>		Incl.
Senkrechtes Ausgangsventil Viega 90 Tempoplex <i>Nach Norm EN - 274</i>		53
Waagerechtes Ausgangsventil Viega 90 Tempoplex Extraflach		28
Waagerechtes Ausgangsventil Viega 90 Tempoplex plus <i>Nach Norm EN - 274</i>		40

Zuschnitt

Anti-Rutsch



Entspricht der technischen Bauordnung

€

Maßgeschneidert in cm, innerhalb vorgegebener Grenzen	Incl.		Incl.
---	--------------	--	--------------

Kromat Schiefer | C (DIN 51097) PN24 (XP P05-011) Clase 3 (ENV 12633)

Installation

Weitere Informationen zu Installation und Zubehör finden Sie ab Seite nr. 139.

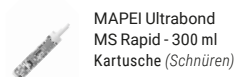

5kg
10kg



Preise ohne MwSt Sämtliche Zubehör- und Ergänzungsteile zum Artikel, die nicht zusammen mit dem Hauptartikel gekauft sind, werden als Ersatzteile oder Zubehör behandelt und gemäß Preisliste sowie Liefergebühr berechnet. Informationen zu Ersatz- und Zubehörteilen finden Sie ab Seite nr. 139. Für weitere Zubehörteile wenden Sie sich bitte an den Kundenservice.



Material	Breite	Länge	Farbe	Schiefer	€	
Kromat	70	100-110	BAS	SQUC0001	676	
			TRE	SQUC0051	676	
			SPE	SQUC0101	845	
		111-120	BAS	SQUC0002	707	
			TRE	SQUC0052	707	
			SPE	SQUC0102	884	
		121-130	BAS	SQUC0003	743	
			TRE	SQUC0053	743	
			SPE	SQUC0103	928	
		131-140	BAS	SQUC0004	781	
			TRE	SQUC0054	781	
			SPE	SQUC0104	977	
		141-150	BAS	SQUC0005	835	
			TRE	SQUC0055	835	
			SPE	SQUC0105	1.043	
		151-160	BAS	SQUC0006	891	
			TRE	SQUC0056	891	
			SPE	SQUC0106	1.114	
		161-170	BAS	SQUC0007	949	
			TRE	SQUC0057	949	
			SPE	SQUC0107	1.187	
		171-180	BAS	SQUC0008	1.008	
			TRE	SQUC0058	1.008	
			SPE	SQUC0108	1.260	
		181-190	BAS	SQUC0009	1.067	
			TRE	SQUC0059	1.067	
			SPE	SQUC0109	1.333	
		191-200	BAS	SQUC0010	1.129	
			TRE	SQUC0060	1.129	
			SPE	SQUC0110	1.411	
		71 - 75	100-110	BAS	SQUC0011	716
				TRE	SQUC0061	716
				SPE	SQUC0111	895
			111-120	BAS	SQUC0012	746
				TRE	SQUC0062	746
				SPE	SQUC0112	932
			121-130	BAS	SQUC0013	779
				TRE	SQUC0063	779
				SPE	SQUC0113	975
			131-140	BAS	SQUC0014	821
	TRE			SQUC0064	821	
	SPE			SQUC0114	1.027	
	141-150		BAS	SQUC0015	876	
			TRE	SQUC0065	876	
			SPE	SQUC0115	1.094	
	151-160		BAS	SQUC0016	932	
			TRE	SQUC0066	932	
			SPE	SQUC0116	1.166	
	161-170		BAS	SQUC0017	988	
			TRE	SQUC0067	988	
			SPE	SQUC0117	1.235	
	171-180		BAS	SQUC0018	1.049	
			TRE	SQUC0068	1.049	
			SPE	SQUC0118	1.311	
	181-190		BAS	SQUC0019	1.108	
			TRE	SQUC0069	1.108	
			SPE	SQUC0119	1.385	
	191-200		BAS	SQUC0020	1.171	
			TRE	SQUC0070	1.171	
			SPE	SQUC0120	1.464	
	80		100-110	BAS	SQUC0021	746
				TRE	SQUC0071	746
				SPE	SQUC0121	932
			111-120	BAS	SQUC0022	778
				TRE	SQUC0072	778
				SPE	SQUC0122	972
			121-130	BAS	SQUC0023	813
				TRE	SQUC0073	813
				SPE	SQUC0123	1.016
			131-140	BAS	SQUC0024	855
		TRE		SQUC0074	855	
		SPE		SQUC0124	1.069	
		141-150	BAS	SQUC0025	908	
			TRE	SQUC0075	908	
			SPE	SQUC0125	1.136	
		151-160	BAS	SQUC0026	965	
			TRE	SQUC0076	965	
		SPE	SQUC0126	1.205		

Material	Breite	Länge	Farbe	Schiefer	€	
Kromat	80	161-170	BAS	SQUC0027	1.023	
			TRE	SQUC0077	1.023	
			SPE	SQUC0127	1.280	
		171-180	BAS	SQUC0028	1.084	
			TRE	SQUC0078	1.084	
			SPE	SQUC0128	1.355	
		181-190	BAS	SQUC0029	1.143	
			TRE	SQUC0079	1.143	
			SPE	SQUC0129	1.430	
		191-200	BAS	SQUC0030	1.204	
			TRE	SQUC0080	1.204	
			SPE	SQUC0130	1.505	
		81 - 90	100-110	BAS	SQUC0031	818
				TRE	SQUC0081	818
				SPE	SQUC0131	1.022
			111-120	BAS	SQUC0032	851
				TRE	SQUC0082	851
				SPE	SQUC0132	1.064
			121-130	BAS	SQUC0033	887
				TRE	SQUC0083	887
				SPE	SQUC0133	1.109
			131-140	BAS	SQUC0034	928
				TRE	SQUC0084	928
				SPE	SQUC0134	1.160
			141-150	BAS	SQUC0035	985
				TRE	SQUC0085	985
				SPE	SQUC0135	1.231
			151-160	BAS	SQUC0036	1.045
				TRE	SQUC0086	1.045
				SPE	SQUC0136	1.305
			161-170	BAS	SQUC0037	1.104
				TRE	SQUC0087	1.104
				SPE	SQUC0137	1.381
			171-180	BAS	SQUC0038	1.166
				TRE	SQUC0088	1.166
				SPE	SQUC0138	1.457
			181-190	BAS	SQUC0039	1.228
				TRE	SQUC0089	1.228
				SPE	SQUC0139	1.535
			191-200	BAS	SQUC0040	1.292
	TRE			SQUC0090	1.292	
	SPE			SQUC0140	1.615	
	91 - 100		100-110	BAS	SQUC0041	906
				TRE	SQUC0091	906
				SPE	SQUC0141	1.132
			111-120	BAS	SQUC0042	939
				TRE	SQUC0092	939
				SPE	SQUC0142	1.174
			121-130	BAS	SQUC0043	979
				TRE	SQUC0093	979
				SPE	SQUC0143	1.224
			131-140	BAS	SQUC0044	1.020
		TRE		SQUC0094	1.020	
		SPE		SQUC0144	1.275	
		141-150	BAS	SQUC0045	1.081	
			TRE	SQUC0095	1.081	
			SPE	SQUC0145	1.352	
		151-160	BAS	SQUC0046	1.143	
			TRE	SQUC0096	1.143	
			SPE	SQUC0146	1.430	
		161-170	BAS	SQUC0047	1.207	
			TRE	SQUC0097	1.207	
	SPE		SQUC0147	1.508		
	171-180	BAS	SQUC0048	1.270		
		TRE	SQUC0098	1.270		
		SPE	SQUC0148	1.587		
	181-190	BAS	SQUC0049	1.334		
		TRE	SQUC0099	1.334		
		SPE	SQUC0149	1.668		
	191-200	BAS	SQUC0050	1.401		
		TRE	SQUC0100	1.401		
		SPE	SQUC0150	1.752		

Preise ohne MwSt Sämtliche Zubehör- und Ergänzungsteile zum Artikel, die nicht zusammen mit dem Hauptartikel gekauft sind, werden als Ersatzteile oder Zubehör behandelt und gemäß Preisliste sowie Liefergebühr berechnet. Informationen zu Ersatz- und Zubehörteilen finden Sie ab Seite nr. 139. Für weitere Zubehörteile wenden Sie sich bitte an den Kundenservice.

**OPTIONEN
QUADRO**

Option	Code	€
Point Gitter Farbe: Inox	OPSH0001	Incl
Point Gitter Farbe: Basic	OPSH0002	Incl
Point Gitter Farbe: Trend	OPSH0003	26
Point Gitter Farbe: Special	OPSH0004	37
Star Gitter Farbe: Inox	OPSH0005	Incl
Star Gitter Farbe: Basic	OPSH0006	Incl
Star Gitter Farbe: Trend	OPSH0007	26
Star Gitter Farbe: Special	OPSH0008	37

Option	Code	€
Radiance Gitter Farbe: Steel	OPSH0010	64
Radiance Gitter Farbe: Rame	OPSH0011	64
Radiance Gitter Farbe: Gold	OPSH0012	64
Radiance Gitter Farbe: Gunmetal	OPSH0013	64
Waagerechtes Ausgangsventil Viega D90 Tempoplex	OPSH0014	Incl
Senkrechtes Ausgangsventil Viega D90 Tempoplex	OPSH0015	53
Waagerechtes Ausgangsventil Viega D90 Tempoplex extraflach	OPSH0016	28
Waagerechtes Ausgangsventil Viega D90 Tempoplex Plus	OPSH0017	40

TECHNISCHE DATEN

Rechteckig

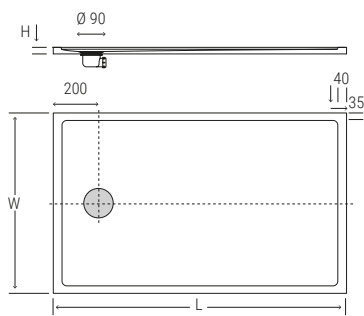

UD mm

RAHMEN

Rahmen für Standardformate

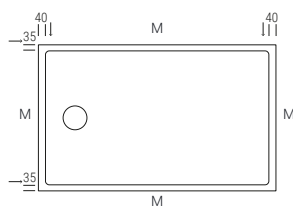

700 x 1000	800 x 1000	900 x 1000
x 1100	x 1100	x 1100
x 1200	x 1200	x 1200
x 1300	x 1300	x 1300
x 1400	x 1400	x 1400
x 1500	x 1500	x 1500
x 1600	x 1600	x 1600
x 1700	x 1700	x 1700
x 1800	x 1800	x 1800
x 1900	x 1900	x 1900

UD mm

Rahmen für maßgeschnittene Duschwannen

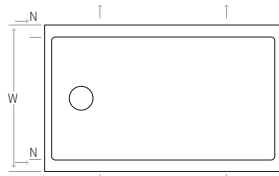

W				N
700	800	900	-	35
710	810	910	-	40
720	820	920	-	45
730	830	930	-	50
740	840	940	-	55
750	850	950	-	60
-	860	960	-	65
-	870	970	-	70
-	880	980	-	75
-	890	990	-	80
-	-	-	1000	85

UD mm

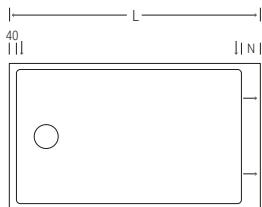

L										N
1000	1100	1200	1300	1400	1500	1600	1700	1800	1900	40
1010	1110	1210	1310	1410	1510	1610	1710	1810	1910	50
1020	1120	1220	1320	1420	1520	1620	1720	1820	1920	60
1030	1130	1230	1330	1430	1530	1630	1730	1830	1930	70
1040	1140	1240	1340	1440	1540	1640	1740	1840	1940	80
1050	1150	1250	1350	1450	1550	1650	1750	1850	1950	90
1060	1160	1260	1360	1460	1560	1660	1760	1860	1960	100
1070	1170	1270	1370	1470	1570	1670	1770	1870	1970	110
1080	1180	1280	1380	1480	1580	1680	1780	1880	1980	120
1090	1190	1290	1390	1490	1590	1690	1790	1890	1990	130
-	-	-	-	-	-	-	-	-	2000	140

W Breite L Länge

H Höhe (35)

M Rahmen

N Rahmen-Abmessungen

* Erhöhung um bis zu 90 mm auf der dem Auslass gegenüberliegenden Seite



← QUADRO Vorinstallations- und Installationsblatt über QR

ZERTIFIZIERUNGEN UND INFORMATIONEN

EN 14527:2006+A1 2019 Duschwanne QUADRO
EN 274:2002

One

Two ways to find your one



ONE · Kromat® · Bianco · Schiefer · Iron · Microtex®

Höhe und Installation

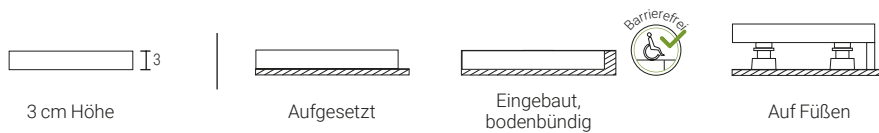

Formen und Abmessungen



Materialien, Texturen und Farben

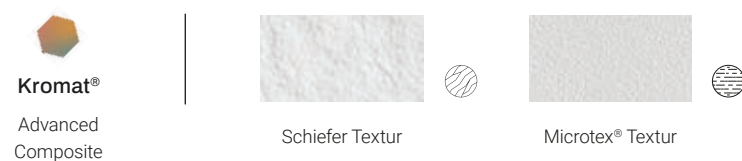

Standard Basics



PREISLISTE

Rechteckig



€

		90	100	110	120	130	140	150	160	170	180	190	200
70	Schiefer Microtex®	464	485	508	529	556	579	613	645	685	719	759	800
75	Schiefer Microtex®	493	514	536	557	586	607	642	674	715	747	787	829
80	Schiefer Microtex®	515	538	561	583	609	632	666	698	737	805	855	908
90	Schiefer Microtex®	555	578	599	620	649	672	705	738	778	864	917	971
100	Schiefer Microtex®	-	642	664	688	723	753	795	837	889	935	989	1.045
110	Schiefer	-	-	768	793	828	860	905	949	1.003	1.050	1.108	1.164

Artikel auf Lager, Express-Versand Verfügbarkeit vorbehalten, gemäß Nachfrage.

Mit Zentralablauf ab 190 cm Länge

Quadratisch



€

		80	90
80	Schiefer	495	-
90	Schiefer	-	555

Viertelkreis



€

		80	90
80	Schiefer	495	-
90	Schiefer	-	555

OPTIONEN

Gitter

€

	Gitter ONE Edelstahl	Incl.		Gitter ONE Basic Farben In gleicher Farbe wie die Duschwanne	16
--	-------------------------	-------	--	---	----

Ventile

€

	Waagerechtes Ausgangsventil Viega 90 Tempoplex Nach Norm EN - 274		80	Incl.
	Senkrechttes Ausgangsventil Viega 90 Tempoplex Nach Norm EN - 274		80 40	53
	Waagerechtes Ausgangsventil Viega 90 Tempoplex Extraflach		60	28
	Waagerechtes Ausgangsventil Viega 90 Tempoplex plus Nach Norm EN - 274		90	40



Anti-Rutsch

Entspricht der technischen Bauordnung

€

	Kromat Schiefer B (DIN 51097) PN18 (XP P05-011)	Incl.		Kromat Microtex B (DIN 51097) PN18 (XP P05-011)	Incl.
--	--	-------	--	--	-------

Installation

Weitere Informationen zu Installation und Zubehör finden Sie ab Seite nr. 139.

	MAPEI Ultrabond MS Rapid - 300 ml Kartusche (Schnüren)		Eimer Ultrabond ECO PU 2K (Installation mit Zahnpachtel)	5kg 10kg		MAPEI Mapesil AC - 310 ml Kartusche (Verschiedene Farboptionen)		Füße (Duschwannen aus Kromat in den Formaten bis zu 100 x 200 cm)
--	--	--	---	-------------	--	---	--	--

Preise ohne MwSt Sämtliche Zubehör- und Ergänzungsstücke zum Artikel, die nicht zusammen mit dem Hauptartikel gekauft sind, werden als Ersatzteile oder Zubehör behandelt und gemäß Preisliste sowie Liefergebühr berechnet. Informationen zu Ersatz- und Zubehörteilen finden Sie ab Seite nr. 139. Für weitere Zubehörteile wenden Sie sich bitte an den Kundenservice.



ONE

Material	Breite	Länge	Farbe	Schiefer	Microtex	€
Kromat	70	90	BAS	SONC0439	SONC0585	464
		100	BAS	SONC0440	SONC0586	485
		110	BAS	SONC0441	SONC0587	508
		120	BAS	SONC0442	SONC0588	529
		130	BAS	SONC0443	SONC0589	556
		140	BAS	SONC0444	SONC0590	579
		150	BAS	SONC0445	SONC0591	613
		160	BAS	SONC0446	SONC0592	645
		170	BAS	SONC0447	SONC0593	685
		180	BAS	SONC0448	SONC0594	719
	190	BAS	SONC0449	SONC0595	759	
	200	BAS	SONC0450	SONC0596	800	
	75	90	BAS	SONC0451	SONC0597	493
		100	BAS	SONC0452	SONC0598	514
		110	BAS	SONC0453	SONC0599	536
		120	BAS	SONC0454	SONC0600	557
		130	BAS	SONC0455	SONC0601	586
		140	BAS	SONC0456	SONC0602	607
		150	BAS	SONC0457	SONC0603	642
		160	BAS	SONC0458	SONC0604	674
170		BAS	SONC0459	SONC0605	715	
180		BAS	SONC0460	SONC0606	747	
190	BAS	SONC0461	SONC0607	787		
200	BAS	SONC0462	SONC0608	829		
80	90	BAS	SONC0465	SONC0609	515	
	100	BAS	SONC0466	SONC0610	538	
	110	BAS	SONC0467	SONC0611	561	
	120	BAS	SONC0468	SONC0612	583	
	130	BAS	SONC0469	SONC0613	609	
	140	BAS	SONC0470	SONC0614	632	
	150	BAS	SONC0471	SONC0615	666	
	160	BAS	SONC0472	SONC0616	698	
	170	BAS	SONC0473	SONC0617	737	
	180	BAS	SONC0474	SONC0618	805	
190	BAS	SONC0475	SONC0619	855		
200	BAS	SONC0476	SONC0620	908		
90	90	BAS	SONC0477	SONC0621	555	
	100	BAS	SONC0480	SONC0622	578	
	110	BAS	SONC0481	SONC0623	599	
	120	BAS	SONC0482	SONC0624	620	
	130	BAS	SONC0483	SONC0625	649	
	140	BAS	SONC0484	SONC0626	672	
	150	BAS	SONC0485	SONC0627	705	
	160	BAS	SONC0486	SONC0628	738	
	170	BAS	SONC0487	SONC0629	778	
	180	BAS	SONC0488	SONC0630	864	
190	BAS	SONC0489	SONC0631	917		
200	BAS	SONC0490	SONC0632	971		
100	100	BAS	SONC0491	SONC0633	642	
	110	BAS	SONC0492	SONC0634	664	
	120	BAS	SONC0493	SONC0635	688	
	130	BAS	SONC0494	SONC0636	723	
	140	BAS	SONC0495	SONC0637	753	
	150	BAS	SONC0496	SONC0638	795	
	160	BAS	SONC0497	SONC0639	837	
	170	BAS	SONC0498	SONC0640	889	
	180	BAS	SONC0499	SONC0641	935	
	190	BAS	SONC0500	SONC0642	989	
200	BAS	SONC0501	SONC0643	1.045		
110	110	BAS	SONC0502	-	768	
	120	BAS	SONC0503	-	793	
	130	BAS	SONC0504	-	828	
	140	BAS	SONC0505	-	860	
	150	BAS	SONC0506	-	905	
	160	BAS	SONC0507	-	949	
	170	BAS	SONC0508	-	1.003	
	180	BAS	SONC0509	-	1.050	
190	BAS	SONC0510	-	1.108		
200	BAS	SONC0511	-	1.164		



**OPTIONEN
ONE**

Material	Breite	Länge	Farbe	Schiefer	Microtex	€
Kromat	80	80	BAS	SONC0463	-	495
		90	TRE	SONC0478	-	555
	90	80	BAS	SONC0464	-	495
		90	TRE	SONC0479	-	555

Option	Code	€
One Gitter Farbe: Edelstahl	OPSH0054	Incl
One Gitter Farbe: Basic	OPSH0055	16
Waagerechtes Ausgangsventil Viega D90 Tempoplex	OPSH0014	Incl
Senkrechtes Ausgangsventil Viega D90 Tempoplex	OPSH0015	53
Waagerechtes Ausgangsventil Viega D90 Tempoplex extraflach	OPSH0016	28
Waagerechtes Ausgangsventil Viega D90 Tempoplex Plus	OPSH0017	40



TECHNISCHE DATEN

Rechteckig

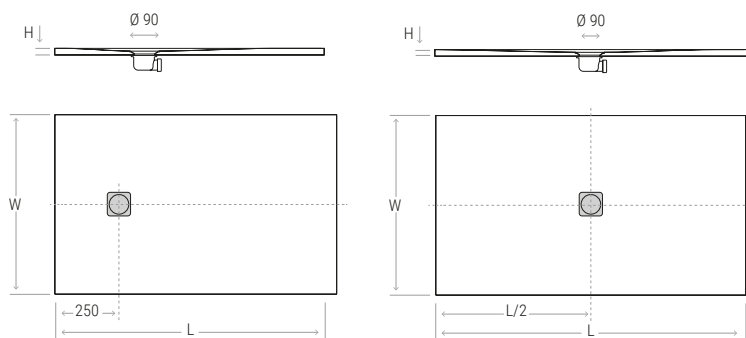

UD mm

Quadratisch

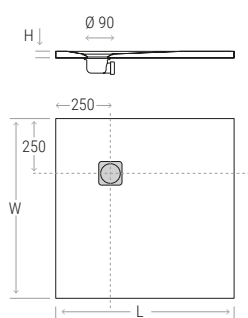

Viertelkreis

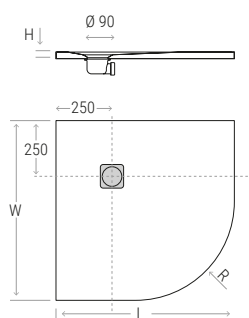

UD mm

- W** Breite **L** Länge
- H** Höhe (30) **R** Radius (550)



← ONE Vorinstallations- und Installationsblatt über QR

ZERTIFIZIERUNGEN UND INFORMATIONEN

EN 14527:2006+A1 2019 Duschwanne ONE
EN 274:2002



PURE · Kromat® · Cement · Microtex®

Höhe und Installation

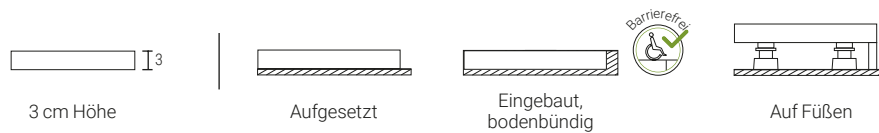

Formen und Abmessungen

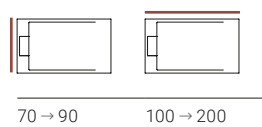

Materialien, Texturen und Farben

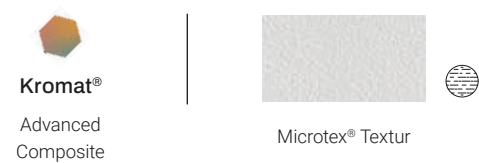

Standard Basics







PREISLISTE

Pure														€
		100	110	120	130	140	150	160	170	180	190	200		
70	Kromat	544	568	595	625	657	704	750	799	849	899	950		
80	Kromat	605	628	656	684	719	765	813	861	912	963	1.015		
90	Kromat	664	689	717	747	781	829	879	929	981	1.033	1.088		

OPTIONEN

Ablaufdeckel		€
	Ablaufdeckel Pure <i>Farbe und Textur wie die Duschwanne</i>	Incl.

Ventile		€
	Waagerechtes Ausgangsventil Viega 90 Tempoplex <i>Nach Norm EN - 274</i>	Incl.
	Senkrechtes Ausgangsventil Viega 90 Tempoplex <i>Nach Norm EN - 274</i>	53
	Waagerechtes Ausgangsventil Viega 90 Tempoplex Extraflach	28
	Waagerechtes Ausgangsventil Viega 90 Tempoplex plus <i>Nach Norm EN - 274</i>	40

Anti-Rutsch		€
	Kromat Microtex B (DIN 51097) PN18 (XP P05-011) Clase 2 (ENV 12633)	Incl.

Installation Weitere Informationen zu Installation und Zubehör finden Sie ab Seite nr. 139.

 MAPEI Ultrabond MS Rapid - 300 ml Kartusche (Schnüren)	 Eimer Ultrabond ECO PU 2K (Installation mit Zahnpachtel)	5kg 10kg	 MAPEI Mapesil AC - 310 ml Kartusche (Verschiedene Farboptionen)	 Füße (Duschwannen aus Kromat in den Formaten bis zu 100 x 200 cm)
--	--	-------------	---	---

Preise ohne MwSt Sämtliche Zubehör- und Ergänzungsteile zum Artikel, die nicht zusammen mit dem Hauptartikel gekauft sind, werden als Ersatzteile oder Zubehör behandelt und gemäß Preisliste sowie Liefergebühr berechnet. Informationen zu Ersatz- und Zubehörteilen finden Sie ab Seite nr. 139. Für weitere Zubehörteile wenden Sie sich bitte an den Kundenservice.

PURE

Material	Breite	Länge	Farbe	Microtex	€
Kromat	70	100	BAS	SPUC0001	544
		110	BAS	SPUC0002	568
		120	BAS	SPUC0003	595
		130	BAS	SPUC0004	625
		140	BAS	SPUC0005	657
		150	BAS	SPUC0006	704
		160	BAS	SPUC0007	750
		170	BAS	SPUC0008	799
		180	BAS	SPUC0009	849
	190	BAS	SPUC0010	899	
	200	BAS	SPUC0011	950	
	80	100	BAS	SPUC0012	605
		110	BAS	SPUC0013	628
		120	BAS	SPUC0014	656
		130	BAS	SPUC0015	684
		140	BAS	SPUC0016	719
		150	BAS	SPUC0017	765
		160	BAS	SPUC0018	813
		170	BAS	SPUC0019	861
		180	BAS	SPUC0020	912
	190	BAS	SPUC0021	963	
	200	BAS	SPUC0022	1.015	
	90	100	BAS	SPUC0023	664
		110	BAS	SPUC0024	689
		120	BAS	SPUC0025	717
		130	BAS	SPUC0026	747
		140	BAS	SPUC0027	781
150		BAS	SPUC0028	829	
160		BAS	SPUC0029	879	
170		BAS	SPUC0030	929	
180		BAS	SPUC0031	981	
190	BAS	SPUC0032	1.033		
200	BAS	SPUC0033	1.088		

**OPTIONEN
PURE**

Option	Code	€
Ablaufdeckel Pure Kromat Microtex Farbe: Basic	OPSH0057	Incl
Waagerechtes Ausgangsventil Viega D90 Tempoplex	OPSH0014	Incl
Senkrechtes Ausgangsventil Viega D90 Tempoplex	OPSH0015	53
Waagerechtes Ausgangsventil Viega D90 Tempoplex extraflach	OPSH0016	28
Waagerechtes Ausgangsventil Viega D90 Tempoplex Plus	OPSH0017	40



Preise ohne MwSt Sämtliche Zubehör- und Ergänzungsteile zum Artikel, die nicht zusammen mit dem Hauptartikel gekauft sind, werden als Ersatzteile oder Zubehör behandelt und gemäß Preisliste sowie Liefergebühr berechnet. Informationen zu Ersatz- und Zubehörteilen finden Sie ab Seite nr. 139. Für weitere Zubehörteile wenden Sie sich bitte an den Kundenservice.

TECHNISCHE DATEN

Rechteckig

UD mm

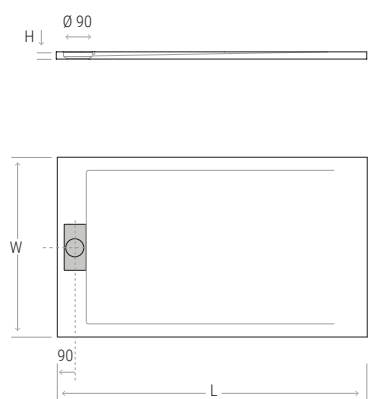

W Breite **L** Länge
H Höhe (30)



← PURE Vorinstallations- und Installationsblatt über QR

ZERTIFIZIERUNGEN UND INFORMATIONEN

EN 14527:2006+A1 2019 Duschwanne PURE
EN 274:2002

Arq

An attractive industrial feel



ARQ · Kromat® · Zement · Cement

Höhe und Installation

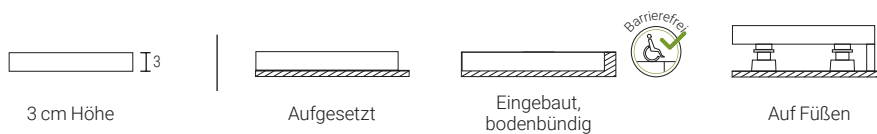

Formen und Abmessungen

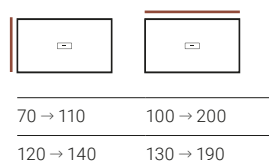



Materialien, Texturen und Farben



Standard Basics



PREISLISTE



Rechteckig		Zement										€
		100 - 110	111 - 120	121 - 130	131 - 140	141 - 150	151 - 160	161 - 170	171 - 180	181 - 190	191 - 200	
												
70	Kromat	618	647	679	715	765	816	869	922	977	1.032	
71 - 75	Kromat	655	683	714	751	801	854	905	960	1.015	1.071	
76 - 80	Kromat	683	713	744	781	831	884	937	992	1.047	1.102	
81 - 90	Kromat	749	779	811	849	901	956	1.010	1.067	1.123	1.182	
91 - 100	Kromat	829	860	896	934	989	1.047	1.104	1.162	1.221	1.282	
101 - 110	Kromat	965	997	1.032	1.074	1.131	1.191	1.251	1.312	1.374	1.437	
120 - 130	Kromat	-	-	-	1.423	1.486	1.552	1.619	1.685	1.755	-	
131 - 140	Kromat	-	-	-	1.638	1.706	1.774	1.844	1.915	1.987	-	

OPTIONEN

Ablaufdeckel

	Ablaufdeckel Arq Farbe und Textur wie die Duschwanne	Incl.
---	---	-------

Ventile

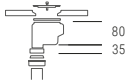
	Waagrechtes Ausgangsventil Viega 50 Domoplex Nach Norm EN - 274		Incl.
	Senkrecht. Ausgangsventil Viega 50 Domoplex Verlängerung wie in technischer Zeichnung enthalten Nach Norm EN - 274		38

Zuschnitt

	Maßgeschneidert in cm, innerhalb vorgegebener Grenzen	Incl.		Sonderschnitte · Das fertige Produkt sollte durch eine technische Zeichnung bestätigt werden	+ 10%
---	---	-------	---	---	-------

Anti-Rutsch

	Kromat Zement C (DIN 51097) PN24 (XPP05-011) Class 3 (ENV 12633)	Incl.
---	--	-------

Installation Weitere Informationen zu Installation und Zubehör finden Sie ab Seite nr. 139.

 MAPEI Ultrabond MS Rapid - 300 ml Kartusche (Schnüren)	 Eimer Ultrabond ECO PU 2K (Installation mit Zahnpachtel)	5kg 10kg	 MAPEI Mapesil AC - 310 ml Kartusche (Verschiedene Farboptionen)	 Füße (Duschwannen aus Kromat in den Formaten bis zu 100 x 200 cm)
--	--	-------------	---	---

Preise ohne MwSt. Sämtliche Zubehör- und Ergänzungsstücke zum Artikel, die nicht zusammen mit dem Hauptartikel gekauft sind, werden als Ersatzteile oder Zubehör behandelt und gemäß Preisliste sowie Liefergebühr berechnet. Informationen zu Ersatz- und Zubehörteilen finden Sie ab Seite nr. 139. Für weitere Zubehörteile wenden Sie sich bitte an den Kundenservice.



ARQ

Material	Breite	Länge	Farbe	Zement	€
Kromat	70	100-110	BAS	SARC0361	618
		111-120	BAS	SARC0362	647
		121-130	BAS	SARC0363	679
		131-140	BAS	SARC0364	715
		141-150	BAS	SARC0365	765
		151-160	BAS	SARC0366	816
		161-170	BAS	SARC0367	869
		171-180	BAS	SARC0368	922
		181-190	BAS	SARC0369	977
		191-200	BAS	SARC0370	1.032
	71 – 75	100-110	BAS	SARC0371	655
		111-120	BAS	SARC0372	683
		121-130	BAS	SARC0373	714
		131-140	BAS	SARC0374	751
		141-150	BAS	SARC0375	801
		151-160	BAS	SARC0376	854
		161-170	BAS	SARC0377	905
		171-180	BAS	SARC0378	960
		181-190	BAS	SARC0379	1.015
		191-200	BAS	SARC0380	1.071
	76 – 80	100-110	BAS	SARC0381	683
		111-120	BAS	SARC0382	713
		121-130	BAS	SARC0383	744
		131-140	BAS	SARC0384	781
		141-150	BAS	SARC0385	831
		151-160	BAS	SARC0386	884
		161-170	BAS	SARC0387	937
		171-180	BAS	SARC0388	992
		181-190	BAS	SARC0389	1.047
		191-200	BAS	SARC0390	1.102
	81 – 90	100-110	BAS	SARC0391	749
		111-120	BAS	SARC0392	779
		121-130	BAS	SARC0393	811
		131-140	BAS	SARC0394	849
		141-150	BAS	SARC0395	901
		151-160	BAS	SARC0396	956
		161-170	BAS	SARC0397	1.010
		171-180	BAS	SARC0398	1.067
		181-190	BAS	SARC0399	1.123
		191-200	BAS	SARC0400	1.182
	91 – 100	100-110	BAS	SARC0401	829
		111-120	BAS	SARC0402	860
		121-130	BAS	SARC0403	896
		131-140	BAS	SARC0404	934
		141-150	BAS	SARC0405	989
		151-160	BAS	SARC0406	1.047
		161-170	BAS	SARC0407	1.104
		171-180	BAS	SARC0408	1.162
		181-190	BAS	SARC0409	1.221
		191-200	BAS	SARC0410	1.282
	101 – 110	100-110	BAS	SARC0411	965
		111-120	BAS	SARC0412	997
		121-130	BAS	SARC0413	1.032
		131-140	BAS	SARC0414	1.074
		141-150	BAS	SARC0415	1.131
		151-160	BAS	SARC0416	1.191
		161-170	BAS	SARC0417	1.251
		171-180	BAS	SARC0418	1.312
		181-190	BAS	SARC0419	1.374
		191-200	BAS	SARC0420	1.437
	120 – 130	130-140	BAS	SARC0421	1.423
		141-150	BAS	SARC0422	1.486
		151-160	BAS	SARC0423	1.552
		161-170	BAS	SARC0424	1.619
		171-180	BAS	SARC0425	1.685
	131 – 140	181-190	BAS	SARC0426	1.755
		130-140	BAS	SARC0427	1.638
		141-150	BAS	SARC0428	1.706
		151-160	BAS	SARC0429	1.774
		161-170	BAS	SARC0430	1.844
		171-180	BAS	SARC0431	1.915
	181-190	BAS	SARC0432	1.987	

OPTIONEN
ARQ

Option	Code	€
Ablaufdeckel Arq Kromat zement Textur Farbe: Basic	OPSH0056	Incl
Waagerechtes Ausgangsventil Viega D50 Domoplex	OPSH0049	Incl
Senkrechtes Ausgangsventil Viega D50 Domoplex	OPSH0050	38
Sonderschnitte	OPSH0018	+ 10%



Preise ohne MwSt Sämtliche Zubehör- und Ergänzungsteile zum Artikel, die nicht zusammen mit dem Hauptartikel gekauft sind, werden als Ersatzteile oder Zubehör behandelt und gemäß Preisliste sowie Liefergebühr berechnet. Informationen zu Ersatz- und Zubehörteilen finden Sie ab Seite nr. 139. Für weitere Zubehörteile wenden Sie sich bitte an den Kundenservice.

TECHNISCHE DATEN

Rechteckig

UD mm

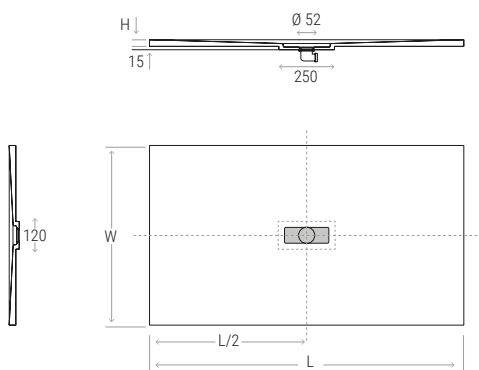

W Breite L Länge

H Höhe (30)

DRY FEET SYSTEM



System zur Verbesserung der Entwässerung der Duschwanne. Durch die Vergrößerung der Höhe der Flüssigkeitssäule und die Gestaltung der Abflussfläche, wird die Strömung und der Abfluss verbessert.

Dieses System erlaubt es, Lösungen mit eleganter Ästhetik zu erreichen, wie es bei der Arq-Serie mit ihrem flachen Abfluss der Fall ist.



← ARQ Vorinstallations- und Installationsblatt über QR

ZERTIFIZIERUNGEN UND INFORMATIONEN

EN 14527:2006+A1 2019 Duschwanne ARQ
EN 274:2002

Unique

Be your own designer



UNIQUE · Scene® · Weiß · Glatt

Höhe und Installation

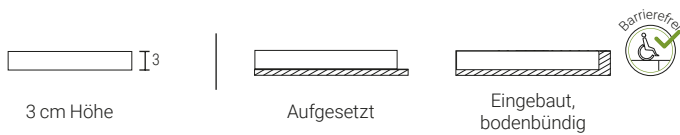

Formen und Abmessungen

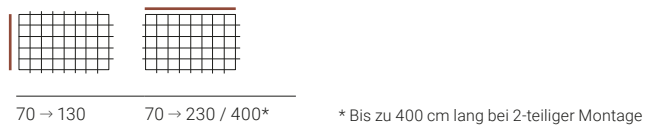

Materialien, Texturen und Farben

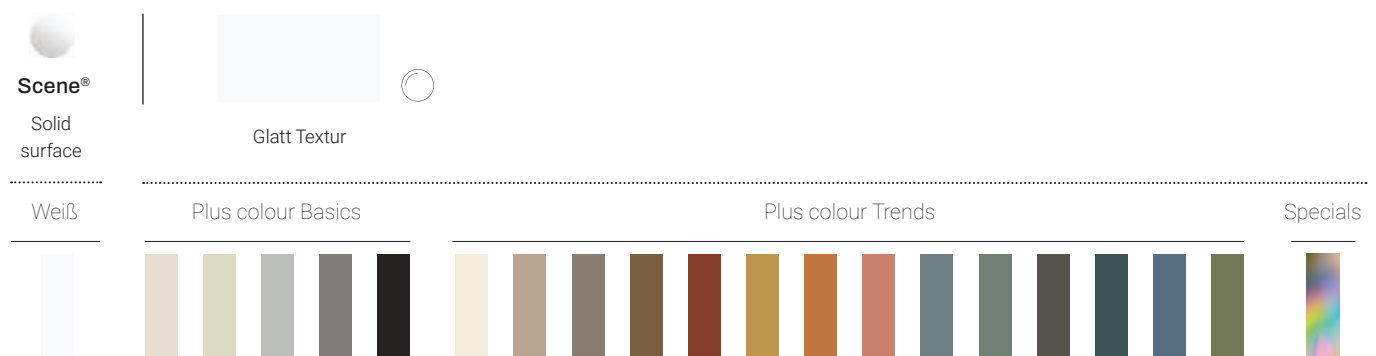

PREISLISTE



€

		70 - 80	71 - 80	76 - 80	81 - 90	91 - 100	101 - 110	111 - 120	121 - 130	131 - 140	141 - 150	151 - 160	161 - 170	171 - 180	181 - 190	191 - 200	201 - 210	211 - 220	221 - 230
70	Scene	1.684	-	-	1.768	1.853	1.937	2.020	2.104	2.188	2.312	2.439	2.564	2.690	2.814	2.942	3.066	3.193	3.319
71 - 75	Scene	-	1.793	-	1.877	1.960	2.045	2.129	2.212	2.296	2.423	2.547	2.674	2.798	2.926	3.050	3.176	3.301	3.428
76 - 80	Scene	-	-	1.886	1.970	2.054	2.137	2.221	2.305	2.388	2.514	2.640	2.765	2.891	3.016	3.144	3.268	3.394	3.519
81 - 90	Scene	-	-	-	2.120	2.204	2.289	2.372	2.456	2.540	2.664	2.791	2.916	3.042	3.166	3.294	3.418	3.545	3.669
91 - 100	Scene	-	-	-	-	2.388	2.472	2.556	2.640	2.724	2.849	2.975	3.100	3.226	3.352	3.477	3.604	3.729	3.854
101 - 110	Scene	-	-	-	-	-	2.802	2.886	2.970	3.054	3.180	3.306	3.431	3.557	3.682	3.808	3.934	4.059	4.185
111 - 120	Scene	-	-	-	-	-	-	3.271	3.355	3.439	3.565	3.691	3.816	3.943	4.068	4.193	4.320	4.445	4.571
121 - 130	Scene	-	-	-	-	-	-	-	3.796	3.880	4.005	4.131	4.256	4.383	4.507	4.635	4.759	4.885	5.010



Standard- (Basic oder Trends) und Specialfarben (RAL-oder NCS)
+10% Aufpreis

(Das Auftragen der Farbe beinhaltet standardmäßig eine rutschfeste Oberflächenbehandlung)

OPTIONEN

Oberflächenablauf

€

	Unique Rectangular Gitter 24 x 10,5 cm (Für Ablauf Ø90 cm)	Incl.		Unique Square Gitter 12,6 x 12,6 cm (Für Ablauf Ø90 cm)	Incl.
	Unique Coliso Gitter 35 x 7 cm (Für Ablauf L30 cm)	Incl.		Unique Circular Gitter Ø13,6cm (Für Ablauf Ø90 cm)	Incl.
	Point, Star und Radiance Gitter Ø12,9 cm (Für Ablauf Ø90 cm) Chrom, Basic-und Trend-Farben sowie Metallische Texturen	Incl.			

Randablauf

€

	Ablaufdeckel in gleicher Farbe und Textur wie die Duschwanne 30 x 12 cm (Für Ablauf Ø90 cm)	Incl.		Ablaufdeckel "Fine" in gleicher Farbe und Textur wie die Duschwanne 36 x 7 cm (Für Ablauf L30 cm)	Incl.
--	--	-------	--	--	-------

Eckablauf

€

	Ablaufdeckel in gleicher Farbe und Textur wie die Duschwanne 30 x 12 cm (Für Ablauf Ø90 cm)	Incl.		Ablaufdeckel "Luna" in gleicher Farbe und Textur wie die Duschwanne 23 x 14 cm (Für Ablauf Ø90 cm)	Incl.
--	--	-------	--	---	-------

Wandablauf

Anzahl der Abläufe

€

	Wandablauf für Duschrinne Exemple: Viega Advantix (art 736736) or Geberit Duofix (art 111.593.00.1)	No Incl.		1 Ablauf	Incl.
				2 Abläufe	279

Preise ohne MwSt Sämtliche Zubehör- und Ergänzungsstücke zum Artikel, die nicht zusammen mit dem Hauptartikel gekauft sind, werden als Ersatzteile oder Zubehör behandelt und gemäß Preisliste sowie Liefergebühr berechnet. Informationen zu Ersatz- und Zubehörteilen finden Sie ab Seite nr. 139. Für weitere Zubehörteile wenden Sie sich bitte an den Kundenservice.

Ventile

€



Waagrechtes Ausgangsventil Viega 90 Tempoplex
Nach Norm EN - 274

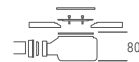

Incl.



Senkrecht montiertes Ausgangsventil Viega 90 Tempoplex
Nach Norm EN - 274

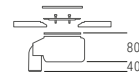

Incl.



Waagrechtes Ausgangsventil Viega 90 Tempoplex Extraflach

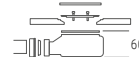

Incl.



Waagrechtes Ausgangsventil Viega 90 Tempoplex plus
Nach Norm EN - 274



Incl.



Horizontaler Auslass des linearen Abflusses 30
Nach Norm EN - 274

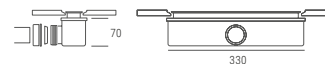

Incl.



Anti-Rutsch

Entspricht der technischen Bauordnung

€

Scene Glatt | C (DIN 51097) | PN24 (XP P05-011) Classe 3 (ENV 12633) · Optional
Anti Rutsch-Behandlung enthalten, für Wannen in Plus Color

152

Installation

Weitere Informationen zu Installation und Zubehör finden Sie ab Seite nr. 139.



Eimer Ultrabond ECO PU 2K
(Installation mit Zahnpachtel)

5kg
10kg



MAPEI Mapesil AC – 310 ml
Kartusche
(Verschiedene Farboptionen)

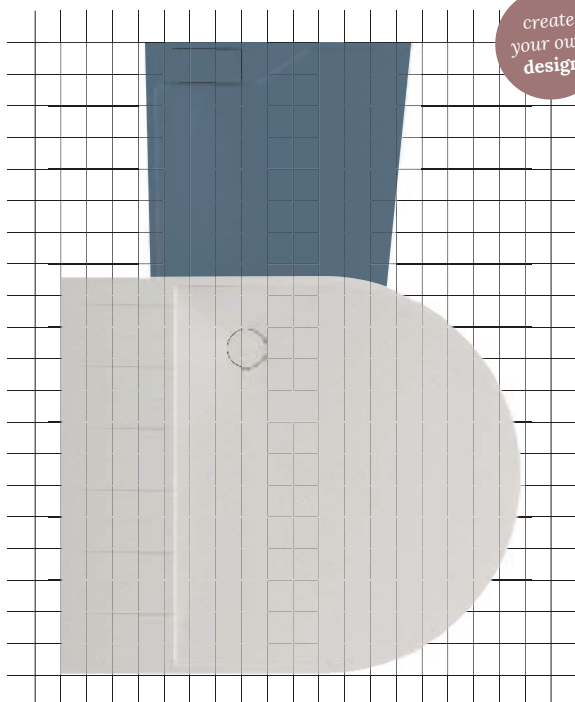

create
your own
design



Designbeispiele mit unterschiedlichen Formen, die an bestimmte Räume angepasst sind

PLUS COLOUR, MEHR ALS 2000 FARBEN FÜR DEN EINRICHTER

Die Plus Colour Option ermöglicht es dem Designer des Badezimmers, dem Geschmack und den Emotionen des Endverbrauchers so nahe wie möglich zu kommen. Unique bietet diese Möglichkeit der Farbgebung durch ein High-Tech-System mit Multilayern, die die Widerstandsfähigkeit des Materials selbst verstärken und erhöhen und stets eine absolut matte Oberfläche garantieren.

DIE LÖSUNG FÜR GROSSFORMATE

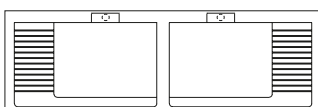

Um Duschwannen-Abmessungen in Längen von über 230 cm und bis zu 400 cm zu erzielen, können Sie einen Raum entwerfen, der auf zwei ineinandergreifende Duschwanneneinheiten basiert.

Preise ohne MwSt Sämtliche Zubehör- und Ergänzungsteile zum Artikel, die nicht zusammen mit dem Hauptartikel gekauft sind, werden als Ersatzteile oder Zubehör behandelt und gemäß Preisliste sowie Liefergebühr berechnet. Informationen zu Ersatz- und Zubehörteilen finden Sie ab Seite nr. 139. Für weitere Zubehörteile wenden Sie sich bitte an den Kundenservice.



Material	Breite	Länge	Farbe	Glatt	€		
Scene	70	70-80	BLA	SUNC0001	1.684		
		81-90	BLA	SUNC0002	1.768		
		91-100	BLA	SUNC0003	1.853		
		101-110	BLA	SUNC0004	1.937		
		111-120	BLA	SUNC0005	2.020		
		121-130	BLA	SUNC0006	2.104		
		131-140	BLA	SUNC0007	2.188		
		141-150	BLA	SUNC0008	2.312		
		151-160	BLA	SUNC0009	2.439		
		161-170	BLA	SUNC0010	2.564		
		171-180	BLA	SUNC0011	2.690		
		181-190	BLA	SUNC0012	2.814		
		191-200	BLA	SUNC0013	2.942		
		201-210	BLA	SUNC0014	3.066		
		211-220	BLA	SUNC0015	3.193		
		221-230	BLA	SUNC0016	3.319		
		71 – 75	71 – 75	71-80	BLA	SUNC0017	1.793
				81-90	BLA	SUNC0018	1.877
				91-100	BLA	SUNC0019	1.960
				101-110	BLA	SUNC0020	2.045
				111-120	BLA	SUNC0021	2.129
				121-130	BLA	SUNC0022	2.212
				131-140	BLA	SUNC0023	2.296
				141-150	BLA	SUNC0024	2.423
				151-160	BLA	SUNC0025	2.547
				161-170	BLA	SUNC0026	2.674
				171-180	BLA	SUNC0027	2.798
				181-190	BLA	SUNC0028	2.926
191-200	BLA			SUNC0029	3.050		
201-210	BLA			SUNC0030	3.176		
211-220	BLA			SUNC0031	3.301		
221-230	BLA			SUNC0032	3.428		
76 – 80	76 – 80			76-80	BLA	SUNC0033	1.886
				81-90	BLA	SUNC0034	1.970
				91-100	BLA	SUNC0035	2.054
				101-110	BLA	SUNC0036	2.137
				111-120	BLA	SUNC0037	2.221
				121-130	BLA	SUNC0038	2.305
				131-140	BLA	SUNC0039	2.388
				141-150	BLA	SUNC0040	2.514
				151-160	BLA	SUNC0041	2.640
				161-170	BLA	SUNC0042	2.765
				171-180	BLA	SUNC0043	2.891
				181-190	BLA	SUNC0044	3.016
		191-200	BLA	SUNC0045	3.144		
		201-210	BLA	SUNC0046	3.268		
		211-220	BLA	SUNC0047	3.394		
		221-230	BLA	SUNC0048	3.519		
		81 – 90	81 – 90	81-90	BLA	SUNC0049	2.120
				91-100	BLA	SUNC0050	2.204
				101-110	BLA	SUNC0051	2.289
				111-120	BLA	SUNC0052	2.372
				121-130	BLA	SUNC0053	2.456
				131-140	BLA	SUNC0054	2.540
				141-150	BLA	SUNC0055	2.664
				151-160	BLA	SUNC0056	2.791
				161-170	BLA	SUNC0057	2.916
				171-180	BLA	SUNC0058	3.042
				181-190	BLA	SUNC0059	3.166
				191-200	BLA	SUNC0060	3.294
201-210	BLA			SUNC0061	3.418		
211-220	BLA			SUNC0062	3.545		
221-230	BLA			SUNC0063	3.669		
91 – 100	91 – 100			91-100	BLA	SUNC0064	2.388
				101-110	BLA	SUNC0065	2.472
				111-120	BLA	SUNC0066	2.556
				121-130	BLA	SUNC0067	2.640
				131-140	BLA	SUNC0068	2.724
				141-150	BLA	SUNC0069	2.849
				151-160	BLA	SUNC0070	2.975
				161-170	BLA	SUNC0071	3.100
				171-180	BLA	SUNC0072	3.226
				181-190	BLA	SUNC0073	3.352
				191-200	BLA	SUNC0074	3.477
				201-210	BLA	SUNC0075	3.604
				211-220	BLA	SUNC0076	3.729
		221-230	BLA	SUNC0077	3.854		

Material	Breite	Länge	Farbe	Glatt	€				
Scene	101 – 110	101-110	BLA	SUNC0078	2.802				
		111-120	BLA	SUNC0079	2.886				
		121-130	BLA	SUNC0080	2.970				
		131-140	BLA	SUNC0081	3.054				
		141-150	BLA	SUNC0082	3.180				
		151-160	BLA	SUNC0083	3.306				
		161-170	BLA	SUNC0084	3.431				
		171-180	BLA	SUNC0085	3.557				
		181-190	BLA	SUNC0086	3.682				
		191-200	BLA	SUNC0087	3.808				
		201-210	BLA	SUNC0088	3.934				
		211-220	BLA	SUNC0089	4.059				
		221-230	BLA	SUNC0090	4.185				
		111 – 120	111 – 120	111-120	BLA	SUNC0091	3.271		
				121-130	BLA	SUNC0092	3.355		
				131-140	BLA	SUNC0093	3.439		
				141-150	BLA	SUNC0094	3.565		
				151-160	BLA	SUNC0095	3.691		
				161-170	BLA	SUNC0096	3.816		
				171-180	BLA	SUNC0097	3.943		
				181-190	BLA	SUNC0098	4.068		
				191-200	BLA	SUNC0099	4.193		
				201-210	BLA	SUNC0100	4.320		
				211-220	BLA	SUNC0101	4.445		
				221-230	BLA	SUNC0102	4.571		
				121 – 130	121 – 130	121-130	BLA	SUNC0103	3.796
						131-140	BLA	SUNC0104	3.880
						141-150	BLA	SUNC0105	4.005
	151-160					BLA	SUNC0106	4.131	
	161-170					BLA	SUNC0107	4.256	
	171-180					BLA	SUNC0108	4.383	
	181-190					BLA	SUNC0109	4.507	
	191-200					BLA	SUNC0110	4.635	
	201-210					BLA	SUNC0111	4.759	
	211-220					BLA	SUNC0112	4.885	
	221-230					BLA	SUNC0113	5.010	

UNIQUE Vorinstallations- und Installationsblatt über QR →

ZERTIFIZIERUNGEN UND INFORMATIONEN

EN 14527:2006+A1 2019 Duschwanne UNIQUE
EN 274:2002



Iconik

Inspired by architectural forms



ICONIK · Scene® · Weiß · Glatt

Höhe und Installation

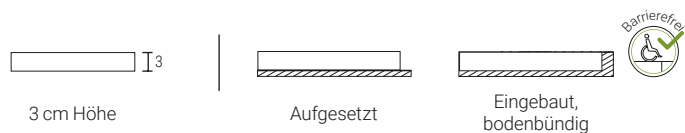

Formen und Abmessungen

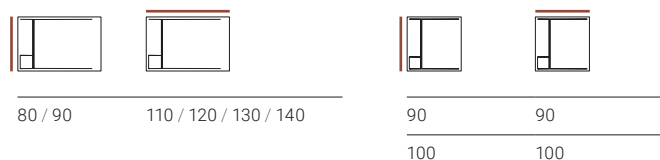

Materialien, Texturen und Farben

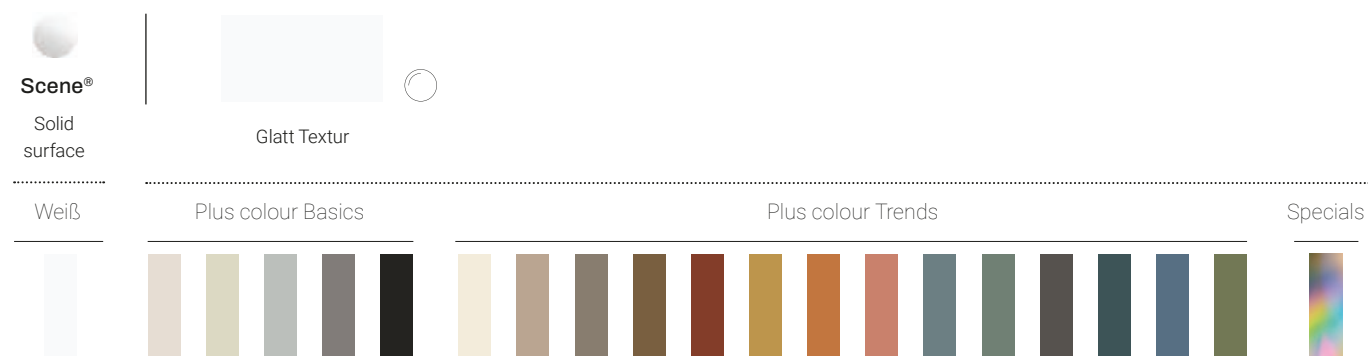

PREISLISTE

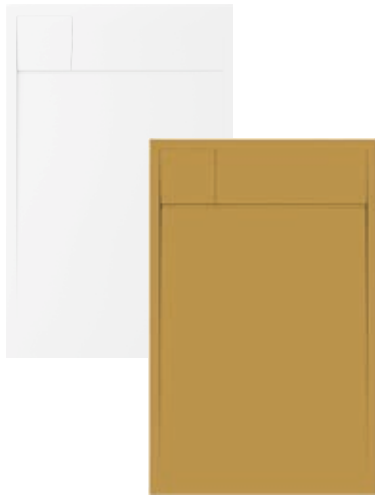

Iconik	Glatt							€
		90	100	110	120	130	140	
80	Scene	-	-	1.002	1.045	1.092	1.148	
90	Scene	-	-	1.074	1.125	1.173	1.226	
		90	100	110	120	120	140	
90	Scene	1.017	-	-	-	-	-	
100	Scene	-	1.152	-	-	-	-	



Standard- (Basic oder Trends) und
Specialfarben (RAL- oder NCS)
+15% Aufpreis

OPTIONEN

Ablaufdeckel



Ablaufdeckel Iconik
Farbe und Textur wie die Duschwanne

Incl.

Ventile



Waagerechtes Ausgangsventil Viega 90 Tempoplex
Nach Norm EN - 274



Incl.



Senkrechtes Ausgangsventil Viega 90 Tempoplex
Nach Norm EN - 274

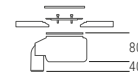

53



Waagerechtes Ausgangsventil Viega 90 Tempoplex Extraflach

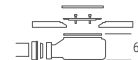

28



Waagerechtes Ausgangsventil Viega 90 Tempoplex plus
Nach Norm EN - 274

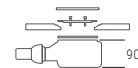

40



Anti-Rutsch

Entspricht der technischen Bauordnung

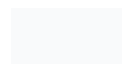

Scene Glatt | C (DIN 51097) | PN24 (XP P05-011) Classe 3 (ENV 12633) · Optional
Anti Rutsch-Behandlung enthalten, für Wannen in Plus Color

130

Installation

Weitere Informationen zu Installation und Zubehör finden Sie ab Seite nr. 139.



Eimer Ultrabond ECO PU 2K
(Installation mit Zahnpachtel)

5kg
10kg



MAPEI Mapesil AC – 310 ml
Kartusche
(Verschiedene Farboptionen)

Preise ohne MwSt Sämtliche Zubehör- und Ergänzungsteile zum Artikel, die nicht zusammen mit dem Hauptartikel gekauft sind, werden als Ersatzteile oder Zubehör behandelt und gemäß Preisliste sowie Liefergebühr berechnet. Informationen zu Ersatz- und Zubehörteilen finden Sie ab Seite nr. 139. Für weitere Zubehörteile wenden Sie sich bitte an den Kundenservice.



ICONIK

Material	Breite	Länge	Farbe	Glatt	€
	80	110	BLA	SICC0001	1.002
		120	BLA	SICC0002	1.045
		130	BLA	SICC0003	1.092
		140	BLA	SICC0004	1.148
	90	110	BLA	SICC0005	1.074
		120	BLA	SICC0006	1.125
		130	BLA	SICC0007	1.173
		140	BLA	SICC0008	1.226
90	90	BLA	SICC0009	1.017	
100	100	BLA	SICC0010	1.152	

**OPTIONEN
ICONIK**

Option	Code	€
Ablaufdeckel Iconik Scene Glatt Farbe: Weiß	OPSH0058	Incl
Waagerechtes Ausgangsventil Viega D90 Tempoplex	OPSH0014	Incl
Senkrechtes Ausgangsventil Viega D90 Tempoplex	OPSH0015	53
Waagerechtes Ausgangsventil Viega D90 Tempoplex extraflach	OPSH0016	28
Waagerechtes Ausgangsventil Viega D90 Tempoplex Plus	OPSH0017	40
Anti-Rutsch-Behandlung	OPSH0021	132
Plus colour Iconik	OPSH0073	15%

TECHNISCHE DATEN

Quadratisch

Rechteckig

UD mm

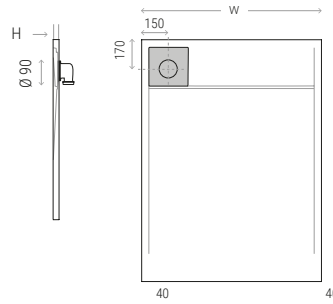
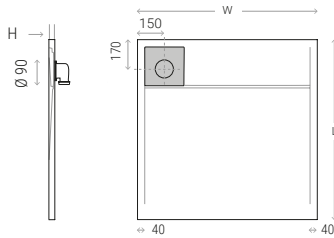

W Breite **L** Länge

H Höhe (30)



← ICONIK Vorinstallations- und Installationsblatt über QR

ZERTIFIZIERUNGEN UND INFORMATIONEN

EN 14527:2006+A1 2019 Duschwanne ICONIK
EN 274:2002

Preise ohne MwSt Sämtliche Zubehör- und Ergänzungsteile zum Artikel, die nicht zusammen mit dem Hauptartikel gekauft sind, werden als Ersatzteile oder Zubehör behandelt und gemäß Preisliste sowie Liefergebühr berechnet. Informationen zu Ersatz- und Zubehörteilen finden Sie ab Seite nr. 139. Für weitere Zubehörteile wenden Sie sich bitte an den Kundenservice.



Iconik tribute

In einer Welt, in der die Geschwindigkeit regiert, bringt uns das Handwerk dazu, innezuhalten, nachzudenken und zu schätzen, was wir in den Händen halten. Unsere mediterranen Wurzeln haben uns zu Iconik inspiriert, einer besonderen Kollektion, die an vier Handwerkskünste erinnert: Sitzmöbel, Korbflechterei, Töpferei und Näherei.

Wir wählen die natürlichen Rohstoffe aus, die uns inspiriert haben, und stellen mit manuellen Anwendungen Grafiken dar, die uns helfen, unsere Inspiration einzufangen, wobei wir der handwerklichen Arbeit den Vorrang geben, welche mit Hingabe und Sorgfalt in jedem Stück ausgeführt wird.

Für weitere Informationen und Preise kontaktieren Sie Bitte unseren Kundenservice

Wandpaneele



Wandpaneele · Scene® · Weiß · Glatt | LINE Y · Scene® · Weiß · Glatt

Formen und Abmessungen



70 → 120



80 → 240

Materialien, Texturen und Farben



Scene®
Solid
surface

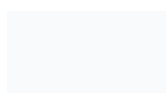

Glatt Textur



Schiefer Textur

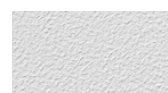

Microtex® Textur



Zement Textur



Weiß

Plus colour Basics

Plus colour Trends

Specials





PREISLISTE

Wandpaneele

Wandpaneele zum Kombinieren mit Scene® und Kromat®



			80 - 100	81 - 100	91 - 100	101 - 120	121 - 140	141 - 160	161 - 180	181 - 200	201 - 220	221 - 240
70 - 80			391	-	-	468	546	625	702	780	909	1.051
81 - 90			-	440	-	526	615	702	791	878	1.025	1.181
91 - 100			-	-	488	586	699	797	915	1.015	1.207	1.392
101 - 120			-	-	-	702	850	973	1.119	1.241	1.474	1.698

 Special / Sonderfarben (RAL-oder NCS) + 25% Aufpreis

Die unterschiedlichen Texturen können zu Unterschieden in der Farbwahrnehmung führen. Deshalb empfehlen wir, die Wand-Paneele gleichzeitig mit der dazugehörigen Duschwanne anzufordern, um eine bessere Farbkontrolle zu gewährleisten, insbesondere wenn die gewünschten Trend Farben, NCS oder RAL sind.

OPTIONEN

Panel box

Bestellungen von Wandpaneelen in einer der folgenden Konfigurationen können von Sonderrabatten profitieren.

€

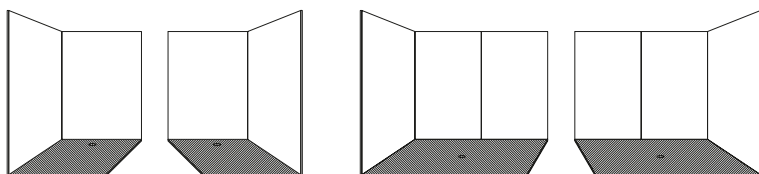

Panel Box 2W

Satz Paneele zum Abdecken von Duschwannen zwischen zwei Wänden in voller oder halber Höhe.

- 15 %
auf den
Preis der
Wandpaneele

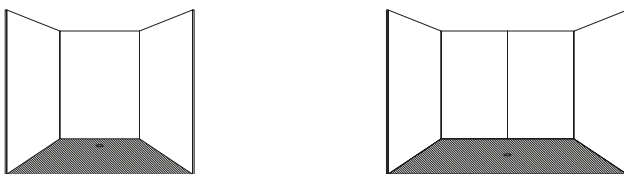

Panel Box 3W

Satz Paneele zum Abdecken von Duschwannen zwischen drei Wänden in voller Höhe oder halber Höhe

- 15 %
auf den
Preis der
Wandpaneele

Zuschnitt



Maßgeschneidert in cm, innerhalb vorgegebener Grenzen

Incl.



Sonderschnitte

· Das fertige Produkt sollte durch eine technische Zeichnung bestätigt werden

+ 10 %

Installation

Weitere Informationen zu Installation und Zubehör finden Sie ab Seite nr. 139.



MAPEI Ultrabond MS Rapid - 300 ml Kartusche (Schnüren)



Eimer Ultrabond ECO PU 2K (Installation mit Zahnpachtel)

5kg
10kg



MAPEI Mapesil AC – 310 ml Kartusche (Verschiedene Farboptionen)

Preise ohne MwSt Sämtliche Zubehör- und Ergänzungsteile zum Artikel, die nicht zusammen mit dem Hauptartikel gekauft sind, werden als Ersatzteile oder Zubehör behandelt und gemäß Preisliste sowie Liefergebühr berechnet. Informationen zu Ersatz- und Zubehörteilen finden Sie ab Seite nr. 139. Für weitere Zubehörteile wenden Sie sich bitte an den Kundenservice.

PROFILE

Leistenprofil aus Aluminium



Leistenprofil aus Aluminium, Glänzend, 10 mm
Länge 2,6 m

€

38



Leistenprofil aus Aluminium, gebürstet, 10 mm
Länge 2,6 m

€

38

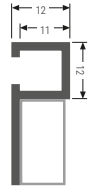

Abschlussprofil aus Aluminium



Abschlussprofil aus Aluminium, glänzend, 10 mm
Länge 2,6 m

€

32



Abschlussprofil aus Aluminium, gebürstet, 10 mm
Länge 2,6 m

€

32



T-Profil aus Aluminium, Glänzend



T-Profil aus Aluminium, glänzend, 10 mm
Länge 2,5 m

€

30



T-Profil aus Aluminium, gebürstet, 10 mm
Länge 2,5 m

€

30

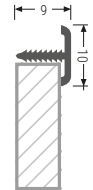

WANDPANEELE

Material	Breite	Länge	Farbe	Glatt	Schiefer	Microtex	Zement	€
Scene	70 - 80	80-100	BLA	PPAC0001	PPAC0032	-	-	-
			BAS	PPAC0590	PPAC0683	PPAC0869	PPAC0776	391
			TRE	PPAC0621	PPAC0714	PPAC0900	PPAC0807	391
			SPE	PPAC0652	PPAC0745	PPAC0931	PPAC0838	489
		101-120	BLA	PPAC0002	PPAC0033	-	-	-
			BAS	PPAC0591	PPAC0684	PPAC0870	PPAC0777	468
			TRE	PPAC0622	PPAC0715	PPAC0901	PPAC0808	468
			SPE	PPAC0653	PPAC0746	PPAC0932	PPAC0839	585
		121-140	BLA	PPAC0003	PPAC0034	-	-	-
			BAS	PPAC0592	PPAC0685	PPAC0871	PPAC0778	546
			TRE	PPAC0623	PPAC0716	PPAC0902	PPAC0809	546
			SPE	PPAC0654	PPAC0747	PPAC0933	PPAC0840	683
		141-160	BLA	PPAC0004	PPAC0035	-	-	-
			BAS	PPAC0593	PPAC0686	PPAC0872	PPAC0779	625
			TRE	PPAC0624	PPAC0717	PPAC0903	PPAC0810	625
			SPE	PPAC0655	PPAC0748	PPAC0934	PPAC0841	781
		161-180	BLA	PPAC0005	PPAC0036	-	-	-
			BAS	PPAC0594	PPAC0687	PPAC0873	PPAC0780	702
			TRE	PPAC0625	PPAC0718	PPAC0904	PPAC0811	702
			SPE	PPAC0656	PPAC0749	PPAC0935	PPAC0842	878
		181-200	BLA	PPAC0006	PPAC0037	-	-	-
			BAS	PPAC0595	PPAC0688	PPAC0874	PPAC0781	780
			TRE	PPAC0626	PPAC0719	PPAC0905	PPAC0812	780
			SPE	PPAC0657	PPAC0750	PPAC0936	PPAC0843	975
201-220	BLA	PPAC0007	PPAC0038	-	-	-		
	BAS	PPAC0596	PPAC0689	PPAC0875	PPAC0782	909		
	TRE	PPAC0627	PPAC0720	PPAC0906	PPAC0813	909		
	SPE	PPAC0658	PPAC0751	PPAC0937	PPAC0844	1.136		
221-240	BLA	PPAC0008	PPAC0039	-	-	-		
	BAS	PPAC0597	PPAC0690	PPAC0876	PPAC0783	1.051		
	TRE	PPAC0628	PPAC0721	PPAC0907	PPAC0814	1.051		
	SPE	PPAC0659	PPAC0752	PPAC0938	PPAC0845	1.314		

Material	Breite	Länge	Farbe	Glatt	Schiefer	Microtex	Zement	€
Scene	81 - 90	81-100	BLA	PPAC0009	PPAC0040	-	-	-
			BAS	PPAC0598	PPAC0691	PPAC0877	PPAC0784	440
			TRE	PPAC0629	PPAC0722	PPAC0908	PPAC0815	440
			SPE	PPAC0660	PPAC0753	PPAC0939	PPAC0846	550
		101-120	BLA	PPAC0010	PPAC0041	-	-	-
			BAS	PPAC0599	PPAC0692	PPAC0878	PPAC0785	526
			TRE	PPAC0630	PPAC0723	PPAC0909	PPAC0816	526
			SPE	PPAC0661	PPAC0754	PPAC0940	PPAC0847	658
		121-140	BLA	PPAC0011	PPAC0042	-	-	-
			BAS	PPAC0600	PPAC0693	PPAC0879	PPAC0786	615
			TRE	PPAC0631	PPAC0724	PPAC0910	PPAC0817	615
			SPE	PPAC0662	PPAC0755	PPAC0941	PPAC0848	769
		141-160	BLA	PPAC0012	PPAC0043	-	-	-
			BAS	PPAC0601	PPAC0694	PPAC0880	PPAC0787	702
			TRE	PPAC0632	PPAC0725	PPAC0911	PPAC0818	702
			SPE	PPAC0663	PPAC0756	PPAC0942	PPAC0849	878
		161-180	BLA	PPAC0013	PPAC0044	-	-	-
			BAS	PPAC0602	PPAC0695	PPAC0881	PPAC0788	791
			TRE	PPAC0633	PPAC0726	PPAC0912	PPAC0819	791
			SPE	PPAC0664	PPAC0757	PPAC0943	PPAC0850	989
		181-200	BLA	PPAC0014	PPAC0045	-	-	-
			BAS	PPAC0603	PPAC0696	PPAC0882	PPAC0789	878
			TRE	PPAC0634	PPAC0727	PPAC0913	PPAC0820	878
			SPE	PPAC0665	PPAC0758	PPAC0944	PPAC0851	1.098
201-220	BLA	PPAC0015	PPAC0046	-	-	-		
	BAS	PPAC0604	PPAC0697	PPAC0883	PPAC0790	1.025		
	TRE	PPAC0635	PPAC0728	PPAC0914	PPAC0821	1.025		
	SPE	PPAC0666	PPAC0759	PPAC0945	PPAC0852	1.281		
221-240	BLA	PPAC0016	PPAC0047	-	-	-		
	BAS	PPAC0605	PPAC0698	PPAC0884	PPAC0791	1.181		
	TRE	PPAC0636	PPAC0729	PPAC0915	PPAC0822	1.181		
	SPE	PPAC0667	PPAC0760	PPAC0946	PPAC0853	1.476		

Preise ohne MwSt. Sämtliche Zubehör- und Ergänzungsteile zum Artikel, die nicht zusammen mit dem Hauptartikel gekauft sind, werden als Ersatzteile oder Zubehör behandelt und gemäß Preisliste sowie Liefergebühr berechnet. Informationen zu Ersatz- und Zubehörteilen finden Sie ab Seite nr. 139. Für weitere Zubehörteile wenden Sie sich bitte an den Kundenservice.

Material	Breite	Länge	Farbe	Glatt	Schiefer	Microtex	Zement	€
Scene	91 - 100	91-100	BLA	PPAC0017	PPAC0048	PPAC0575	PPAC0544	-
			BAS	PPAC0606	PPAC0699	PPAC0885	PPAC0792	488
			TRE	PPAC0637	PPAC0730	PPAC0916	PPAC0823	488
			SPE	PPAC0668	PPAC0761	PPAC0947	PPAC0854	610
		101-120	BLA	PPAC0018	PPAC0049	PPAC0576	PPAC0545	-
			BAS	PPAC0607	PPAC0700	PPAC0886	PPAC0793	586
			TRE	PPAC0638	PPAC0731	PPAC0917	PPAC0824	586
			SPE	PPAC0669	PPAC0762	PPAC0948	PPAC0855	733
		121-140	BLA	PPAC0019	PPAC0050	PPAC0577	PPAC0546	-
			BAS	PPAC0608	PPAC0701	PPAC0887	PPAC0794	699
			TRE	PPAC0639	PPAC0732	PPAC0918	PPAC0825	699
			SPE	PPAC0670	PPAC0763	PPAC0949	PPAC0856	874
		141-160	BLA	PPAC0020	PPAC0051	PPAC0578	PPAC0547	-
			BAS	PPAC0609	PPAC0702	PPAC0888	PPAC0795	797
			TRE	PPAC0640	PPAC0733	PPAC0919	PPAC0826	797
			SPE	PPAC0671	PPAC0764	PPAC0950	PPAC0857	996
		161-180	BLA	PPAC0021	PPAC0052	PPAC0579	PPAC0548	-
			BAS	PPAC0610	PPAC0703	PPAC0889	PPAC0796	915
			TRE	PPAC0641	PPAC0734	PPAC0920	PPAC0827	915
			SPE	PPAC0672	PPAC0765	PPAC0951	PPAC0858	1.144
		181-200	BLA	PPAC0022	PPAC0053	PPAC0580	PPAC0549	-
			BAS	PPAC0611	PPAC0704	PPAC0890	PPAC0797	1.015
			TRE	PPAC0642	PPAC0735	PPAC0921	PPAC0828	1.015
			SPE	PPAC0673	PPAC0766	PPAC0952	PPAC0859	1.269
		201-220	BLA	PPAC0023	PPAC0054	PPAC0581	PPAC0550	-
			BAS	PPAC0612	PPAC0705	PPAC0891	PPAC0798	1.207
			TRE	PPAC0643	PPAC0736	PPAC0922	PPAC0829	1.207
			SPE	PPAC0674	PPAC0767	PPAC0953	PPAC0860	1.509
		221-240	BLA	PPAC0024	PPAC0055	PPAC0582	PPAC0551	-
			BAS	PPAC0613	PPAC0706	PPAC0892	PPAC0799	1.392
			TRE	PPAC0644	PPAC0737	PPAC0923	PPAC0830	1.392
			SPE	PPAC0675	PPAC0768	PPAC0954	PPAC0861	1.740

Material	Breite	Länge	Farbe	Glatt	Schiefer	Microtex	Zement	€
	101 - 120	101-120	BLA	PPAC0025	PPAC0056	-	-	-
			BAS	PPAC0614	PPAC0707	PPAC0893	PPAC0800	702
			TRE	PPAC0645	PPAC0738	PPAC0924	PPAC0831	702
			SPE	PPAC0676	PPAC0769	PPAC0955	PPAC0862	878
		121-140	BLA	PPAC0026	PPAC0057	-	-	-
			BAS	PPAC0615	PPAC0708	PPAC0894	PPAC0801	850
			TRE	PPAC0646	PPAC0739	PPAC0925	PPAC0832	850
			SPE	PPAC0677	PPAC0770	PPAC0956	PPAC0863	1.063
		141-160	BLA	PPAC0027	PPAC0058	-	-	-
			BAS	PPAC0616	PPAC0709	PPAC0895	PPAC0802	973
			TRE	PPAC0647	PPAC0740	PPAC0926	PPAC0833	973
			SPE	PPAC0678	PPAC0771	PPAC0957	PPAC0864	1.216
		161-180	BLA	PPAC0028	PPAC0059	-	-	-
			BAS	PPAC0617	PPAC0710	PPAC0896	PPAC0803	1.119
			TRE	PPAC0648	PPAC0741	PPAC0927	PPAC0834	1.119
			SPE	PPAC0679	PPAC0772	PPAC0958	PPAC0865	1.399
		181-200	BLA	PPAC0029	PPAC0060	-	-	-
			BAS	PPAC0618	PPAC0711	PPAC0897	PPAC0804	1.241
			TRE	PPAC0649	PPAC0742	PPAC0928	PPAC0835	1.241
			SPE	PPAC0680	PPAC0773	PPAC0959	PPAC0866	1.551
		201-220	BLA	PPAC0030	PPAC0061	-	-	-
			BAS	PPAC0619	PPAC0712	PPAC0898	PPAC0805	1.474
			TRE	PPAC0650	PPAC0743	PPAC0929	PPAC0836	1.474
			SPE	PPAC0681	PPAC0774	PPAC0960	PPAC0867	1.843
		221-240	BLA	PPAC0031	PPAC0062	-	-	-
			BAS	PPAC0620	PPAC0713	PPAC0899	PPAC0806	1.698
			TRE	PPAC0651	PPAC0744	PPAC0930	PPAC0837	1.698
			SPE	PPAC0682	PPAC0775	PPAC0961	PPAC0868	2.123

**OPTIONEN
PANNEAUX**

Option	Code	€
Sonderschnitte	OPSH0018	+ 10%
Nische 60 für Paneele	OPSH0059	1.068
Nische 90 für Paneele	OPSH0060	1.387
Nische 140 für Paneele	OPSH0061	2.021
Armaturensockel für paneele	OPSH0062	584
Vorlochung für Armaturen	OPSH0063	80



← Vorinstallations- und
Installationsblatt über QR

60 CM EINBAUNISCHEN FÜR WANDPANEELE

 **60 cm** €
 8 cm Scene 1.068

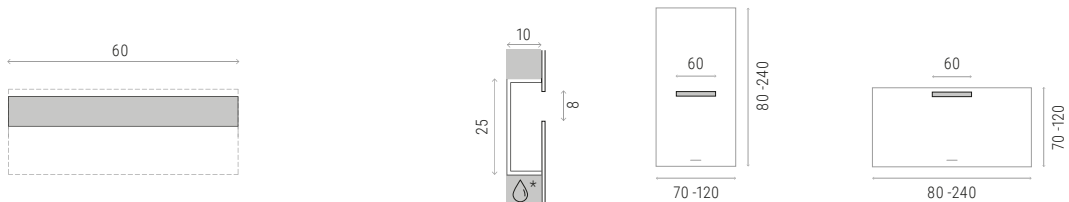

90 CM EINBAUNISCHEN FÜR WANDPANEELE

 **90 cm** €
 8 cm Scene 1.387

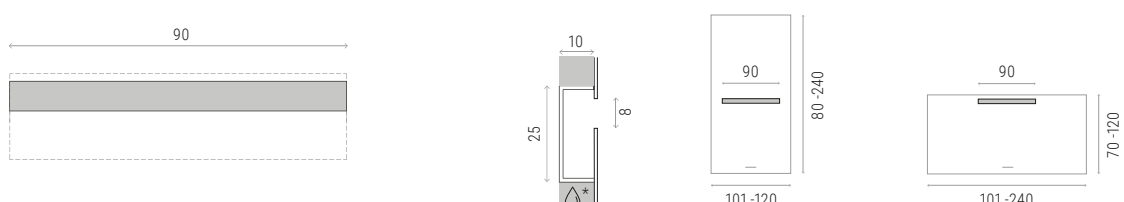

140 CM EINBAUNISCHEN FÜR WANDPANEELE

 **140 cm** €
 8 cm Scene 2.021

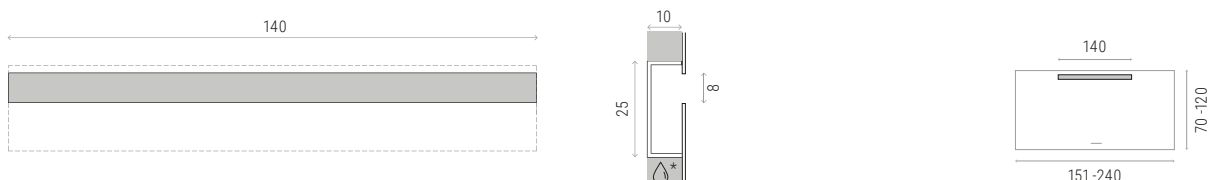

 *Die Paneele mit Eingebaute Nischen sind mit einem Ablauf an der Duschwanne im unteren Teil des Paneels versehen.

ARMATURENSOCKEL

 **35 cm** €
 8 cm Scene 584

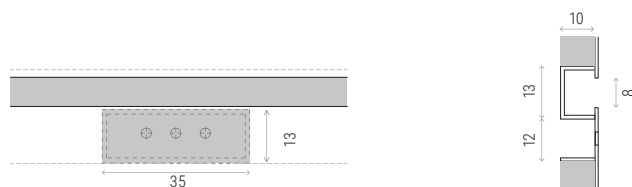

Vorlochung für Armaturen €
 80

Dieser Vorgang umfasst das Bohren von Löchern für die Montage des Ventils gemäß den technischen Informationen, die der Kunde bei seiner Bestellung angegeben hat.











Nischen, Regale und verschiedene Teile

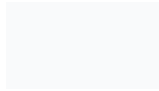

Armaturensockel · Scene® · Lake · Glatt

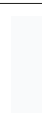
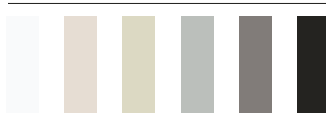
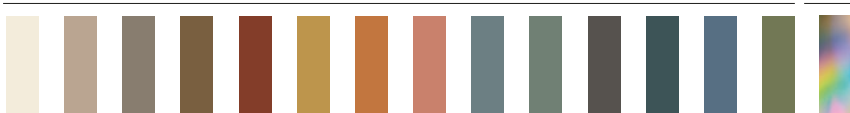
Materialien, Texturen und Farben

 Scene® Solid surface	 Kromat® Advanced Composite	 Glatt Textur	 Schiefer Textur	 Microtex® Textur	 Zement Textur
Weiß	Standard Basics	Standard Trends			Specials
					

PREISLISTE

AUFHÄNGE- UND EINBAUNISCHEN

Scene®  Glatt

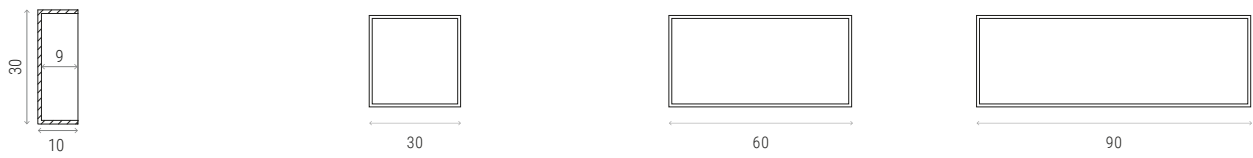

Standard Einbaunischen

		30 cm	60 cm	90 cm	
30	Scene	488	566	655	€



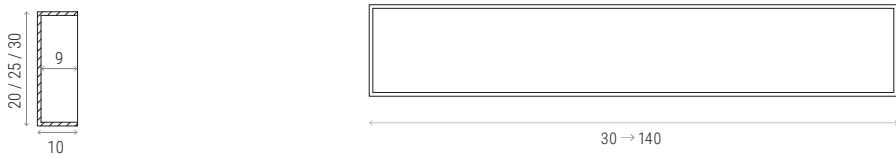

Maßgeschnittene Einbaunischen

		30 → 140			
		30 - 60	61 - 90	91 - 120	121 - 140
20	Scene	679	786	904	1.032
25	Scene	679	786	904	1.032
30	Scene	679	786	904	1.032

Maßgeschnittene Nischenregale zum aufhängen

		30 → 140			
		30 - 60	61 - 90	91 - 120	121 - 140
20	Scene	760	880	1.011	1.156
25	Scene	760	880	1.011	1.156
30	Scene	760	880	1.011	1.156

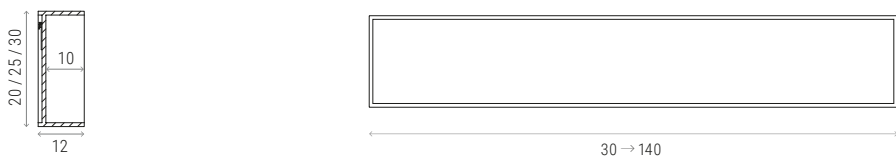
OPTIONEN

Volle Farbe für Nischen

	Standard Farben (Basics o Trends)	155
	Special Farben (RAL o NCS)	235

Preise ohne MwSt Sämtliche Zubehör- und Ergänzungsteile zum Artikel, die nicht zusammen mit dem Hauptartikel gekauft sind, werden als Ersatzteile oder Zubehör behandelt und gemäß Preisliste sowie Liefergebühr berechnet. Informationen zu Ersatz- und Zubehörteilen finden Sie ab Seite nr. 139. Für weitere Zubehörteile wenden Sie sich bitte an den Kundenservice.

PREISLISTE

AUFHÄNGEREGALE UND ARMATURENSOCKEL

Scene®



· Befestigungen und Halterungen enthalten.
· Für andere spezielle Situationen wenden Sie sich an unsere Kundendienstabteilung.
· Vorderansicht der Produkte

Armaturensockel V1 70 - 110

		70 - 110	€
20	Scene	1.077	

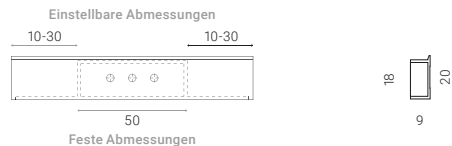

Armaturensockel V2 110 - 210

		110 - 140	141 - 170	171 - 210	€
20	Scene	1.332	1.721	1.888	

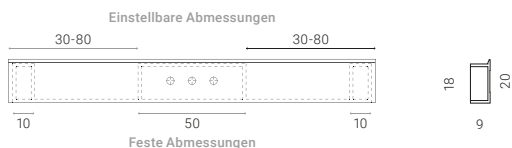

Armaturensockel V3 DX 130 - 210

		130 - 170	171 - 210	€
20	Scene	1.610	1.888	

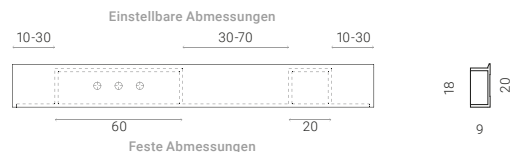

Armaturensockel V4 SX 130 - 210

		130 - 170	171 - 210	€
20	Scene	1.610	1.888	

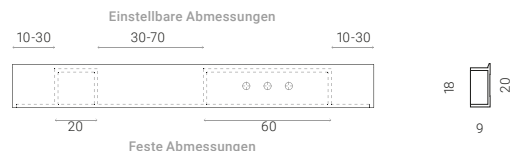

OPTIONEN

Zuschnitt



Maßgeschneidert in cm, innerhalb vorgegebener Grenzen

Incl. €

Vorlochung für Armaturen



Dieser Vorgang umfasst das Bohren von Löchern für die Montage der Armatur
* Für andere spezielle Situationen wenden Sie sich an unsere Kundendienstabteilung.
* Dieser Vorgang umfasst das Bohren von Löchern für die Montage des Ventils gemäß den technischen Informationen, die der Kunde bei seiner Bestellung angegeben hat.

80 €

Zentraler Farbstreifen



Standard Farben (Basics & Trends)

205 €

Special Farben (RAL o NCS)

276 €

* Die beiden Farboptionen sollten sich im dafür vorgesehenen Bereich des Regals befinden.

Volle Farbe



Standard Farben (Basics & Trends)

365 €

Special Farben (RAL o NCS)

485 €

Preise ohne MwSt Sämtliche Zubehör- und Ergänzungsteile zum Artikel, die nicht zusammen mit dem Hauptartikel gekauft sind, werden als Ersatzteile oder Zubehör behandelt und gemäß Preisliste sowie Liefergebühr berechnet. Informationen zu Ersatz- und Zubehörteilen finden Sie ab Seite nr. 139. Für weitere Zubehörteile wenden Sie sich bitte an den Kundenservice.



Armaturensockel · Scene® · Metropoli · Glatt

MASSGESCHNITTENE EINBAUNISCHEN

Material	Breite	Länge	Farbe	Glatt	€
Scene	10	30	BLA	STOC0012	488
		60	BLA	STOC0013	566
		90	BLA	STOC0014	655
	20	30-60	BLA	STOC0015	679
		61-90	BLA	STOC0016	786
		91-120	BLA	STOC0017	904
		121-140	BLA	STOC0018	1.032
	25	30-60	BLA	STOC0019	679
		61-90	BLA	STOC0020	786
		91-120	BLA	STOC0021	904
		121-140	BLA	STOC0022	1.032
	30	30-60	BLA	STOC0023	679
		61-90	BLA	STOC0024	786
		91-120	BLA	STOC0025	904
		121-140	BLA	STOC0026	1.032
	20	30-60	BLA	STOC0027	760
		61-90	BLA	STOC0028	880
		91-120	BLA	STOC0029	1.011
		121-140	BLA	STOC0030	1.156
	25	30-60	BLA	STOC0031	760
		61-90	BLA	STOC0032	880
		91-120	BLA	STOC0033	1.011
		121-140	BLA	STOC0034	1.156
	30	30-60	BLA	STOC0035	760
		61-90	BLA	STOC0036	880
		91-120	BLA	STOC0037	1.011
		121-140	BLA	STOC0038	1.156

REGALE UND ARMATURENSOCKEL

Material	Modelle	Breite	Länge	Farbe	Glatt	€
Scene	V1	9	70-110	BAS	STOC0001	1.037
			110-140	TRE	STOC0002	1.282
	V2		141-170	SPE	STOC0003	1.656
			171-210	BAS	STOC0004	1.949
	V3 DX		130-170	TRE	STOC0005	1.656
			171-210	SPE	STOC0006	1.945
	V4 SX		130-170	BAS	STOC0007	1.656
			171-210	TRE	STOC0008	1.945

OPTIONEN NISCHEN UND ARMATURENSOCKEL

Option	Code	€
Farbstreifen für Hängeregale Farbe: Basic	OPSH0067	205
Farbstreifen für Hängeregale Farbe: Trend	OPSH0068	205
Farbstreifen für Hängeregale Farbe: Special	OPSH0069	276
Volle Farbe für Hängeregale, Farbe: Basic	OPSH0070	365
Volle Farbe für Hängeregale, Farbe: Trend	OPSH0071	365
Volle Farbe für Hängeregale, Farbe: Special	OPSH0072	485
Vorlochung für Armaturen	OPSH0063	80
Volle Farbe für Einbaunische, Farbe: Basic	OPSH0074	155
Volle Farbe für Einbaunische, Farbe: Trend	OPSH0075	155
Volle Farbe für Einbaunische, Farbe: Special	OPSH0076	235

Preise ohne MwSt. Sämtliche Zubehör- und Ergänzungsstücke zum Artikel, die nicht zusammen mit dem Hauptartikel gekauft sind, werden als Ersatzteile oder Zubehör behandelt und gemäß Preisliste sowie Liefergebühr berechnet. Informationen zu Ersatz- und Zubehörteilen finden Sie ab Seite nr. 139. Für weitere Zubehörteile wenden Sie sich bitte an den Kundenservice.

PREISLISTE VERSCHIEDENE TEILE

Sockelleisten, Einzelteile
und weiteres (10 mm)

		Scene®	Glatt	Schiefer	Kromat®	Glatt	Schiefer	Zement	Microtex®			
	20 - 41											
	42 - 61											
5 - 10	Kromat	100	117	133	163	195	228	258	349
	Scene	117	134	153	190	226	263	298	401
11 - 15	Kromat	133	149	163	195	212	242	274	366
	Scene	153	171	190	226	244	280	316	424

		Scene®	Glatt	Schiefer	Kromat®	Glatt	Schiefer	Zement	Microtex®			
	20 - 41											
	42 - 61											
16 - 30	Kromat	158	190	222	256	290	324	356	467	507	548	588
	Scene	171	208	244	280	316	353	389	511	555	598	641
31 - 45	Kromat	193	210	262	316	370	424	476	635	702	764	828
	Scene	211	229	288	346	403	462	520	694	764	834	904
46 - 60	Kromat	210	262	316	424	496	529	584	764	891	956	1.020
	Scene	229	288	346	462	520	578	637	834	973	1.043	1.114

Duschwannen-Verlängerung

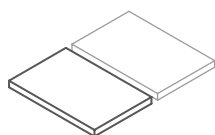

Plus Colour Basic, Trends, RAL und
NCS +25% des Preises

		Scene®	Glatt	Schiefer	Kromat®	Glatt	Schiefer	Zement	Microtex®
Verfügbarkeit von Oberflächen	70								
	80								
2,5 h	20	Kromat	258	296	335	374	412		
	Scene	318	364	411	458	506			
40	Kromat	303	366	428	490	552			
	Scene	374	449	524	601	677			
3 h	70	Kromat	446	472	494	516	588		
	Scene	549	592	614	637	724			
100	Kromat	516	650	688	727	801			
	Scene	637	798	845	891	985			
3,5 h	20	Kromat	285	326	369	411	453		
	Scene	349	400	453	505	557			
40	Kromat	335	404	471	537	606			
	Scene	410	495	578	661	744			
4 h	70	Kromat	491	519	542	569	648		
	Scene	602	651	685	698	795			
100	Kromat	569	715	758	799	881			
	Scene	698	880	930	980	1.082			

Zusätzliche Ränder

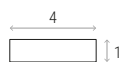
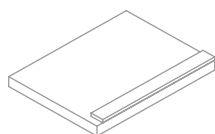

		Scene®	Glatt	Schiefer	Kromat®	Glatt	€
	60 - 100						
	101 - 140						
4	Kromat	142	198	241			
	Scene	170	227	254			

Eingangsrampe

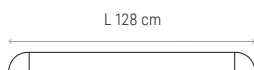

128 x 14 x 3h
14 cm

273

Preise ohne MwSt Sämtliche Zubehör- und Ergänzungsteile zum Artikel, die nicht zusammen mit dem Hauptartikel gekauft sind, werden als Ersatzteile oder Zubehör behandelt und gemäß Preisliste sowie Liefergebühr berechnet. Informationen zu Ersatz- und Zubehörteilen finden Sie ab Seite nr. 139. Für weitere Zubehörteile wenden Sie sich bitte an den Kundenservice.



VERSCHIEDENE TEILE KROMAT

Material	Breite	Länge	Farbe	Glatt	Schiefer	Zement	Microtex	€	
Kromat	5 - 10	20-41	BAS	VCOC0001	VCOC0017	VCOC0066	VCOC0115	100	
			TRE	VCOC0164	VCOC0180	VCOC0229	VCOC0278	100	
			SPE	VCOC0327	VCOC0343	VCOC0392	VCOC0441	125	
		42-61	BAS	VCOC0002	VCOC0018	VCOC0067	VCOC0116	117	
			TRE	VCOC0165	VCOC0181	VCOC0230	VCOC0279	117	
			SPE	VCOC0328	VCOC0344	VCOC0393	VCOC0442	145	
		62-81	BAS	VCOC0003	VCOC0019	VCOC0068	VCOC0117	133	
			TRE	VCOC0166	VCOC0182	VCOC0231	VCOC0280	133	
			SPE	VCOC0329	VCOC0345	VCOC0394	VCOC0443	165	
		82-101	BAS	VCOC0004	VCOC0020	VCOC0069	VCOC0118	163	
			TRE	VCOC0167	VCOC0183	VCOC0232	VCOC0281	163	
			SPE	VCOC0330	VCOC0346	VCOC0395	VCOC0444	204	
		102-121	BAS	VCOC0005	VCOC0021	VCOC0070	VCOC0119	195	
			TRE	VCOC0168	VCOC0184	VCOC0233	VCOC0282	195	
			SPE	VCOC0331	VCOC0347	VCOC0396	VCOC0445	244	
		122-141	BAS	VCOC0006	VCOC0022	VCOC0071	VCOC0120	228	
			TRE	VCOC0169	VCOC0185	VCOC0234	VCOC0283	228	
			SPE	VCOC0332	VCOC0348	VCOC0397	VCOC0446	283	
		142-161	BAS	VCOC0007	VCOC0023	VCOC0072	VCOC0121	258	
			TRE	VCOC0170	VCOC0186	VCOC0235	VCOC0284	258	
			SPE	VCOC0333	VCOC0349	VCOC0398	VCOC0447	322	
		162-181	BAS	VCOC0008	VCOC0024	VCOC0073	VCOC0122	349	
			TRE	VCOC0171	VCOC0187	VCOC0236	VCOC0285	349	
			SPE	VCOC0334	VCOC0350	VCOC0399	VCOC0448	435	
		11 - 15	20-41	BAS	VCOC0009	VCOC0025	VCOC0074	VCOC0123	133
				TRE	VCOC0172	VCOC0188	VCOC0237	VCOC0286	133
				SPE	VCOC0335	VCOC0351	VCOC0400	VCOC0449	165
			42-61	BAS	VCOC0010	VCOC0026	VCOC0075	VCOC0124	149
				TRE	VCOC0173	VCOC0189	VCOC0238	VCOC0287	149
				SPE	VCOC0336	VCOC0352	VCOC0401	VCOC0450	185
	62-81		BAS	VCOC0011	VCOC0027	VCOC0076	VCOC0125	163	
			TRE	VCOC0174	VCOC0190	VCOC0239	VCOC0288	163	
			SPE	VCOC0337	VCOC0353	VCOC0402	VCOC0451	204	
	82-101		BAS	VCOC0012	VCOC0028	VCOC0077	VCOC0126	195	
			TRE	VCOC0175	VCOC0191	VCOC0240	VCOC0289	195	
			SPE	VCOC0338	VCOC0354	VCOC0403	VCOC0452	244	
	102-121		BAS	VCOC0013	VCOC0029	VCOC0078	VCOC0127	212	
			TRE	VCOC0176	VCOC0192	VCOC0241	VCOC0290	212	
			SPE	VCOC0339	VCOC0355	VCOC0404	VCOC0453	263	
	122-141		BAS	VCOC0014	VCOC0030	VCOC0079	VCOC0128	242	
			TRE	VCOC0177	VCOC0193	VCOC0242	VCOC0291	242	
			SPE	VCOC0340	VCOC0356	VCOC0405	VCOC0454	302	
	142-161		BAS	VCOC0015	VCOC0031	VCOC0080	VCOC0129	274	
			TRE	VCOC0178	VCOC0194	VCOC0243	VCOC0292	274	
			SPE	VCOC0341	VCOC0357	VCOC0406	VCOC0455	342	
	162-181		BAS	VCOC0016	VCOC0032	VCOC0081	VCOC0130	366	
			TRE	VCOC0179	VCOC0195	VCOC0244	VCOC0293	366	
			SPE	VCOC0342	VCOC0358	VCOC0407	VCOC0456	457	
	16 - 30		20-41	BAS	-	VCOC0033	VCOC0082	VCOC0131	158
				TRE	-	VCOC0196	VCOC0245	VCOC0294	158
				SPE	-	VCOC0359	VCOC0408	VCOC0457	198
			42-61	BAS	-	VCOC0034	VCOC0083	VCOC0132	190
				TRE	-	VCOC0197	VCOC0246	VCOC0295	190
				SPE	-	VCOC0360	VCOC0409	VCOC0458	236
		62-81	BAS	-	VCOC0035	VCOC0084	VCOC0133	222	
			TRE	-	VCOC0198	VCOC0247	VCOC0296	222	
			SPE	-	VCOC0361	VCOC0410	VCOC0459	279	
		82-101	BAS	-	VCOC0036	VCOC0085	VCOC0134	256	
			TRE	-	VCOC0199	VCOC0248	VCOC0297	256	
			SPE	-	VCOC0362	VCOC0411	VCOC0460	321	
		102-121	BAS	-	VCOC0037	VCOC0086	VCOC0135	290	
			TRE	-	VCOC0200	VCOC0249	VCOC0298	290	
			SPE	-	VCOC0363	VCOC0412	VCOC0461	362	
		122-141	BAS	-	VCOC0038	VCOC0087	VCOC0136	324	
			TRE	-	VCOC0201	VCOC0250	VCOC0299	324	
			SPE	-	VCOC0364	VCOC0413	VCOC0462	405	
		142-161	BAS	-	VCOC0039	VCOC0088	VCOC0137	356	
			TRE	-	VCOC0202	VCOC0251	VCOC0300	356	
			SPE	-	VCOC0365	VCOC0414	VCOC0463	446	
		162-181	BAS	-	VCOC0040	VCOC0089	VCOC0138	467	
			TRE	-	VCOC0203	VCOC0252	VCOC0301	467	
			SPE	-	VCOC0366	VCOC0415	VCOC0464	585	
		182-211	BAS	-	VCOC0041	VCOC0090	VCOC0139	507	
			TRE	-	VCOC0204	VCOC0253	VCOC0302	507	
			SPE	-	VCOC0367	VCOC0416	VCOC0465	635	
		212-221	BAS	-	VCOC0042	VCOC0091	VCOC0140	548	
			TRE	-	VCOC0205	VCOC0254	VCOC0303	548	
			SPE	-	VCOC0368	VCOC0417	VCOC0466	687	

Preise ohne MwSt Sämtliche Zubehör- und Ergänzungsstücke zum Artikel, die nicht zusammen mit dem Hauptartikel gekauft sind, werden als Ersatzteile oder Zubehör behandelt und gemäß Preisliste sowie Liefergebühr berechnet. Informationen zu Ersatz- und Zubehörteilen finden Sie ab Seite nr. 139. Für weitere Zubehörteile wenden Sie sich bitte an den Kundenservice.

Material	Breite	Länge	Farbe	Glatt	Schiefer	Zement	Microtex	€	
Kromat	16-30	222-240	BAS	-	VCOC0043	VCOC0092	VCOC0141	588	
			TRE	-	VCOC0206	VCOC0255	VCOC0304	588	
			SPE	-	VCOC0369	VCOC0418	VCOC0467	736	
		31-45	20-41	BAS	-	VCOC0044	VCOC0093	VCOC0142	193
				TRE	-	VCOC0207	VCOC0256	VCOC0305	193
				SPE	-	VCOC0370	VCOC0419	VCOC0468	242
			42-61	BAS	-	VCOC0045	VCOC0094	VCOC0143	210
				TRE	-	VCOC0208	VCOC0257	VCOC0306	210
				SPE	-	VCOC0371	VCOC0420	VCOC0469	262
	62-81		BAS	-	VCOC0046	VCOC0095	VCOC0144	262	
			TRE	-	VCOC0209	VCOC0258	VCOC0307	262	
			SPE	-	VCOC0372	VCOC0421	VCOC0470	329	
	82-101		BAS	-	VCOC0047	VCOC0096	VCOC0145	316	
			TRE	-	VCOC0210	VCOC0259	VCOC0308	316	
			SPE	-	VCOC0373	VCOC0422	VCOC0471	396	
	102-121		BAS	-	VCOC0048	VCOC0097	VCOC0146	370	
			TRE	-	VCOC0211	VCOC0260	VCOC0309	370	
			SPE	-	VCOC0374	VCOC0423	VCOC0472	463	
	122-141		BAS	-	VCOC0049	VCOC0098	VCOC0147	424	
			TRE	-	VCOC0212	VCOC0261	VCOC0310	424	
			SPE	-	VCOC0375	VCOC0424	VCOC0473	529	
	142-161		BAS	-	VCOC0050	VCOC0099	VCOC0148	476	
			TRE	-	VCOC0213	VCOC0262	VCOC0311	476	
			SPE	-	VCOC0376	VCOC0425	VCOC0474	596	
	162-181		BAS	-	VCOC0051	VCOC0100	VCOC0149	635	
			TRE	-	VCOC0214	VCOC0263	VCOC0312	635	
			SPE	-	VCOC0377	VCOC0426	VCOC0475	795	
	182-211		BAS	-	VCOC0052	VCOC0101	VCOC0150	702	
			TRE	-	VCOC0215	VCOC0264	VCOC0313	702	
			SPE	-	VCOC0378	VCOC0427	VCOC0476	877	
	212-240	BAS	-	VCOC0053	VCOC0102	VCOC0151	764		
		TRE	-	VCOC0216	VCOC0265	VCOC0314	764		
		SPE	-	VCOC0379	VCOC0428	VCOC0477	955		
	222-240	BAS	-	VCOC0054	VCOC0103	VCOC0152	828		
		TRE	-	VCOC0217	VCOC0266	VCOC0315	828		
		SPE	-	VCOC0380	VCOC0429	VCOC0478	1.036		
	31-45	31-45	20-41	BAS	-	VCOC0055	VCOC0104	VCOC0153	210
				TRE	-	VCOC0218	VCOC0267	VCOC0316	210
				SPE	-	VCOC0381	VCOC0430	VCOC0479	262
			42-61	BAS	-	VCOC0056	VCOC0105	VCOC0154	262
				TRE	-	VCOC0219	VCOC0268	VCOC0317	262
				SPE	-	VCOC0382	VCOC0431	VCOC0480	329
			62-81	BAS	-	VCOC0057	VCOC0106	VCOC0155	316
				TRE	-	VCOC0220	VCOC0269	VCOC0318	316
				SPE	-	VCOC0383	VCOC0432	VCOC0481	396
			82-101	BAS	-	VCOC0058	VCOC0107	VCOC0156	424
				TRE	-	VCOC0221	VCOC0270	VCOC0319	424
				SPE	-	VCOC0384	VCOC0433	VCOC0482	529
			102-121	BAS	-	VCOC0059	VCOC0108	VCOC0157	496
				TRE	-	VCOC0222	VCOC0271	VCOC0320	496
				SPE	-	VCOC0385	VCOC0434	VCOC0483	620
			122-141	BAS	-	VCOC0060	VCOC0109	VCOC0158	529
				TRE	-	VCOC0223	VCOC0272	VCOC0321	529
				SPE	-	VCOC0386	VCOC0435	VCOC0484	663
			142-161	BAS	-	VCOC0061	VCOC0110	VCOC0159	584
				TRE	-	VCOC0224	VCOC0273	VCOC0322	584
				SPE	-	VCOC0387	VCOC0436	VCOC0485	729
			162-181	BAS	-	VCOC0062	VCOC0111	VCOC0160	764
				TRE	-	VCOC0225	VCOC0274	VCOC0323	764
				SPE	-	VCOC0388	VCOC0437	VCOC0486	955
			182-211	BAS	-	VCOC0063	VCOC0112	VCOC0161	891
				TRE	-	VCOC0226	VCOC0275	VCOC0324	891
				SPE	-	VCOC0389	VCOC0438	VCOC0487	1.114
		212-240	BAS	-	VCOC0064	VCOC0113	VCOC0162	956	
			TRE	-	VCOC0227	VCOC0276	VCOC0325	956	
			SPE	-	VCOC0390	VCOC0439	VCOC0488	1.195	
		222-240	BAS	-	VCOC0065	VCOC0114	VCOC0163	1.020	
			TRE	-	VCOC0228	VCOC0277	VCOC0326	1.020	
			SPE	-	VCOC0391	VCOC0440	VCOC0489	1.275	

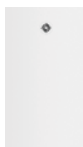

VERSCHIEDENE TEILE SCENE

Material	Breite	Länge	Farbe	Glatt	Schiefer	€
Scene	5 - 10	20-41	BLA	VCOC0490	VCOC0539	117
		42-61	BLA	VCOC0491	VCOC0540	134
		62-81	BLA	VCOC0492	VCOC0541	153
		82-101	BLA	VCOC0493	VCOC0542	190
		102-121	BLA	VCOC0494	VCOC0543	226
		122-141	BLA	VCOC0495	VCOC0544	263
		142-161	BLA	VCOC0496	VCOC0545	298
		162-181	BLA	VCOC0497	VCOC0546	401
		20-41	BLA	VCOC0498	VCOC0547	153
	11 - 15	42-61	BLA	VCOC0499	VCOC0548	171
		62-81	BLA	VCOC0500	VCOC0549	190
		82-101	BLA	VCOC0501	VCOC0550	226
		102-121	BLA	VCOC0502	VCOC0551	244
		122-141	BLA	VCOC0503	VCOC0552	280
		142-161	BLA	VCOC0504	VCOC0553	316
		162-181	BLA	VCOC0505	VCOC0554	424
		20-41	BLA	VCOC0506	VCOC0555	171
		42-61	BLA	VCOC0507	VCOC0556	208
	16 - 30	62-81	BLA	VCOC0508	VCOC0557	244
		82-101	BLA	VCOC0509	VCOC0558	280
		102-121	BLA	VCOC0510	VCOC0559	316
		122-141	BLA	VCOC0511	VCOC0560	353
		142-161	BLA	VCOC0512	VCOC0561	389
		162-181	BLA	VCOC0513	VCOC0562	511
		182-211	BLA	VCOC0514	VCOC0563	555
		212-221	BLA	VCOC0515	VCOC0564	598
		222-240	BLA	VCOC0516	VCOC0565	641
	31 - 45	20-41	BLA	VCOC0517	VCOC0566	211
		42-61	BLA	VCOC0518	VCOC0567	229
		62-81	BLA	VCOC0519	VCOC0568	288
		82-101	BLA	VCOC0520	VCOC0569	346
		102-121	BLA	VCOC0521	VCOC0570	403
		122-141	BLA	VCOC0522	VCOC0571	462
		142-161	BLA	VCOC0523	VCOC0572	520
		162-181	BLA	VCOC0524	VCOC0573	694
		182-211	BLA	VCOC0525	VCOC0574	764
	46 - 60	212-221	BLA	VCOC0526	VCOC0575	834
		222-240	BLA	VCOC0527	VCOC0576	904
		20-41	BLA	VCOC0528	VCOC0577	229
		42-61	BLA	VCOC0529	VCOC0578	288
		62-81	BLA	VCOC0530	VCOC0579	346
		82-101	BLA	VCOC0531	VCOC0580	462
		102-121	BLA	VCOC0532	VCOC0581	520
		122-141	BLA	VCOC0533	VCOC0582	578
		142-161	BLA	VCOC0534	VCOC0583	637
		162-181	BLA	VCOC0535	VCOC0584	834
		182-211	BLA	VCOC0536	VCOC0585	973
		212-221	BLA	VCOC0537	VCOC0586	1.043
		222-240	BLA	VCOC0538	VCOC0587	1.114



DUSCHWANNEN-VERLÄNGERUNG AUS KROMAT

Material	H	Breite	Länge	Farbe	Glatt	Schiefer	Zement	Microtex	€		
Kromat	2,5	20	70	BAS	SCOC0001	SCOC0081	-	-	258		
				TRE	SCOC0201	SCOC0281	-	-	258		
				SPE	SCOC0401	SCOC0481	-	-	322		
			80	BAS	SCOC0002	SCOC0082	-	-	296		
				TRE	SCOC0202	SCOC0282	-	-	296		
				SPE	SCOC0402	SCOC0482	-	-	371		
			90	BAS	SCOC0003	SCOC0083	-	-	335		
				TRE	SCOC0203	SCOC0283	-	-	335		
				SPE	SCOC0403	SCOC0483	-	-	418		
			100	BAS	SCOC0004	SCOC0084	-	-	374		
				TRE	SCOC0204	SCOC0284	-	-	374		
				SPE	SCOC0404	SCOC0484	-	-	467		
			120	BAS	SCOC0005	SCOC0085	-	-	412		
				TRE	SCOC0205	SCOC0285	-	-	412		
				SPE	SCOC0405	SCOC0485	-	-	515		
			40	70	BAS	SCOC0006	SCOC0086	-	-	303	
					TRE	SCOC0206	SCOC0286	-	-	303	
					SPE	SCOC0406	SCOC0486	-	-	380	
				80	BAS	SCOC0007	SCOC0087	-	-	366	
					TRE	SCOC0207	SCOC0287	-	-	366	
		SPE			SCOC0407	SCOC0487	-	-	457		
		90		BAS	SCOC0008	SCOC0088	-	-	428		
				TRE	SCOC0208	SCOC0288	-	-	428		
				SPE	SCOC0408	SCOC0488	-	-	534		
		100		BAS	SCOC0009	SCOC0089	-	-	490		
				TRE	SCOC0209	SCOC0289	-	-	490		
				SPE	SCOC0409	SCOC0489	-	-	612		
		120		BAS	SCOC0010	SCOC0090	-	-	552		
				TRE	SCOC0210	SCOC0290	-	-	552		
				SPE	SCOC0410	SCOC0490	-	-	689		
		70		70	BAS	SCOC0011	SCOC0091	-	-	446	
					TRE	SCOC0211	SCOC0291	-	-	446	
					SPE	SCOC0411	SCOC0491	-	-	557	
				80	BAS	SCOC0012	SCOC0092	-	-	472	
					TRE	SCOC0212	SCOC0292	-	-	472	
			SPE		SCOC0412	SCOC0492	-	-	589		
			90	BAS	SCOC0013	SCOC0093	-	-	494		
				TRE	SCOC0213	SCOC0293	-	-	494		
				SPE	SCOC0413	SCOC0493	-	-	617		
			100	BAS	SCOC0014	SCOC0094	-	-	516		
				TRE	SCOC0214	SCOC0294	-	-	516		
				SPE	SCOC0414	SCOC0494	-	-	646		
		120	BAS	SCOC0015	SCOC0095	-	-	588			
			TRE	SCOC0215	SCOC0295	-	-	588			
			SPE	SCOC0415	SCOC0495	-	-	736			
		100	70	BAS	SCOC0016	SCOC0096	-	-	516		
				TRE	SCOC0216	SCOC0296	-	-	516		
				SPE	SCOC0416	SCOC0496	-	-	646		
			80	BAS	SCOC0017	SCOC0097	-	-	650		
				TRE	SCOC0217	SCOC0297	-	-	650		
				SPE	SCOC0417	SCOC0497	-	-	813		
		90	BAS	SCOC0018	SCOC0098	-	-	688			
			TRE	SCOC0218	SCOC0298	-	-	688			
			SPE	SCOC0418	SCOC0498	-	-	860			
		100	BAS	SCOC0019	SCOC0099	-	-	727			
			TRE	SCOC0219	SCOC0299	-	-	727			
			SPE	SCOC0419	SCOC0499	-	-	908			
		120	BAS	SCOC0020	SCOC0100	-	-	801			
			TRE	SCOC0220	SCOC0300	-	-	801			
			SPE	SCOC0420	SCOC0500	-	-	1.002			
		3	20	70	BAS	SCOC0021	SCOC0101	SCOC0161	SCOC0181	258	
					TRE	SCOC0221	SCOC0301	SCOC0361	SCOC0381	258	
					SPE	SCOC0421	SCOC0501	SCOC0561	SCOC0581	322	
				80	BAS	SCOC0022	SCOC0102	SCOC0162	SCOC0182	296	
					TRE	SCOC0222	SCOC0302	SCOC0362	SCOC0382	296	
					SPE	SCOC0422	SCOC0502	SCOC0562	SCOC0582	371	
				90	BAS	SCOC0023	SCOC0103	SCOC0163	SCOC0183	335	
					TRE	SCOC0223	SCOC0303	SCOC0363	SCOC0383	335	
					SPE	SCOC0423	SCOC0503	SCOC0563	SCOC0583	418	
				100	BAS	SCOC0024	SCOC0104	SCOC0164	SCOC0184	374	
					TRE	SCOC0224	SCOC0304	SCOC0364	SCOC0384	374	
					SPE	SCOC0424	SCOC0504	SCOC0564	SCOC0584	467	
				120	BAS	SCOC0025	SCOC0105	SCOC0165	SCOC0185	412	
					TRE	SCOC0225	SCOC0305	SCOC0365	SCOC0385	412	
					SPE	SCOC0425	SCOC0505	SCOC0565	SCOC0585	515	
				40	70	BAS	SCOC0026	SCOC0106	SCOC0166	SCOC0186	303
						TRE	SCOC0226	SCOC0306	SCOC0366	SCOC0386	303
						SPE	SCOC0426	SCOC0506	SCOC0566	SCOC0586	380

Material	H	Breite	Länge	Farbe	Glatt	Schiefer	Zement	Microtex	€	
Kromat	3	40	80	BAS	SCOC0027	SCOC0107	SCOC0167	SCOC0187	366	
				TRE	SCOC0227	SCOC0307	SCOC0367	SCOC0387	366	
				SPE	SCOC0427	SCOC0507	SCOC0567	SCOC0587	457	
			90	BAS	SCOC0028	SCOC0108	SCOC0168	SCOC0188	428	
				TRE	SCOC0228	SCOC0308	SCOC0368	SCOC0388	428	
				SPE	SCOC0428	SCOC0508	SCOC0568	SCOC0588	534	
			100	BAS	SCOC0029	SCOC0109	SCOC0169	SCOC0189	490	
				TRE	SCOC0229	SCOC0309	SCOC0369	SCOC0389	490	
				SPE	SCOC0429	SCOC0509	SCOC0569	SCOC0589	612	
			120	BAS	SCOC0030	SCOC0110	SCOC0170	SCOC0190	552	
				TRE	SCOC0230	SCOC0310	SCOC0370	SCOC0390	552	
				SPE	SCOC0430	SCOC0510	SCOC0570	SCOC0590	689	
			70	70	BAS	SCOC0031	SCOC0111	SCOC0171	SCOC0191	446
					TRE	SCOC0231	SCOC0311	SCOC0371	SCOC0391	446
					SPE	SCOC0431	SCOC0511	SCOC0571	SCOC0591	557
				80	BAS	SCOC0032	SCOC0112	SCOC0172	SCOC0192	472
					TRE	SCOC0232	SCOC0312	SCOC0372	SCOC0392	472
					SPE	SCOC0432	SCOC0512	SCOC0572	SCOC0592	589
				90	BAS	SCOC0033	SCOC0113	SCOC0173	SCOC0193	494
					TRE	SCOC0233	SCOC0313	SCOC0373	SCOC0393	494
		SPE			SCOC0433	SCOC0513	SCOC0573	SCOC0593	617	
		100		BAS	SCOC0034	SCOC0114	SCOC0174	SCOC0194	516	
				TRE	SCOC0234	SCOC0314	SCOC0374	SCOC0394	516	
				SPE	SCOC0434	SCOC0514	SCOC0574	SCOC0594	646	
		120	BAS	SCOC0035	SCOC0115	SCOC0175	SCOC0195	588		
			TRE	SCOC0235	SCOC0315	SCOC0375	SCOC0395	588		
			SPE	SCOC0435	SCOC0515	SCOC0575	SCOC0595	736		
		100	70	BAS	SCOC0036	SCOC0116	SCOC0176	SCOC0196	516	
				TRE	SCOC0236	SCOC0316	SCOC0376	SCOC0396	516	
				SPE	SCOC0436	SCOC0516	SCOC0576	SCOC0596	646	
			80	BAS	SCOC0037	SCOC0117	SCOC0177	SCOC0197	650	
				TRE	SCOC0237	SCOC0317	SCOC0377	SCOC0397	650	
				SPE	SCOC0437	SCOC0517	SCOC0577	SCOC0597	813	
		90	BAS	SCOC0038	SCOC0118	SCOC0178	SCOC0198	688		
			TRE	SCOC0238	SCOC0318	SCOC0378	SCOC0398	688		
			SPE	SCOC0438	SCOC0518	SCOC0578	SCOC0598	860		
		100	BAS	SCOC0039	SCOC0119	SCOC0179	SCOC0199	727		
			TRE	SCOC0239	SCOC0319	SCOC0379	SCOC0399	727		
			SPE	SCOC0439	SCOC0519	SCOC0579	SCOC0599	908		
		120	BAS	SCOC0040	SCOC0120	SCOC0180	SCOC0200	801		
			TRE	SCOC0240	SCOC0320	SCOC0380	SCOC0400	801		
			SPE	SCOC0440	SCOC0520	SCOC0580	SCOC0600	1.002		
		20	70	BAS	SCOC0041	SCOC0121	-	-	285	
				TRE	SCOC0241	SCOC0321	-	-	285	
				SPE	SCOC0441	SCOC0521	-	-	355	
			80	BAS	SCOC0042	SCOC0122	-	-	326	
				TRE	SCOC0242	SCOC0322	-	-	326	
				SPE	SCOC0442	SCOC0522	-	-	407	
			90	BAS	SCOC0043	SCOC0123	-	-	369	
				TRE	SCOC0243	SCOC0323	-	-	369	
				SPE	SCOC0443	SCOC0523	-	-	462	
			100	BAS	SCOC0044	SCOC0124	-	-	411	
				TRE	SCOC0244	SCOC0324	-	-	411	
				SPE	SCOC0444	SCOC0524	-	-	514	
		120	BAS	SCOC0045	SCOC0125	-	-	453		
			TRE	SCOC0245	SCOC0325	-	-	453		
			SPE	SCOC0445	SCOC0525	-	-	567		
		40	70	BAS	SCOC0046	SCOC0126	-	-	335	
				TRE	SCOC0246	SCOC0326	-	-	335	
				SPE	SCOC0446	SCOC0526	-	-	418	
			80	BAS	SCOC0047	SCOC0127	-	-	404	
				TRE	SCOC0247	SCOC0327	-	-	404	
				SPE	SCOC0447	SCOC0527	-	-	504	
		90	BAS	SCOC0048	SCOC0128	-	-	471		
			TRE	SCOC0248	SCOC0328	-	-	471		
			SPE	SCOC0448	SCOC0528	-	-	587		
		100	BAS	SCOC0049	SCOC0129	-	-	537		
			TRE	SCOC0249	SCOC0329	-	-	537		
			SPE	SCOC0449	SCOC0529	-	-	670		
		120	BAS	SCOC0050	SCOC0130	-	-	606		
			TRE	SCOC0250	SCOC0330	-	-	606		
			SPE	SCOC0450	SCOC0530	-	-	758		
		70	70	BAS	SCOC0051	SCOC0131	-	-	491	
				TRE	SCOC0251	SCOC0331	-	-	491	
				SPE	SCOC0451	SCOC0531	-	-	613	
			80	BAS	SCOC0052	SCOC0132	-	-	519	
				TRE	SCOC0252	SCOC0332	-	-	519	
				SPE	SCOC0452	SCOC0532	-	-	649	

Preise ohne MwSt Sämtliche Zubehör- und Ergänzungsstücke zum Artikel, die nicht zusammen mit dem Hauptartikel gekauft sind, werden als Ersatzteile oder Zubehör behandelt und gemäß Preisliste sowie Liefergebühr berechnet. Informationen zu Ersatz- und Zubehörtteilen finden Sie ab Seite nr. 139. Für weitere Zubehörtteile wenden Sie sich bitte an den Kundenservice.

Material	H	Breite	Länge	Farbe	Glatt	Schiefer	Zement	Microtex	€
Kromat	3,5	70	90	BAS	SCOC0053	SCOC0133	-	-	542
				TRE	SCOC0253	SCOC0333	-	-	542
				SPE	SCOC0453	SCOC0533	-	-	677
			100	BAS	SCOC0054	SCOC0134	-	-	569
				TRE	SCOC0254	SCOC0334	-	-	569
				SPE	SCOC0454	SCOC0534	-	-	713
			120	BAS	SCOC0055	SCOC0135	-	-	648
				TRE	SCOC0255	SCOC0335	-	-	648
				SPE	SCOC0455	SCOC0535	-	-	810
			100	70	BAS	SCOC0056	SCOC0136	-	-
		TRE			SCOC0256	SCOC0336	-	-	569
		SPE			SCOC0456	SCOC0536	-	-	713
		80		BAS	SCOC0057	SCOC0137	-	-	715
				TRE	SCOC0257	SCOC0337	-	-	715
				SPE	SCOC0457	SCOC0537	-	-	895
		90		BAS	SCOC0058	SCOC0138	-	-	758
				TRE	SCOC0258	SCOC0338	-	-	758
				SPE	SCOC0458	SCOC0538	-	-	947
		100		BAS	SCOC0059	SCOC0139	-	-	799
			TRE	SCOC0259	SCOC0339	-	-	799	
			SPE	SCOC0459	SCOC0539	-	-	999	
		20	70	BAS	SCOC0060	SCOC0140	-	-	881
				TRE	SCOC0260	SCOC0340	-	-	881
				SPE	SCOC0460	SCOC0540	-	-	1.101
			80	BAS	SCOC0061	SCOC0141	-	-	285
				TRE	SCOC0261	SCOC0341	-	-	285
				SPE	SCOC0461	SCOC0541	-	-	355
			90	BAS	SCOC0062	SCOC0142	-	-	326
				TRE	SCOC0262	SCOC0342	-	-	326
				SPE	SCOC0462	SCOC0542	-	-	407
			100	BAS	SCOC0063	SCOC0143	-	-	369
		TRE		SCOC0263	SCOC0343	-	-	369	
		SPE		SCOC0463	SCOC0543	-	-	462	
		40	70	BAS	SCOC0064	SCOC0144	-	-	411
				TRE	SCOC0264	SCOC0344	-	-	411
	SPE			SCOC0464	SCOC0544	-	-	514	
	80		BAS	SCOC0065	SCOC0145	-	-	453	
			TRE	SCOC0265	SCOC0345	-	-	453	
			SPE	SCOC0465	SCOC0545	-	-	567	
	90		BAS	SCOC0066	SCOC0146	-	-	335	
			TRE	SCOC0266	SCOC0346	-	-	335	
			SPE	SCOC0466	SCOC0546	-	-	418	
	100		BAS	SCOC0067	SCOC0147	-	-	404	
		TRE	SCOC0267	SCOC0347	-	-	404		
		SPE	SCOC0467	SCOC0547	-	-	504		
	70	70	BAS	SCOC0068	SCOC0148	-	-	471	
			TRE	SCOC0268	SCOC0348	-	-	471	
			SPE	SCOC0468	SCOC0548	-	-	587	
		80	BAS	SCOC0069	SCOC0149	-	-	537	
			TRE	SCOC0269	SCOC0349	-	-	537	
			SPE	SCOC0469	SCOC0549	-	-	670	
		90	BAS	SCOC0070	SCOC0150	-	-	606	
			TRE	SCOC0270	SCOC0350	-	-	606	
			SPE	SCOC0470	SCOC0550	-	-	758	
		100	70	BAS	SCOC0071	SCOC0151	-	-	491
	TRE			SCOC0271	SCOC0351	-	-	491	
	SPE			SCOC0471	SCOC0551	-	-	613	
	80		BAS	SCOC0072	SCOC0152	-	-	519	
			TRE	SCOC0272	SCOC0352	-	-	519	
			SPE	SCOC0472	SCOC0552	-	-	649	
	90		BAS	SCOC0073	SCOC0153	-	-	542	
			TRE	SCOC0273	SCOC0353	-	-	542	
			SPE	SCOC0473	SCOC0553	-	-	677	
	100		BAS	SCOC0074	SCOC0154	-	-	569	
		TRE	SCOC0274	SCOC0354	-	-	569		
		SPE	SCOC0474	SCOC0554	-	-	713		
	3,5	70	BAS	SCOC0075	SCOC0155	-	-	648	
			TRE	SCOC0275	SCOC0355	-	-	648	
			SPE	SCOC0475	SCOC0555	-	-	810	
		80	BAS	SCOC0076	SCOC0156	-	-	569	
			TRE	SCOC0276	SCOC0356	-	-	569	
			SPE	SCOC0476	SCOC0556	-	-	713	
		90	BAS	SCOC0077	SCOC0157	-	-	715	
			TRE	SCOC0277	SCOC0357	-	-	715	
			SPE	SCOC0477	SCOC0557	-	-	895	
		100	BAS	SCOC0078	SCOC0158	-	-	758	
	TRE		SCOC0278	SCOC0358	-	-	758		
	SPE		SCOC0478	SCOC0558	-	-	947		

Material	H	Breite	Länge	Farbe	Glatt	Schiefer	Zement	Microtex	€
Kromat	4	100	100	BAS	SCOC0079	SCOC0159	-	-	799
				TRE	SCOC0279	SCOC0359	-	-	799
				SPE	SCOC0479	SCOC0559	-	-	999
			120	BAS	SCOC0080	SCOC0160	-	-	881
				TRE	SCOC0280	SCOC0360	-	-	881
				SPE	SCOC0480	SCOC0560	-	-	1.101



DUSCHWANNEN-VERLÄNGERUNG AUS SCENE

Material	H	Breite	Länge	Farbe	Glatt	Schiefer	€	
Scene	2,5	20	70	BLA	SCOC0601	SCOC0681	318	
			80	BLA	SCOC0602	SCOC0682	364	
			90	BLA	SCOC0603	SCOC0683	411	
			100	BLA	SCOC0604	SCOC0684	458	
			120	BLA	SCOC0605	SCOC0685	506	
			40	70	BLA	SCOC0606	SCOC0686	374
				80	BLA	SCOC0607	SCOC0687	449
				90	BLA	SCOC0608	SCOC0688	524
			70	100	BLA	SCOC0609	SCOC0689	601
				120	BLA	SCOC0610	SCOC0690	677
		70		BLA	SCOC0611	SCOC0691	549	
		90	80	BLA	SCOC0612	SCOC0692	592	
			90	BLA	SCOC0613	SCOC0693	614	
			100	BLA	SCOC0614	SCOC0694	637	
		100	120	BLA	SCOC0615	SCOC0695	724	
			70	BLA	SCOC0616	SCOC0696	637	
			80	BLA	SCOC0617	SCOC0697	798	
		120	90	BLA	SCOC0618	SCOC0698	845	
			100	BLA	SCOC0619	SCOC0699	891	
			120	BLA	SCOC0620	SCOC0700	985	
		3	20	70	BLA	SCOC0621	SCOC0701	318
				80	BLA	SCOC0622	SCOC0702	364
				90	BLA	SCOC0623	SCOC0703	411
			40	100	BLA	SCOC0624	SCOC0704	458
				120	BLA	SCOC0625	SCOC0705	506
				70	BLA	SCOC0626	SCOC0706	374
			70	80	BLA	SCOC0627	SCOC0707	449
				90	BLA	SCOC0628	SCOC0708	524
				100	BLA	SCOC0629	SCOC0709	601
			100	120	BLA	SCOC0630	SCOC0710	677
		70		BLA	SCOC0631	SCOC0711	549	
		80		BLA	SCOC0632	SCOC0712	592	
		120	90	BLA	SCOC0633	SCOC0713	614	
			100	BLA	SCOC0634	SCOC0714	637	
			120	BLA	SCOC0635	SCOC0715	724	
	3,5	20	70	BLA	SCOC0636	SCOC0716	637	
			80	BLA	SCOC0637	SCOC0717	798	
			90	BLA	SCOC0638	SCOC0718	845	
		40	100	BLA	SCOC0639	SCOC0719	891	
			120	BLA	SCOC0640	SCOC0720	985	
			70	BLA	SCOC0641	SCOC0721	349	
		70	80	BLA	SCOC0642	SCOC0722	400	
			90	BLA	SCOC0643	SCOC0723	453	
			100	BLA	SCOC0644	SCOC0724	505	
		100	120	BLA	SCOC0645	SCOC0725	557	
	70		BLA	SCOC0646	SCOC0726	410		
	80		BLA	SCOC0647	SCOC0727	495		
	70	90	BLA	SCOC0648	SCOC0728	578		
		100	BLA	SCOC0649	SCOC0729	661		
		120	BLA	SCOC0650	SCOC0730	744		
	100	70	BLA	SCOC0651	SCOC0731	602		
		80	BLA	SCOC0652	SCOC0732	651		
		90	BLA	SCOC0653	SCOC0733	685		
	120	100	BLA	SCOC0654	SCOC0734	698		
		120	BLA	SCOC0655	SCOC0735	795		
		70	BLA	SCOC0656	SCOC0736	698		
	70	80	BLA	SCOC0657	SCOC0737	880		
		90	BLA	SCOC0658	SCOC0738	930		
		100	BLA	SCOC0659	SCOC0739	980		
	100	120	BLA	SCOC0660	SCOC0740	1.082		

ZUSÄTZLICHE RÄNDER

Material	H	Breite	Länge	Farbe	Glatt	Schiefer	€
Scene	4	20	70	BLA	SCOC0661	SCOC0741	349
			80	BLA	SCOC0662	SCOC0742	400
			90	BLA	SCOC0663	SCOC0743	453
			100	BLA	SCOC0664	SCOC0744	505
			120	BLA	SCOC0665	SCOC0745	557
		40	70	BLA	SCOC0666	SCOC0746	410
			80	BLA	SCOC0667	SCOC0747	495
			90	BLA	SCOC0668	SCOC0748	578
			100	BLA	SCOC0669	SCOC0749	661
			120	BLA	SCOC0670	SCOC0750	744
		70	70	BLA	SCOC0671	SCOC0751	602
			80	BLA	SCOC0672	SCOC0752	640
			90	BLA	SCOC0673	SCOC0753	662
			100	BLA	SCOC0674	SCOC0754	698
			120	BLA	SCOC0675	SCOC0755	795
		100	70	BLA	SCOC0676	SCOC0756	698
			80	BLA	SCOC0677	SCOC0757	880
			90	BLA	SCOC0678	SCOC0758	930
			100	BLA	SCOC0679	SCOC0759	980
			120	BLA	SCOC0680	SCOC0760	1.082

Material	Breite	Länge	Farbe	Glatt	€
Kromat	4	60-100	BAS	SCOC0761	142
			TRE	SCOC0764	142
			SPE	SCOC0767	177
		101-140	BAS	SCOC0762	198
			TRE	SCOC0765	198
			SPE	SCOC0768	247
		141-170	BAS	SCOC0763	241
			TRE	SCOC0766	241
			TRE	SCOC0769	301
Scene	4	60-100	BAS	SCOC0770	170
		101-140	TRE	SCOC0771	227
		141-170	SPE	SCOC0772	254

EINGANGSRAMPE

Material	Breite	Länge	Farbe	Glatt	€
Scene	14	128	BAS	SCOC0774	278

Preise ohne MwSt Sämtliche Zubehör- und Ergänzungsteile zum Artikel, die nicht zusammen mit dem Hauptartikel gekauft sind, werden als Ersatzteile oder Zubehör behandelt und gemäß Preisliste sowie Liefergebühr berechnet. Informationen zu Ersatz- und Zubehörteilen finden Sie ab Seite nr. 139. Für weitere Zubehörteile wenden Sie sich bitte an den Kundenservice.





Waschtische und Aufsatzbecken

PROGRAM

PROGRAM COLOUR

LOM

ARTOP

SPOT

FS

SWAP

GUEST

Program

A truly exclusive design



PROGRAM Coliso S15 · Scene® · Unterbau Regal · Weiß Glatt

Formen und Abmessungen

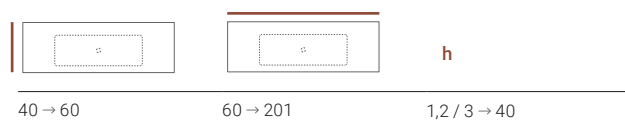

Erhältliche Becken (bis zu 10 verschiedene Beckenformen in 35 Größen)

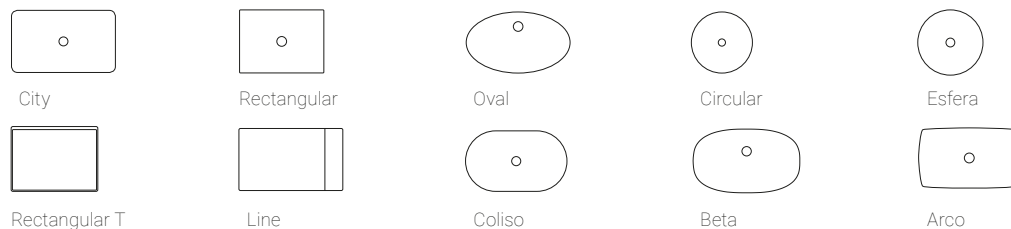

Materialien, Texturen und Farben

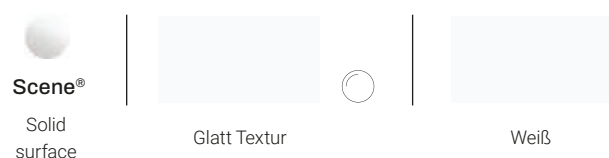

Einfache Schritte zum Konfigurieren Ihres Program Waschtisches

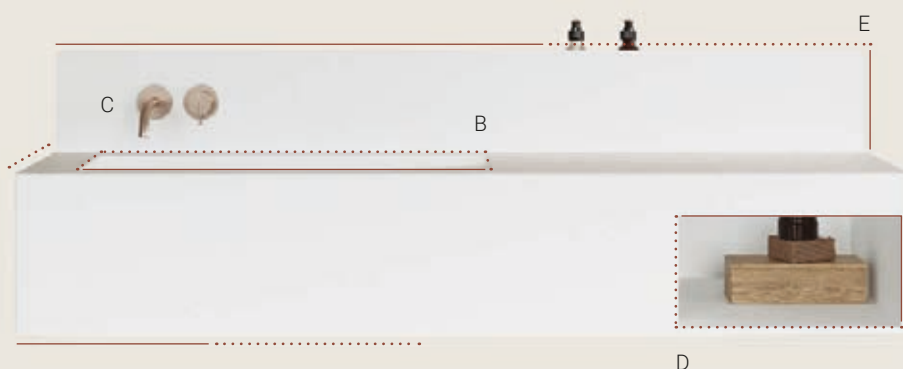

- A Formate**
Ein Design, das in einem breiten Messbereich möglich ist. Tiefe von 40 bis 60 cm, Länge von 60 bis 201 cm und Höhe bis 40 cm.
- B Erhältliche Becken**
Wählen Sie zwischen zehn Formen und 35 verschiedenen Größen sowie der Position der ausgewählten Becken.
- C Vorlochung für Armaturen**
Ermöglicht es Ihnen, die Art und Anzahl der Armaturen unter Berücksichtigung der Funktionalität des Waschbeckens anzupassen.
- D Zubehör**
Möglichkeit, den Waschtisch mit integrierten oder metallischen Handtuchhaltern zu ergänzen. Einbau von Unterregalen und ausziehbaren Schubladen für eine einfache Aufbewahrung.
- E Sockelleisten**
Die Sockelleisten ermöglichen es, das Waschbecken je nach gewähltem Stil hervorzuheben. Mit oder ohne integrierte Fächer dienen sie sowohl der Montage der Wandarmaturen als auch der Aufbewahrung von Zubehör.

Formate extra groß bis 300 cm

Hidrobox bietet einen Service für die Entwicklung von Waschtische über 201 cm für den privaten oder öffentlichen Gebrauch. Der Program Waschtisch kann je nach Bedarf des Kunden mit einem oder mehreren herkömmlichen oder größeren Waschbecken konfiguriert werden, um vollständig personalisierte Lösungen zu erhalten.

Für einteilige Formate über 201 cm Länge wenden Sie sich bitte an unsere Kundenservice. Sie erhalten einen Vorschlag basierend auf unseren Möglichkeiten und Ihren Bedürfnissen.

Bauseitige Montage ab 300 cm.

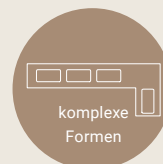

Maßgeschnittene Projekte



INTEGRIERTE BECKEN

CITY



S30 | 22 x 35 x 14h
S35 | 22 x 35 x 10h
 Incl.



S24 | 25 x 40 x 14h
S34 | 25 x 40 x 10h
 Incl.



S7 | 31 x 50 x 14h
S31 | 31 x 50 x 10h
 Incl.

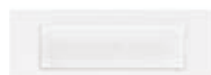

S8 | 31 x 80 x 14h
S32 | 31 x 80 x 10h
 85€



S9 | 31 x 100 x 14h
S33 | 31 x 100 x 10h
 155€

RECTANGULAR

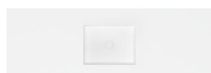

S23 | 25 x 35 x 14h
 Incl.



S1 | 30 x 40 x 14h
 Incl.



S2 | 30 x 70 x 14h
 85€



S3 | 31 x 100 x 14h
 155€

RECTANGULAR T



S4 | 30 x 40 x 14h
 190€



S5 | 30 x 70 x 14h
 235€

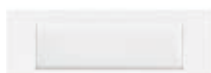

S6 | 31 x 100 x 14h
 295€

LINE



S10 | 30 x 50 x 9h
 85€



S11 | 30 x 50 x 9h
 85€

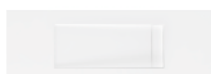

S12 | 30 x 75 x 9h
 155€

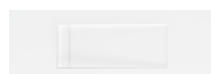

S13 | 30 x 75 x 9h
 155€



S14 | 29 x 50 x 14h
 Incl.

COLISO



S25 | 25 x 40 x 14h
S38 | 25 x 40 x 10h
 Incl.



S15 | 30 x 50 x 14h
S36 | 30 x 50 x 10h
 Incl.

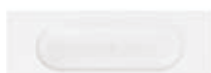

S16 | 31 x 100 x 14h
S37 | 31 x 100 x 10h
 155€



S26 | 30Ø x 13h
 Incl.



S17 | 39Ø x 13h
 Incl.

CIRCULAR

BETA



S18 | 33 x 54 x 14h
 Incl.



S19 | 34 x 80 x 14h
 85€



S20 | 34Ø x 14h
 Incl.



S21 | 30 x 50 x 14h
 Incl.



S22 | 31 x 80 x 14h
 155€

ESFERA

ARCO

Zusätzliche Becken



	€		€
Zuzügliches Waschbecken	230	Zuzügliches Waschbecken typ 1 (bis 85€)	265
Zuzügliches Waschbecken typ 2 (bis 155€)	320	Zuzügliches Waschbecken typ 3 (bis 190€)	380
Zuzügliches Waschbecken typ 4 (bis 235€)	460	Zuzügliches Waschbecken typ 5 (bis 295€)	630

PREISLISTE

PROGRAM



€

				60 - 81	82 - 101	102 - 121	122 - 141	142 - 161	162 - 181	182 - 201
	1,2 h	40 - 50	Scene	623	697	847	992	1.123	1.313	1.528
		51 - 60	Scene	731	815	986	1.154	1.310	1.594	1.779
	3 - 10 h	40 - 50	Scene	790	870	1.036	1.199	1.379	1.588	1.864
		51 - 60	Scene	910	1.002	1.190	1.378	1.586	1.826	2.143
	11 - 20 h	40 - 50	Scene	869	958	1.139	1.318	1.516	1.747	2.050
		51 - 60	Scene	999	1.102	1.311	1.515	1.744	2.008	2.359
	21 - 40 h	40 - 50	Scene	972	1.073	1.275	1.474	1.699	1.958	2.297
		51 - 60	Scene	1.121	1.234	1.466	1.697	1.954	2.250	2.641

* Wandhalterungen enthalten außer für Materialstärke 1,2 cm

OPTIONEN

Vorlochung für Armaturen

(Standardmäßig ohne Vorlochung für Armaturen)

€



H1 Loch für Einhebelmischer
Zentriert auf dem Becken

22

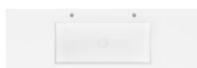

H2 Löcher für Einhebelmischer

22



H3 Löcher für dreiteilige Armatur
Zentriert auf dem Becken

22

Andere Konfigurationen

Die Bestellungen werden durch eine technische Zeichnung bestätigt

55

Überlauf

€

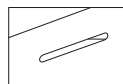

Schlitzförmiger Überlauf
Modelle S35, S30, S34, S24, S31, S7, S32, S8, S33, S9, S23, S1, S2, S3, S38, S25, S36, S15, S37, S16, S18, S19, S21, S22

119

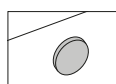

Runder Überlauf mit Chrom-Zierscheibe
Modelle S35, S30, S34, S24, S31, S7, S32, S8, S33, S9, S23, S1, S2, S3, S25, S15, S16, S18, S19, S21, S22

67

Zuschnitt

€



Längsschnitte Breite und Länge cm für cm

Incl.



Sonderschnitte
Die Bestellungen werden durch eine technische Zeichnung bestätigt

+ 10%

Ventile

€

€



Pop-up Ventil mit Scene Deckel
Scene weiße Deckel

75



Pop-up Ventil mit Messing Deckel
Messingdeckel in verschiedenen Farben

Chrom 50

Weiß 64

Schwarz 64



Free-flow Ablaufventil mit Scene Deckel
Scene Deckel ohne Verschluss

50



Free-flow Ablaufventil aus Messing
Chrom Farbe, ohne Verschluss

26

Preise ohne MwSt Sämtliche Zubehör- und Ergänzungsstücke zum Artikel, die nicht zusammen mit dem Hauptartikel gekauft werden, werden als Ersatzteile oder Zubehör behandelt und gemäß Preisliste sowie Liefergebühr berechnet. Informationen zu Ersatz- und Zubehörteilen finden und Zubehörteilen finden ab Seite nr. 139. Für weitere Zubehörteile wenden Sie sich bitte an den Kundenservice.

Sockelleisten

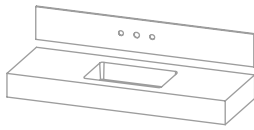

Sockelleisten
1,2 cm

	60 - 81	82 - 101	102 - 121	122 - 141	142 - 161	162 - 181	182 - 201
5-10 h	109	139	168	198	228	258	286
11-15 h	139	168	185	213	243	272	302
16-30 h	185	213	243	272	302	332	361

Vorlochung für Armaturen (Für Sockelleisten 15 - 30h)

66

Armaturensockel mit integrierter Fächer

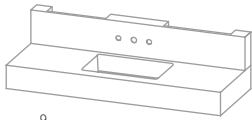

Armaturensockel

	60 - 81	82 - 101	102 - 121	122 - 141	142 - 161	162 - 181	182 - 201
25 h	844	991	1.139	1.287	1.435	1.731	2.130

Vorlochung für Armaturen

66

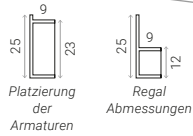

Integriertes Fach

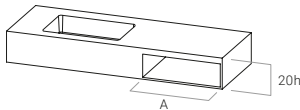

Unterbau Regal

- Für Waschtische mit 20 h Schürze
- Unterfachbreiten hängen von der Waschtisch-konfiguration ab

A	€
30	205
40	234
50	264

Ausziehbare Schublade

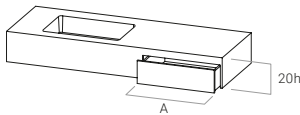

Ausziehbare Schublade

- Für Waschtische mit 20 cm Schürze und Breite ab 40 cm
- Unterfachbreiten hängen von der Waschtisch-konfiguration ab
- Die Tiefe der Schublade (35/45) hängt von der Höhe des Waschbeckens ab

A	€
30	469
40	573
50	696

Fach unter dem Waschtisch

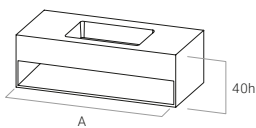

Unterbau Regal

- Für offenen Unterschrank 40 cm Höhe und 60-121 cm Länge

A	€
60 - 81	262
82 - 101	317
102 - 121	386

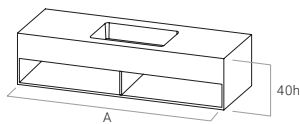

Unterbau Regal

- Für Waschtische ab 40 cm Höhe und ab 122 cm Länge

122 - 141	440
142 - 161	495
162 - 181	565

Wandhalterungen

(Wandhalterungen enthalten außer für Materialstärke 1,2 h. Für weitere Informationen, siehe Seite 141)



Verzinkte Halterungen für nicht sichtbare Montage

Incl.



Polierte Edelstahl Halterungen für sichtbare Montage

114

Handtuchhalter



Integrierter Handtuchhalterschlit
 Installation an der Front- und Seitenschürze möglich
 Rillenhöhe 3 cm (h 10-15 cm) - 4 cm (h 16-45 cm)

Länge	€
35 cm	75
45 cm	75

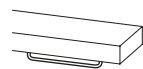

Edelstahl-Handtuchhalter unter der Tischfläche
 Installation an der Frontschürze möglich

	Inox	Weiß	Schwarz
30 cm	101	139	139
40 cm	114	152	152
50 cm	125	163	163



Handtuchhalter mit zwei Befestigungen
 Installation an der Front- und Seitenschürze möglich

	Inox
30 cm	114
40 cm	128
50 cm	139



Handtuchhalter mit einer Befestigung
 Installation an der Front- und Seitenschürze möglich

	Inox	Weiß	Schwarz
30 cm	114	152	152
40 cm	128	163	163
50 cm	139	174	174



PROGRAM CITY S7 · Integrierter Handtuchhalterschlit Scene® · Weiß Glatt

Preise ohne MwSt Sämtliche Zubehör- und Ergänzungsteile zum Artikel, die nicht zusammen mit dem Hauptartikel gekauft werden, werden als Ersatzteile oder Zubehör behandelt und gemäß Preisliste sowie Liefergebühr berechnet. Informationen zu Ersatz- und Zubehörteilen finden und Zubehörteilen finden ab Seite nr. 139. Für weitere Zubehörteile wenden Sie sich bitte an den Kundenservice.

PROGRAM

Material	H	Breite	Länge	Farbe	Glatt	€
Scene	1,2	40 - 50	60-81	BLA	WPRC0001	623
			82-101	BLA	WPRC0002	697
			102-121	BLA	WPRC0003	847
			122-141	BLA	WPRC0004	992
			142-161	BLA	WPRC0005	1.123
			162-181	BLA	WPRC0006	1.313
		182-201	BLA	WPRC0007	1.528	
		51 - 60	60-81	BLA	WPRC0011	731
			82-101	BLA	WPRC0012	815
			102-121	BLA	WPRC0013	986
			122-141	BLA	WPRC0014	1.154
			142-161	BLA	WPRC0015	1.310
	162-181		BLA	WPRC0016	1.594	
	182-201	BLA	WPRC0017	1.779		
	3 - 10	40 - 50	60-81	BLA	WPRC0041	790
			82-101	BLA	WPRC0042	870
			102-121	BLA	WPRC0043	1.036
			122-141	BLA	WPRC0044	1.199
			142-161	BLA	WPRC0045	1.379
			162-181	BLA	WPRC0046	1.588
		182-201	BLA	WPRC0047	1.864	
		51 - 60	60-81	BLA	WPRC0051	910
			82-101	BLA	WPRC0052	1.002
			102-121	BLA	WPRC0053	1.190
			122-141	BLA	WPRC0054	1.378
			142-161	BLA	WPRC0055	1.586
	162-181		BLA	WPRC0056	1.826	
	182-201	BLA	WPRC0057	2.143		
	11 - 20	40 - 50	60-81	BLA	WPRC0081	869
			82-101	BLA	WPRC0082	958
			102-121	BLA	WPRC0083	1.139
			122-141	BLA	WPRC0084	1.318
			142-161	BLA	WPRC0085	1.516
			162-181	BLA	WPRC0086	1.747
		182-201	BLA	WPRC0087	2.050	
		51 - 60	60-81	BLA	WPRC0091	999
			82-101	BLA	WPRC0092	1.102
			102-121	BLA	WPRC0093	1.311
			122-141	BLA	WPRC0094	1.515
			142-161	BLA	WPRC0095	1.744
	162-181		BLA	WPRC0096	2.008	
	182-201	BLA	WPRC0097	2.359		
	21 - 40	40 - 50	60-81	BLA	WPRC0121	972
			82-101	BLA	WPRC0122	1.073
			102-121	BLA	WPRC0123	1.275
			122-141	BLA	WPRC0124	1.474
			142-161	BLA	WPRC0125	1.699
			162-181	BLA	WPRC0126	1.958
182-201		BLA	WPRC0127	2.297		
51 - 60		60-81	BLA	WPRC0131	1.121	
		82-101	BLA	WPRC0132	1.234	
		102-121	BLA	WPRC0133	1.466	
		122-141	BLA	WPRC0134	1.697	
		142-161	BLA	WPRC0135	1.954	
	162-181	BLA	WPRC0136	2.250		
182-201	BLA	WPRC0137	2.641			

**OPTIONEN
PROGRAM**

Option	Code	€
Program Becken S01 Rectangular	OPWB0013	Inc
Program Becken S2 Rectangular	OPWB0014	89
Program Becken S3 Rectangular 31x100	OPWB0015	155
Program Becken S04 Rectangular	OPWB0017	200
Program Becken S05 Rectangular	OPWB0018	244
Program Becken S6 Rectangular31x100	OPWB0019	311
Program Becken S07 City h14	OPWB0020	Inc
Program Becken S8 City 31x80	OPWB0021	89
Program Becken S9 City 31x100	OPWB0022	155
Program Becken S010 Line	OPWB0023	89
Program Becken S011 Line	OPWB0024	89
Program Becken S12 Line 30x75	OPWB0025	155
Program Becken S13 Line 30x75	OPWB0026	155
Program Becken S014 Oval	OPWB0027	Inc
Program Becken S015 Coliso h14	OPWB0028	Inc
Program Becken S16 Coliso 31x100	OPWB0029	155
Program Becken S017 Circular h13	OPWB0030	Inc
Program Becken S018 Beta	OPWB0031	Inc
Program Becken S19 Beta 34x80	OPWB0032	89
Program Becken S20 Esfera	OPWB0033	Inc
Program Becken S021 Arco	OPWB0034	Inc
Program Becken S22 Arco 31x80	OPWB0035	155
Program Becken S23 Rectangular	OPWB0036	Inc
Program Becken S024 City h14	OPWB0037	Inc
Program Becken S025 Coliso h14	OPWB0038	Inc
Program Becken S026 Circular h13	OPWB0039	Inc
Program Becken S30 City 22x35 h14	OPWB0040	Inc
Program Becken S031 City 31x50 h10	OPWB0041	Inc
Program Becken S032 City 31x80 h10	OPWB0042	89
Program Becken S033 City 31x100 h10	OPWB0043	155
Program Becken S034 City 25x40 h10	OPWB0044	Inc
Program Becken S035 City 22x35 h10	OPWB0045	Inc
Program Becken S036 Coliso 30x50 h10	OPWB0046	Inc
Program Becken S037 Coliso 31x100 h10	OPWB0047	155
Program Becken S038 Coliso 25x40 h10	OPWB0048	Inc
zuzügliches Waschbecken Typ 0	OPWB0001	233
zuzügliches Waschbecken Typ 1	OPWB0002	278
zuzügliches Waschbecken Typ 2	OPWB0003	344
zuzügliches Waschbecken Typ 3	OPWB0004	389
zuzügliches Waschbecken Typ 4	OPWB0005	477
zuzügliches Waschbecken Typ 5	OPWB0006	633
H1 Loch für Einhebelmischer	OPWB0007	22
H2 Loch für Einhebelmischer	OPWB0008	22
H3 Löcher für dreiteilige Armatur	OPWB0009	22
andere Möglichkeiten für den Armaturen Vorlochung	OPWB0010	55
Schlitzförmiger Überlauf	OPWB0011	119
Runder Überlauf mit Chrom-Zierscheibe	OPWB0012	67
Sonderschnitte	OPWB0049	10%
Pop-up Ventil mit Messing Deckel Finish: Chrom	OPWB0052	50
Pop-up Ventil mit Messing Deckel Farbe: Weiß	OPWB0053	64
Pop-up Ventil mit Messing Deckel Farbe: Schwarz	OPWB0054	64
Pop-up Ventil mit Scene Deckel Farbe: Weiß	OPWB0050	75
Free-flow Ablaufventil aus Messing Farbe: Weiß	OPWB0051	50
Free-flow Ablaufventil aus Messing Farbe: chrom	OPWB0055	26
Sockelleisten Scene glatt Textur 5-10x60-81 Farbe: Weiß	OPWB0062	109
Sockelleisten Scene glatt Textur 5-10x82-101 Farbe: Weiß	OPWB0063	139
Sockelleisten Scene glatt Textur 5-10x102-121 Farbe: Weiß	OPWB0064	168
Sockelleisten Scene glatt Textur 5-10x122-141 Farbe: Weiß	OPWB0065	198
Sockelleisten Scene glatt Textur 5-10x142-161 Farbe: Weiß	OPWB0066	228
Sockelleisten Scene glatt Textur 5-10x162-181 Farbe: Weiß	OPWB0067	258
Sockelleisten Scene glatt Textur 5-10x182-201 Farbe: Weiß	OPWB0068	286
Sockelleisten Scene glatt Textur 11-15x60-81 Farbe: Weiß	OPWB0070	139
Sockelleisten Scene glatt Textur 11-15x82-101 Farbe: Weiß	OPWB0071	168
Sockelleisten Scene glatt Textur 11-15x102-121 Farbe: Weiß	OPWB0072	185
Sockelleisten Scene glatt Textur 11-15x122-141 Farbe: Weiß	OPWB0073	213
Sockelleisten Scene glatt Textur 11-15x142-161 Farbe: Weiß	OPWB0074	243
Sockelleisten Scene glatt Textur 11-15x162-181 Farbe: Weiß	OPWB0075	272
Sockelleisten Scene glatt Textur 11-15x182-201 Farbe: Weiß	OPWB0076	302
Sockelleisten Scene glatt Textur 16-30x60-81 Farbe: Weiß	OPWB0080	185
Sockelleisten Scene glatt Textur 16-30x82-101 Farbe: Weiß	OPWB0081	213
Sockelleisten Scene glatt Textur 16-30x102-121 Farbe: Weiß	OPWB0082	243
Sockelleisten Scene glatt Textur 16-30x122-141 Farbe: Weiß	OPWB0083	272
Sockelleisten Scene glatt Textur 16-30x142-161 Farbe: Weiß	OPWB0084	302
Sockelleisten Scene glatt Textur 16-30x162-181 Farbe: Weiß	OPWB0085	332
Sockelleisten Scene glatt Textur 16-30x182-201 Farbe: Weiß	OPWB0086	361

Preise ohne MwSt Sämtliche Zubehör- und Ergänzungsteile zum Artikel, die nicht zusammen mit dem Hauptartikel gekauft werden, werden als Ersatzteile oder Zubehör behandelt und gemäß Preisliste sowie Liefergebühr berechnet. Informationen zu Ersatz- und Zubehörteilen finden und Zubehörteilen finden ab Seite nr. 139. Für weitere Zubehörteile wenden Sie sich bitte an den Kundenservice.

Option	Code	€
Armaturensockel Scene 25x60-81 Farbe: Weiß	OPWB0096	844
Armaturensockel Scene 25x82-141 Farbe: Weiß	OPWB0097	991
Armaturensockel Scene 25x102-121 Farbe: Weiß	OPWB0098	1139
Armaturensockel Scene 25x122-141 Farbe: Weiß	OPWB0099	1287
Armaturensockel Scene 25x142-161 Farbe: Weiß	OPWB0100	1435
Armaturensockel Scene 25x162-181 Farbe: Weiß	OPWB0101	1731
Armaturensockel Scene 25x182-201 Farbe: Weiß	OPWB0324	2130
Vorlochung für Armaturen	OPWB0102	66
Integrierter Handtuchhalterschlitze L35	OPWB0104	75
Integrierter Handtuchhalterschlitze L45	OPWB0105	75
Edelstahl-Handtuchhalter unter der Tischfläche L30 Finish: S. Steel	OPWB0106	101
Edelstahl-Handtuchhalter unter der Tischfläche L30 Farbe: Weiß	OPWB0107	139
Edelstahl-Handtuchhalter unter der Tischfläche L30 Finish: Schwarz	OPWB0108	139
Edelstahl-Handtuchhalter unter der Tischfläche L40 Finish: S. Steel	OPWB0109	114
Edelstahl-Handtuchhalter unter der Tischfläche L40 Farbe: Weiß	OPWB0110	152
Edelstahl-Handtuchhalter unter der Tischfläche L40 Farbe: Schwarz	OPWB0111	152
Edelstahl-Handtuchhalter unter der Tischfläche L50 Finish: S. Steel	OPWB0112	125
Edelstahl-Handtuchhalter unter der Tischfläche L50 Farbe: Weiß	OPWB0113	163
Edelstahl-Handtuchhalter unter der Tischfläche L50 Farbe: Schwarz	OPWB0114	163
Handtuchhalter mit 2 Befestigungen L30 Finish: S. Steel	OPWB0115	114
Handtuchhalter mit 2 Befestigungen L40 Finish: S. Steel	OPWB0116	128
Handtuchhalter mit 2 Befestigungen L50 Finish: S. Steel	OPWB0117	139
Handtuchhalter mit 1 Befestigung L30 Finish: S. Steel	OPWB0118	114
Handtuchhalter mit 1 Befestigung L30 Farbe: Weiß	OPWB0119	152
Handtuchhalter mit 1 Befestigung L30 Farbe: Schwarz	OPWB0120	152
Handtuchhalter mit 1 Befestigung L40 Finish: S. Steel	OPWB0121	128
Handtuchhalter mit 1 Befestigung L40 Farbe: Weiß	OPWB0122	163
Handtuchhalter mit 1 Befestigung L40 Farbe: Schwarz	OPWB0123	163
Handtuchhalter mit 1 Befestigung L50 Finish: S. Steel	OPWB0124	139
Handtuchhalter mit 1 Befestigung L50 Farbe: Weiß	OPWB0125	174
Handtuchhalter mit 1 Befestigung L50 Farbe: Schwarz	OPWB0126	174
Unterbau Regal Scene A30 Farbe: Weiß	OPWB0127	205
Unterbau Regal Scene A40 Farbe: Weiß	OPWB0128	234
Unterbau Regal Scene A50 Farbe: Weiß	OPWB0129	264
Ausziehbare Schublade Scene A30 L40-50 Farbe: Weiß	OPWB0130	469
Ausziehbare Schublade Scene A40 L40-50 Farbe: Weiß	OPWB0131	573
Ausziehbare Schublade Scene A50 L40-50 Farbe: Weiß	OPWB0132	696
Unterbau Regal Scene 60-81 Farbe: Weiß	OPWB0133	262
Unterbau Regal Scene 82-101 Farbe: Weiß	OPWB0134	317
Unterbau Regal Scene 102-121 Farbe: Weiß	OPWB0135	386
Unterbau Regal Scene 122-141 Farbe: Weiß	OPWB0136	440
Unterbau Regal Scene 142-161 Farbe: Weiß	OPWB0137	495
Unterbau Regal Scene 162-181 Farbe: Weiß	OPWB0138	565



PROGRAM S13 Armaturensockel · Scene® · Weiß Glatt



← PROGRAM Vorinstallations- und Installationsblatt über QR

ZERTIFIZIERUNGEN UND INFORMATIONEN

UNE-EN 14688:2016+A1:2019
EN 274:2002

Program colour

A touch of joy by your side



PROGRAM COLOUR S41 · Kromat® Beige · Glatt

Formen und Abmessungen

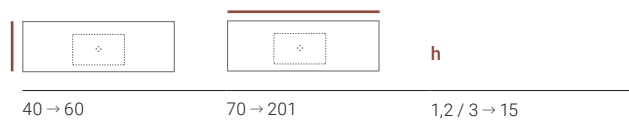

Erhältliche Becken (City Beckenform in 2 verschiedene Größen)

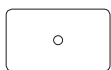

City

Materialien, Texturen und Farben



Kromat®
Advanced
composite

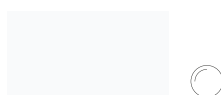

Glatt Textur

Standard Basics



Standard Trends



Specials



Einfache Schritte zum Konfigurieren Ihres Program Colour Waschtisches

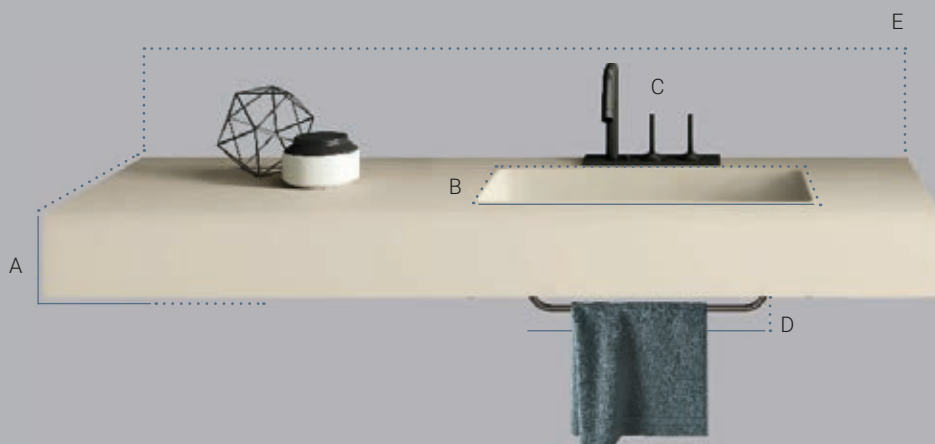

- A Formate**
Ein Design, das in einem breiten Messbereich möglich ist. Tiefe von 40 bis 60 cm, Länge von 60 bis 201 cm und Höhe bis 15 cm.
- B Erhältliche Becken**
Wählen Sie zwischen 2 verschiedenen Beckengrößen sowie der Position der ausgewählten Becken.
- C Vorlochung für Armaturen**
Ermöglicht es Ihnen, die Art und Anzahl der Armaturen unter Berücksichtigung der Funktionalität des Waschbeckens anzupassen.
- D Zubehör**
Möglichkeit, der Waschtisch mit metallischen Handtuchhaltern zu ergänzen.
- E Sockelleisten**
Die Sockelleisten ermöglichen es, das Waschbecken je nach gewähltem Stil hervorzuheben.



Die Farbe spielt die Hauptrolle

Programm Color bietet die Möglichkeit, zwei Becken zu integrieren. Mit dieser Option können Sie einen größeren Waschtisch gestalten, um das Badezimmer individuell und stilvoll zu teilen, aber immer in voller Farbe.

Doppelwaschbecken Möglichkeit

Das Sortiment wird um die Doppelwaschbecken-Option erweitert. Der Abstand zwischen den einzelnen Becken beträgt standardmäßig 25 cm.

Fester Abstand zwischen
den beiden Becken: 25 cm

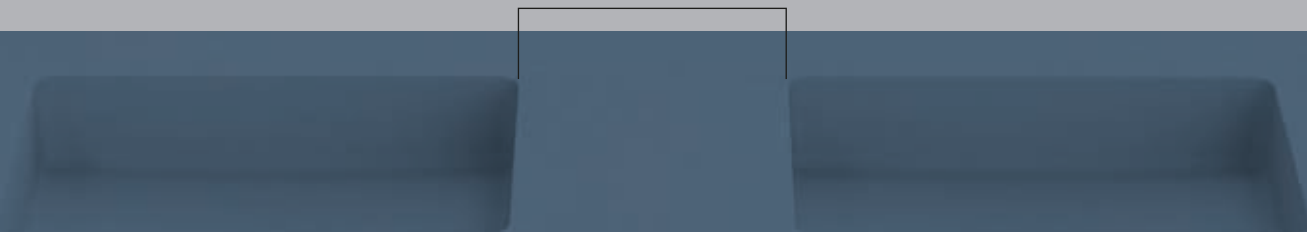

PREISLISTE

PROGRAM COLOUR



€

				70 - 81	82 - 101	102 - 121	122 - 141	142 - 161	162 - 181	182 - 201	
	1,2 h		40 - 50	Kromat	654	731	889	1.042	1.180	1.379	1.605
			51 - 60	Kromat	768	856	1.035	1.212	1.375	1.674	1.868
	3 - 15 h		40 - 50	Kromat	869	958	1.139	1.318	1.516	1.747	2.050
			51 - 55	Kromat	999	1.102	1.311	1.515	1.744	2.008	2.359

* Wandhalterungen enthalten außer für Materialstärke 1,2 cm



Special / Sonderfarben (RAL-oder NCS) +25% Aufpreis

Becken



S41

30 x 50 x 12h
Incl.



S42 (Doppelbecken)

30 x 45 x 12h
230 €

Minimale und maximale Reichweite

mm

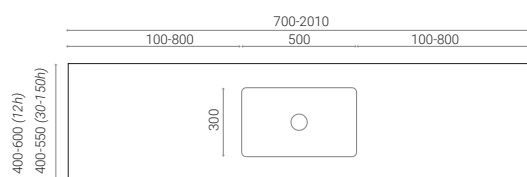

S41
Zentriert

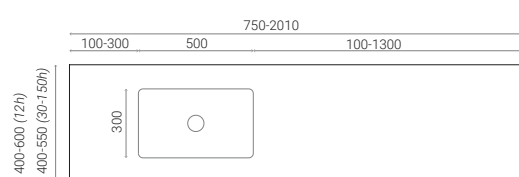

S41
Dezentriert

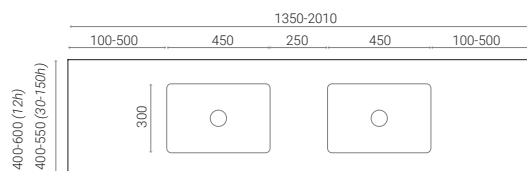

S42
Doppelbecken

OPTIONEN

Vorlochung für Armaturen

(Standardfertigung ohne Vorlochung)

€



H1 Loch für Einhebelmischer
Zentriert auf dem Becken

22



H3 Löcher für dreiteilige Armatur
Zentriert auf dem Becken

22

Andere Konfigurationen
Die Bestellungen werden durch eine technische Zeichnung bestätigt

55

Zuschnitt

€



Längsschnitte Breite und Länge cm für cm

Incl.



Sonderschnitte

Die Bestellungen werden durch eine technische Zeichnung bestätigt

+10%

Überlauf

€

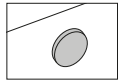





Runder Überlauf mit Chrom-Zierscheibe

67

Ventile

€

	Messing			Kromat		
	Chrom	Weiß	Schwarz	Basic	Trend	Specials
 Pop-up Ventil mit Kromat Deckel <i>Kromat Deckel in verschiedenen Farben</i>	-	-	-	75	75	116
 Pop-up Ventil mit Messing Deckel <i>Messingdeckel in verschiedenen Farben</i>	50	64	64	-	-	-
 Free-flow Ablaufventil mit Kromat Deckel <i>Kromat Deckel ohne Verschluss</i>	-	-	-	50	50	90
 Free-flow Ablaufventil aus Messing <i>Chrom Farbe, ohne Verschluss</i>	26	-	-	-	-	-

Sockelleisten

€

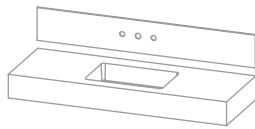

Sockelleisten
1,2 cm



*Special / Sonderfarben
(RAL-oder NCS)
+ 25% Aufpreis*

	60 - 81	82 - 101	102 - 121	122 - 141	142 - 161	162 - 181	182 - 201
5-10 h	109	139	168	198	228	258	286
11-15 h	139	168	185	213	243	272	302
16-30 h	185	213	243	272	302	332	361

Vorlochung für Armaturen (Für Sockelleisten 15 - 30h)

66

Handtuchhalter

Länge

€

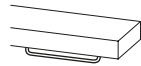

Edelstahl-Handtuchhalter unter der Tischfläche
Installation an der Frontschürze möglich

	Inox	Weiß	Schwarz
30 cm	101	139	139
40 cm	114	152	152
50 cm	125	163	163



Handtuchhalter mit zwei Befestigungen
Installation an der Front- und Seitenschürze möglich

	Inox
30 cm	114
40 cm	128
50 cm	139



Handtuchhalter mit einer Befestigung
Installation an der Front- und Seitenschürze möglich

	Inox	Weiß	Schwarz
30 cm	114	152	152
40 cm	128	163	163
50 cm	139	174	174

Wandhalterungen

(Wandhalterungen enthalten außer für Materialstärke 1,2 h. Für weitere Informationen, siehe Seite 141)

€



Verzinkte Halterungen für nicht sichtbare Montage

Incl.



Polierte Edelstahl Halterungen für sichtbare Montage

114



PROGRAM COLOUR

Material	H	Breite	Länge	Farbe	Glatt	€		
Kromat®	1,2	40 - 50	70-81	BAS	WPCC0145	654		
				TRE	WPCC0173	654		
				SPE	WPCC0201	818		
			82-101	BAS	WPCC0146	731		
				TRE	WPCC0174	731		
				SPE	WPCC0202	914		
			102-121	BAS	WPCC0147	889		
				TRE	WPCC0175	889		
				SPE	WPCC0203	1.111		
			122-141	BAS	WPCC0148	1.042		
				TRE	WPCC0176	1.042		
				SPE	WPCC0204	1.303		
			142-161	BAS	WPCC0149	1.180		
				TRE	WPCC0177	1.180		
				SPE	WPCC0205	1.475		
			162-181	BAS	WPCC0150	1.379		
				TRE	WPCC0178	1.379		
				SPE	WPCC0206	1.724		
			182-201	BAS	WPCC0151	1.605		
				TRE	WPCC0179	1.605		
				SPE	WPCC0207	2.006		
			1,2	51 - 60	70-81	BAS	WPCC0152	768
						TRE	WPCC0180	768
						SPE	WPCC0208	960
					82-101	BAS	WPCC0153	856
						TRE	WPCC0181	856
						SPE	WPCC0209	1.070
					102-121	BAS	WPCC0154	1.035
						TRE	WPCC0182	1.035
						SPE	WPCC0210	1.294
	122-141	BAS			WPCC0155	1.212		
		TRE			WPCC0183	1.212		
		SPE			WPCC0211	1.515		
	142-161	BAS			WPCC0156	1.375		
		TRE			WPCC0184	1.375		
		SPE			WPCC0212	1.719		
	162-181	BAS			WPCC0157	1.674		
		TRE			WPCC0185	1.674		
		SPE			WPCC0213	2.093		
	182-201	BAS			WPCC0158	1.868		
		TRE			WPCC0186	1.868		
		SPE			WPCC0214	2.335		
	3 - 15	40 - 50			70-81	BAS	WPCC0159	869
						TRE	WPCC0187	869
						SPE	WPCC0215	1.086
					82-101	BAS	WPCC0160	958
						TRE	WPCC0188	958
						SPE	WPCC0216	1.198
					102-121	BAS	WPCC0161	1.139
						TRE	WPCC0189	1.139
						SPE	WPCC0217	1.424
			122-141	BAS	WPCC0162	1.318		
				TRE	WPCC0190	1.318		
				SPE	WPCC0218	1.648		
			142-161	BAS	WPCC0163	1.516		
				TRE	WPCC0191	1.516		
				SPE	WPCC0219	1.895		
			162-181	BAS	WPCC0164	1.747		
				TRE	WPCC0192	1.747		
				SPE	WPCC0220	2.184		
			182-201	BAS	WPCC0165	2.050		
				TRE	WPCC0193	2.050		
				SPE	WPCC0221	2.563		
			3 - 15	51 - 55	70-81	BAS	WPCC0166	999
						TRE	WPCC0194	999
						SPE	WPCC0222	1.249
					82-101	BAS	WPCC0167	1.102
						TRE	WPCC0195	1.102
						SPE	WPCC0223	1.378
					102-121	BAS	WPCC0168	1.311
						TRE	WPCC0196	1.311
						SPE	WPCC0224	1.639
	122-141	BAS			WPCC0169	1.515		
		TRE			WPCC0197	1.515		
		SPE			WPCC0225	1.894		

**OPTIONEN
PROGRAM COLOUR**

Material	H	Breite	Länge	Farbe	Glatt	€
Kromat®	3 - 15	51 - 55	142-161	BAS	WPCC0170	1.744
				TRE	WPCC0198	1.744
				SPE	WPCC0226	2.180
			162-181	BAS	WPCC0171	2.008
				TRE	WPCC0199	2.008
				SPE	WPCC0227	2.510
			182-201	BAS	WPCC0172	2.359
				TRE	WPCC0200	2.359
				SPE	WPCC0228	2.949

Option	Code	€
Program Colour Becken S41 Farbe: Basic	OPWB0139	Incl
Program Colour Becken S41 Farbe: Trend	OPWB0140	Incl
Program Colour Becken S41 Farbe: Special	OPWB0141	25%
Program Colour Becken S42 Farbe: Basic	OPWB0240	233
Program Colour Becken S42 Farbe: Trend	OPWB0241	233
Program Colour Becken S42 Farbe: Special	OPWB0242	233
Vorlochung für Armaturen H1	OPWB0007	22
Vorlochung für Armaturen H3	OPWB0009	22
Andere Möglichkeiten für den Armaturen Vorlochung	OPWB0010	55
Runder Überlauf mit Chrom-Zierscheibe	OPWB0012	67
Sonderschnitte	OPWB0049	10%
Pop-up Ventil mit Kromat Deckel farbe: Basic	OPWB0056	75
Pop-up Ventil mit Kromat Deckel farbe: Trend	OPWB0057	75
Pop-up Ventil mit Kromat Deckel farbe: Special	OPWB0058	116
Pop-up Ventil mit Messing Deckel Finish: Chrom	OPWB0052	50
Pop-up Ventil mit Messing Deckel Farbe: Weiß	OPWB0053	64
Pop-up Ventil mit Messing Deckel Farbe: Schwarz	OPWB0054	64
Free-flow Ablaufventil aus Messing Farbe: Chrom	OPWB0055	26
Free-flow Ablaufventil mit Kromat Deckel Farbe: Basic	OPWB0059	50
Free-flow Ablaufventil mit Kromat Deckel Farbe: Trend	OPWB0060	50
Free-flow Ablaufventil mit Kromat Deckel Farbe: Special	OPWB0061	90
Vorlochung für Armaturen	OPWB0102	66
Edelstahl-Handtuchhalter unter der Tischfläche L30 Finish: S. Steel	OPWB0106	101
Edelstahl-Handtuchhalter unter der Tischfläche L30 Farbe: Weiß	OPWB0107	139
Edelstahl-Handtuchhalter unter der Tischfläche L30 Finish: Schwarz	OPWB0108	139
Edelstahl-Handtuchhalter unter der Tischfläche L40 Finish: S. Steel	OPWB0109	114
Edelstahl-Handtuchhalter unter der Tischfläche L40 Farbe: Weiß	OPWB0110	152
Edelstahl-Handtuchhalter unter der Tischfläche L40 Farbe: Schwarz	OPWB0111	152
Edelstahl-Handtuchhalter unter der Tischfläche L50 Finish: S. Steel	OPWB0112	125
Edelstahl-Handtuchhalter unter der Tischfläche L50 Farbe: Weiß	OPWB0113	163
Edelstahl-Handtuchhalter unter der Tischfläche L50 Farbe: Schwarz	OPWB0114	163
Handtuchhalter mit 2 Befestigungen L30 Finish: S. Steel	OPWB0115	114
Handtuchhalter mit 2 Befestigungen L40 Finish: S. Steel	OPWB0116	128
Handtuchhalter mit 2 Befestigungen L50 Finish: S. Steel	OPWB0117	139
Handtuchhalter mit 1 Befestigung L30 Finish: S. Steel	OPWB0118	114
Handtuchhalter mit 1 Befestigung L30 Farbe: Weiß	OPWB0119	152
Handtuchhalter mit 1 Befestigung L30 Farbe: Schwarz	OPWB0120	152
Handtuchhalter mit 1 Befestigung L40 Finish: S. Steel	OPWB0121	128
Handtuchhalter mit 1 Befestigung L40 Farbe: Weiß	OPWB0122	163
Handtuchhalter mit 1 Befestigung L40 Farbe: Schwarz	OPWB0123	163
Handtuchhalter mit 1 Befestigung L50 Finish: S. Steel	OPWB0124	139
Handtuchhalter mit 1 Befestigung L50 Farbe: Weiß	OPWB0125	174
Handtuchhalter mit 1 Befestigung L50 Farbe: Schwarz	OPWB0126	174
Sockelleisten Kromat glatt Textur 5-10x60-81 Farbe: Basic	OPWB0142	109
Sockelleisten Kromat glatt Textur 5-10x82-101 Farbe: Basic	OPWB0143	139
Sockelleisten Kromat glatt Textur 5-10x102-121 Farbe: Basic	OPWB0144	168
Sockelleisten Kromat glatt Textur 5-10x122-141 Farbe: Basic	OPWB0145	198
Sockelleisten Kromat glatt Textur 5-10x142-161 Farbe: Basic	OPWB0146	228
Sockelleisten Kromat glatt Textur 5-10x162-181 Farbe: Basic	OPWB0147	258
Sockelleisten Kromat glatt Textur 5-10x182-201 Farbe: Basic	OPWB0148	286
Sockelleisten Kromat glatt Textur 11-15x60-81 Farbe: Basic	OPWB0150	139
Sockelleisten Kromat glatt Textur 11-15x82-101 Farbe: Basic	OPWB0151	168
Sockelleisten Kromat glatt Textur 11-15x102-121 Farbe: Basic	OPWB0152	185
Sockelleisten Kromat glatt Textur 11-15x122-141 Farbe: Basic	OPWB0153	213
Sockelleisten Kromat glatt Textur 11-15x142-161 Farbe: Basic	OPWB0154	243
Sockelleisten Kromat glatt Textur 11-15x162-181 Farbe: Basic	OPWB0155	272
Sockelleisten Kromat glatt Textur 11-15x182-201 Farbe: Basic	OPWB0156	302
Sockelleisten Kromat glatt Textur 16-30x60-81 Farbe: Basic	OPWB0160	185
Sockelleisten Kromat glatt Textur 16-30x82-101 Farbe: Basic	OPWB0161	213
Sockelleisten Kromat glatt Textur 16-30x102-121 Farbe: Basic	OPWB0162	243
Sockelleisten Kromat glatt Textur 16-30x122-141 Farbe: Basic	OPWB0163	272
Sockelleisten Kromat glatt Textur 16-30x142-161 Farbe: Basic	OPWB0164	302
Sockelleisten Kromat glatt Textur 16-30x162-181 Farbe: Basic	OPWB0165	332
Sockelleisten Kromat glatt Textur 16-30x182-201 Farbe: Basic	OPWB0166	361

Option	Code	€
Sockelleisten Kromat glatt Textur 5-10x60-81 Farbe: Trend	OPWB0170	109
Sockelleisten Kromat glatt Textur 5-10x82-101 Farbe: Trend	OPWB0171	139
Sockelleisten Kromat glatt Textur 5-10x102-121 Farbe: Trend	OPWB0172	168
Sockelleisten Kromat glatt Textur 5-10x122-141 Farbe: Trend	OPWB0173	198
Sockelleisten Kromat glatt Textur 5-10x142-161 Farbe: Trend	OPWB0174	228
Sockelleisten Kromat glatt Textur 5-10x162-181 Farbe: Trend	OPWB0175	258
Sockelleisten Kromat glatt Textur 5-10x182-201 Farbe: Trend	OPWB0176	286
Sockelleisten Kromat glatt Textur 11-15x60-81 Farbe: Trend	OPWB0178	139
Sockelleisten Kromat glatt Textur 11-15x82-101 Farbe: Trend	OPWB0179	168
Sockelleisten Kromat glatt Textur 11-15x102-121 Farbe: Trend	OPWB0180	185
Sockelleisten Kromat glatt Textur 11-15x122-141 Farbe: Trend	OPWB0181	213
Sockelleisten Kromat glatt Textur 11-15x142-161 Farbe: Trend	OPWB0182	243
Sockelleisten Kromat glatt Textur 11-15x162-181 Farbe: Trend	OPWB0183	272
Sockelleisten Kromat glatt Textur 11-15x182-201 Farbe: Trend	OPWB0184	302
Sockelleisten Kromat glatt Textur 16-30x60-81 Farbe: Trend	OPWB0188	185
Sockelleisten Kromat glatt Textur 16-30x82-101 Farbe: Trend	OPWB0189	213
Sockelleisten Kromat glatt Textur 16-30x102-121 Farbe: Trend	OPWB0190	243
Sockelleisten Kromat glatt Textur 16-30x122-141 Farbe: Trend	OPWB0191	272
Sockelleisten Kromat glatt Textur 16-30x142-161 Farbe: Trend	OPWB0192	302
Sockelleisten Kromat glatt Textur 16-30x162-181 Farbe: Trend	OPWB0193	332
Sockelleisten Kromat glatt Textur 16-30x182-201 Farbe: Trend	OPWB0194	361
Sockelleisten Kromat glatt Textur 5-10x60-81 Farbe: Special	OPWB0198	137
Sockelleisten Kromat glatt Textur 5-10x82-101 Farbe: Special	OPWB0199	174
Sockelleisten Kromat glatt Textur 5-10x102-121 Farbe: Special	OPWB0200	210
Sockelleisten Kromat glatt Textur 5-10x122-141 Farbe: Special	OPWB0201	249
Sockelleisten Kromat glatt Textur 5-10x142-161 Farbe: Special	OPWB0202	285
Sockelleisten Kromat glatt Textur 5-10x162-181 Farbe: Special	OPWB0203	323
Sockelleisten Kromat glatt Textur 5-10x182-201 Farbe: Special	OPWB0204	358
Sockelleisten Kromat glatt Textur 11-15x60-81 Farbe: Special	OPWB0206	174
Sockelleisten Kromat glatt Textur 11-15x82-101 Farbe: Special	OPWB0207	210
Sockelleisten Kromat glatt Textur 11-15x102-121 Farbe: Special	OPWB0208	231
Sockelleisten Kromat glatt Textur 11-15x122-141 Farbe: Special	OPWB0209	267
Sockelleisten Kromat glatt Textur 11-15x142-161 Farbe: Special	OPWB0210	303
Sockelleisten Kromat glatt Textur 11-15x162-181 Farbe: Special	OPWB0211	341
Sockelleisten Kromat glatt Textur 11-15x182-201 Farbe: Special	OPWB0212	377
Sockelleisten Kromat glatt Textur 16-30x60-81 Farbe: Special	OPWB0216	231
Sockelleisten Kromat glatt Textur 16-30x82-101 Farbe: Special	OPWB0217	267
Sockelleisten Kromat glatt Textur 16-30x102-121 Farbe: Special	OPWB0218	303
Sockelleisten Kromat glatt Textur 16-30x122-141 Farbe: Special	OPWB0219	341
Sockelleisten Kromat glatt Textur 16-30x142-161 Farbe: Special	OPWB0220	377
Sockelleisten Kromat glatt Textur 16-30x162-181 Farbe: Special	OPWB0221	415
Sockelleisten Kromat glatt Textur 16-30x182-201 Farbe: Special	OPWB0222	451



PROGRAM COLOUR S41 · Kromat® Cement · Glatt



PROGRAM COLOUR S41 · Kromat® Ocean · Glatt



← PROGRAM COLOUR Vorinstallations- und Installationsblatt über QR

ZERTIFIZIERUNGEN UND INFORMATIONEN

UNE-EN 14688:2016+A1:2019
EN 274:2002

Lom

Adapted and stylized



LOM · Scene® · Weiß Glatt

Formen und Abmessungen

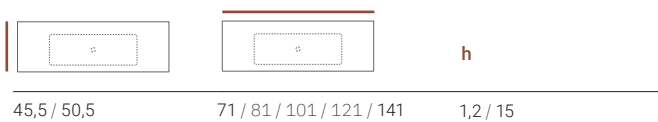

Erhältliche Becken

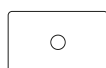

City

Materialien, Texturen und Farben



Scene®

Solid surface

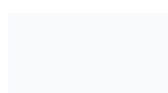

Glatt Textur

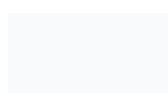

Weiß

Modelle

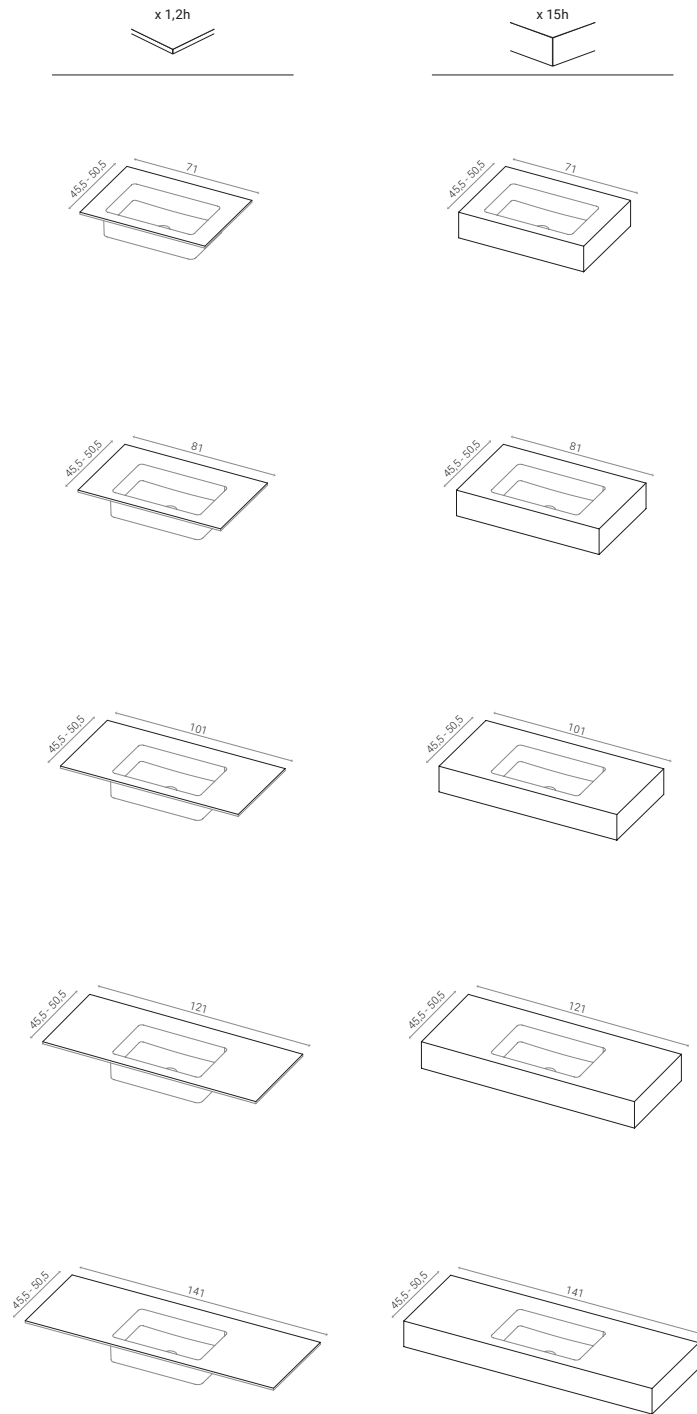

LOM 70	Breite	Länge	h	€
	45,5	71	1,2	414
			15	492
	50,5	71	1,2	490
			15	569

LOM 80	Breite	Länge	h	€
	45,5	81	1,2	436
			15	514
	50,5	81	1,2	512
			15	592

LOM 100	Breite	Länge	h	€
	45,5	101	1,2	523
			15	609
	50,5	101	1,2	612
			15	702

LOM 120	Breite	Länge	h	€
	45,5	121	1,2	635
			15	725
	50,5	121	1,2	739
			15	833

LOM 140	Breite	Länge	h	€
	45,5	141	1,2	745
			15	839
	50,5	141	1,2	866
			15	965

(Wandhalterungen enthalten außer für Materialstärke 1,2 h. Für weitere Informationen, siehe Seite 141)

LOM, die Eleganz eines Waschtisches, die sich jedem Raum anpasst

Hergestellt in Scene Solid Surface. LOM wird mit einem zentrierten festen Becken geliefert. Stärken von 1,2 cm ohne Schürze oder 15 cm Höhe mit Schürze.

Dieses neue Waschbecken ist für eine integrierte Installation auf einem Möbelstück oder einer Metallstruktur oder sogar für eine hängende Wandinstallation konzipiert.

Erhältliche Becken



S7

31 x 50 x 14h

Incl.

OPTIONEN

Vorlochung für Armaturen

(Standardfertigung ohne Vorlochung)

€



H1 Loch für Einhebelmischer
Zentriert auf dem Becken

22



H3 Löcher für dreiteilige Armatur
Zentriert auf dem Becken

22

Andere Konfigurationen

Die Bestellungen werden durch eine technische Zeichnung bestätigt

55

Überlauf

€

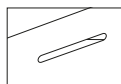

Schlitzförmiger Überlauf

119

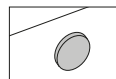

Runder Überlauf mit Chrom-Zierscheibe

67

Ventile

€

€



Pop-up Ventil mit Scene Deckel
Scene weiße Deckel

75



Pop-up Ventil mit Messing Deckel
Messingdeckel in verschiedenen Farben

Chrom

50

Weiß

64

Schwarz

64



Free-flow Ablaufventil mit Scene Deckel
Scene Deckel ohne Verschluss

50



Free-flow Ablaufventil aus Messing
Chrom Farbe, ohne Verschluss

26

Handtuchhalter

Länge

€



Integrierter Handtuchhalterschlitze

Installation an der Front- und Seitenschürze möglich
Rillenhöhe 3 cm

35 cm

75

45 cm

75



Edelstahl-Handtuchhalter unter der Tischfläche

Installation an der Frontschürze möglich

30 cm

Inox

Weiß

Schwarz

101

139

139

40 cm

114

152

152

50 cm

125

163

163

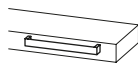

Handtuchhalter mit zwei Befestigungen

Installation an der Front- und Seitenschürze möglich

30 cm

114

40 cm

128

50 cm

139

Inox

Weiß

Schwarz

30 cm

114

152

152

40 cm

128

163

163

50 cm

139

174

174

Preise ohne MwSt Sämtliche Zubehör- und Ergänzungsteile zum Artikel, die nicht zusammen mit dem Hauptartikel gekauft werden, werden als Ersatzteile oder Zubehör behandelt und gemäß Preisliste sowie Liefergebühr berechnet. Informationen zu Ersatz- und Zubehörteilen finden und Zubehörteilen finden ab Seite nr. 139. Für weitere Zubehörteile wenden Sie sich bitte an den Kundenservice.

TECHNISCHE DATEN

LOM 70

LOM 80

LOM 100

UD mm

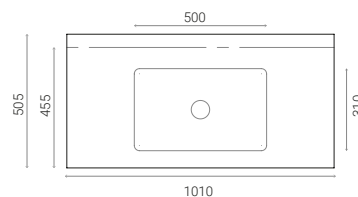
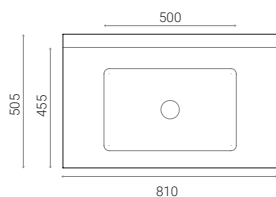
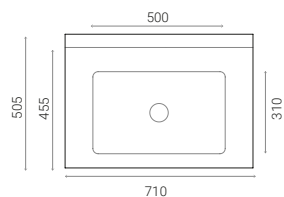

LOM 120

LOM 140

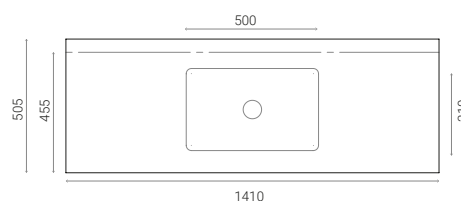
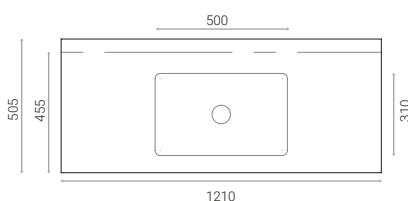

LOM

Material	H	Breite	Länge	Farbe	Glatt	€
Scene®	1,2	45,5	71	BLA	WLOS0001	414
			81	BLA	WLOS0002	492
			101	BLA	WLOS0003	436
			121	BLA	WLOS0004	514
			141	BLA	WLOS0005	523
		50,5	71	BLA	WLOS0006	609
			81	BLA	WLOS0007	635
			101	BLA	WLOS0008	725
			121	BLA	WLOS0009	745
			141	BLA	WLOS0010	839
	15	45,5	71	BLA	WLOS0011	490
			81	BLA	WLOS0012	569
			101	BLA	WLOS0013	512
			121	BLA	WLOS0014	592
			141	BLA	WLOS0015	612
		50,5	71	BLA	WLOS0016	702
			81	BLA	WLOS0017	739
			101	BLA	WLOS0018	833
			121	BLA	WLOS0019	866
			141	BLA	WLOS0020	965

Option	Code	€
Vorlochung für Armaturen H1	OPWB0007	22
Vorlochung für Armaturen H3	OPWB0009	22
Andere Möglichkeiten für den Armaturen Vorlochung	OPWB0010	55
Schlitzförmiger Überlauf	OPWB0011	119
Runder Überlauf mit Chrom-Zierscheibe	OPWB0012	67
Pop-up Ventil mit Scene Deckel Farbe: Weiß	OPWB0050	75
Free-flow Ablaufventil aus Messing Farbe: Weiß	OPWB0051	50
Pop-up Ventil mit Messing Deckel Finish: Chrom	OPWB0052	50
Pop-up Ventil mit Messing Deckel Farbe: Weiß	OPWB0053	64
Pop-up Ventil mit Messing Deckel Farbe: Schwarz	OPWB0054	64
Free-flow Ablaufventil aus Messing Farbe: Chrom	OPWB0055	26
Integrierter Handtuchhalterschlit L35	OPWB0104	75
Integrierter Handtuchhalterschlit L45	OPWB0105	75
Edelstahl-Handtuchhalter unter der Tischfläche L30 Finish: S. Steel	OPWB0106	101
Edelstahl-Handtuchhalter unter der Tischfläche L30 Farbe: Weiß	OPWB0107	139
Edelstahl-Handtuchhalter unter der Tischfläche L30 Finish: Schwarz	OPWB0108	139
Edelstahl-Handtuchhalter unter der Tischfläche L40 Finish: S. Steel	OPWB0109	114
Edelstahl-Handtuchhalter unter der Tischfläche L40 Farbe: Weiß	OPWB0110	152
Edelstahl-Handtuchhalter unter der Tischfläche L40 Farbe: Schwarz	OPWB0111	152
Edelstahl-Handtuchhalter unter der Tischfläche L50 Finish: S. Steel	OPWB0112	125
Edelstahl-Handtuchhalter unter der Tischfläche L50 Farbe: Weiß	OPWB0113	163
Edelstahl-Handtuchhalter unter der Tischfläche L50 Farbe: Schwarz	OPWB0114	163
Handtuchhalter mit 2 Befestigungen L30 Finish: S. Steel	OPWB0115	114
Handtuchhalter mit 2 Befestigungen L40 Finish: S. Steel	OPWB0116	128
Handtuchhalter mit 2 Befestigungen L50 Finish: S. Steel	OPWB0117	139
Handtuchhalter mit 1 Befestigung L30 Finish: S. Steel	OPWB0118	114
Handtuchhalter mit 1 Befestigung L30 Farbe: Weiß	OPWB0119	152
Handtuchhalter mit 1 Befestigung L30 Farbe: Schwarz	OPWB0120	152
Handtuchhalter mit 1 Befestigung L40 Finish: S. Steel	OPWB0121	128
Handtuchhalter mit 1 Befestigung L40 Farbe: Weiß	OPWB0122	163
Handtuchhalter mit 1 Befestigung L40 Farbe: Schwarz	OPWB0123	163
Handtuchhalter mit 1 Befestigung L50 Finish: S. Steel	OPWB0124	139
Handtuchhalter mit 1 Befestigung L50 Farbe: Weiß	OPWB0125	174
Handtuchhalter mit 1 Befestigung L50 Farbe: Schwarz	OPWB0126	174

OPTIONEN
LOM



← LOM Vorinstallations- und Installationsblatt über QR

ZERTIFIZIERUNGEN UND INFORMATIONEN

UNE-EN 14688:2016+A1:2019
EN 274:2002



ARTOP · Kromat® · Special Colour · Microtex®

Formen und Abmessungen



Materialien, Texturen und Farben

Scene®
Solid surface

Kromat®
Advanced composite

Glatt Textur

Microtex® Textur

Weiß

Standard Basics

Standard Trends

Specials



PREISLISTE

ARTOP

Scene®



Kromat®



€

		60 - 81	82 - 101	102 - 121	122 - 141	142 - 161	162 - 181	182 - 201	
	40 - 50	Kromat	396	462	597	731	854	1.020	1.200
		Scene	396	462	597	731	854	1.020	1.200
	51 - 60	Kromat	467	543	698	854	999	1.189	1.402
		Scene	467	543	698	854	999	1.189	1.402
	40 - 50	Kromat	535	609	760	906	1.082	1.260	1.497
		Scene	535	609	760	906	1.082	1.260	1.497
	51 - 60	Kromat	616	702	872	1.045	1.244	1.451	1.723
		Scene	616	702	872	1.045	1.244	1.451	1.723
	40 - 50	Kromat	589	670	836	998	1.190	1.385	1.647
		Scene	589	670	836	998	1.190	1.385	1.647
	51 - 60	Kromat	678	771	962	1.147	1.368	1.593	1.895
		Scene	678	771	962	1.147	1.368	1.593	1.895
	40 - 50	Kromat	660	750	936	1.118	1.309	1.552	1.846
		Scene	660	750	936	1.118	1.309	1.552	1.846
	51 - 60	Kromat	759	862	1.074	1.285	1.533	1.785	2.122
		Scene	759	862	1.074	1.285	1.533	1.785	2.122



Special / Sonderfarben (RAL-oder NCS) +25% Aufpreis

* Wandhalterungen enthalten außer für Materialstärke 1,2 cm

OPTIONEN

Vorlochung für Armaturen

(Standardfertigung ohne Vorlochung)

€

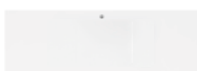

H1 Loch für Einhebelmischer
Zentriert auf dem Becken

22

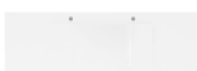

H2 Löcher für Einhebelmischer

22



H3 Löcher für dreiteilige Armatur
Zentriert auf dem Becken

22

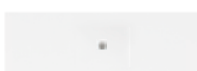

Ablauf-Vorlochung Ø46 mm
Die Bestellungen werden durch eine technische Zeichnung bestätigt

55

Andere Konfigurationen
Die Bestellungen werden durch eine technische Zeichnung bestätigt

+10%

Zuschnitt

€



Längsschnitte Breite und Länge cm für cm

Incl.



Sonderschnitte
Die Bestellungen werden durch eine technische Zeichnung bestätigt

+10%

Preise ohne MwSt Sämtliche Zubehör- und Ergänzungsteile zum Artikel, die nicht zusammen mit dem Hauptartikel gekauft werden, werden als Ersatzteile oder Zubehör behandelt und gemäß Preisliste sowie Liefergebühr berechnet. Informationen zu Ersatz- und Zubehörteilen finden und Zubehörteilen finden ab Seite nr. 139. Für weitere Zubehörteile wenden Sie sich bitte an den Kundenservice.

Handtuchhalter

		Länge	€		
	Integrierter Handtuchhalterschlitze (Verfügbar in Scene) Installation an der Front- und Seitenschürze möglich Rillenhöhe 3 cm (h 10-15 cm) - 4 cm (h 16-45 cm)	35 cm	75		
		45 cm	75		
	Edelstahl-Handtuchhalter unter der Tischfläche Installation an der Frontschürze möglich		Inox	Weiß	Schwarz
		30 cm	101	139	139
		40 cm	114	152	152
	Handtuchhalter mit zwei Befestigungen Installation an der Front- und Seitenschürze möglich		Inox		
		30 cm	114		
		40 cm	128		
	Handtuchhalter mit einer Befestigung Installation an der Front- und Seitenschürze möglich		Inox	Weiß	Schwarz
		30 cm	114	152	152
		40 cm	128	163	163
		50 cm	139	174	174

Sockelleisten

		€							
	Sockelleisten 1,2 cm	5-10 h	60 - 81	82 - 101	102 - 121	122 - 141	142 - 161	162 - 181	182 - 201
			109	139	168	198	228	258	286
			139	168	185	213	243	272	302
			185	213	243	272	302	332	361
	Vorlochung für Armaturen (Für Sockelleisten 15 - 30h)	66							

Integrierter Fach

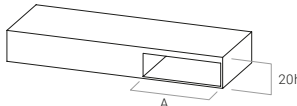
		Verfügbar in Scene	A	€
	Integrierter Fach unter der Waschtisch · Für Waschtische mit 20 h Schürze · Unterfachbreiten hängen von der Waschtisch-konfiguration ab		30	205
			40	234
			50	264

Ausziehbare Schublade

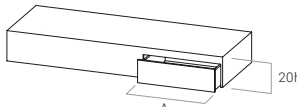
		Verfügbar in Scene	A	€
	Ausziehbare Schublade · Für Waschtische mit 20 cm Schürze und Breite ab 40 cm · Unterfachbreiten hängen von der Waschtisch-konfiguration ab · Die Tiefe der Schublade (35/45) hängt von der Höhe des Waschbeckens ab		30	469
			40	573
			50	696

Unterbau Regal

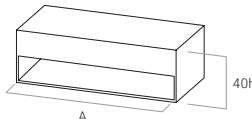
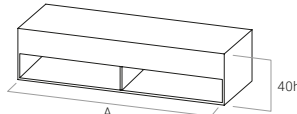
		Verfügbar in Scene	A	€
	Unterbau Regal · Für Waschtische ab 40 cm Höhe und 60 bis 121 cm Länge		60 - 81	262
			82 - 101	317
			102 - 121	386
	Unterbau Regal Für Waschtische ab 40 cm Höhe und ab 122 cm Länge		122 - 141	440
			142 - 161	495
			162 - 181	565

Wandhalterungen

		(Wandhalterungen enthalten außer für Materialstärke 1,2 h. Für weitere Informationen, siehe Seite 141)		€	
	Verzinkte Halterungen für nicht sichtbare Montage	Incl.		Polierte Edelstahl Halterungen für sichtbare Montage	114

Preise ohne MwSt Sämtliche Zubehör- und Ergänzungsteile zum Artikel, die nicht zusammen mit dem Hauptartikel gekauft werden, werden als Ersatzteile oder Zubehör behandelt und gemäß Preisliste sowie Liefergebühr berechnet. Informationen zu Ersatz- und Zubehörteilen finden ab Seite nr. 139. Für weitere Zubehörteile wenden Sie sich bitte an den Kundenservice.

Material	H	Breite	Länge	Farbe	Glatt	Microtex	€
Kromat®	1,2	40 - 50	60-81	BAS	CARC0921	CARC0505	396
				TRE	CARC0977	CARC0673	396
				SPE	CARC1033	CARC0015	495
			82-101	BAS	CARC0922	CARC0506	462
				TRE	CARC0978	CARC0674	462
				SPE	CARC1034	CARC0016	578
			102-121	BAS	CARC0923	CARC0507	597
				TRE	CARC0979	CARC0675	597
				SPE	CARC1035	CARC0017	746
			122-141	BAS	CARC0924	CARC0508	731
				TRE	CARC0980	CARC0676	731
				SPE	CARC1036	CARC0018	914
			142-161	BAS	CARC0925	CARC0509	854
				TRE	CARC0981	CARC0677	854
				SPE	CARC1037	CARC0019	1.068
			162-181	BAS	CARC0926	CARC0510	1.020
				TRE	CARC0982	CARC0678	1.020
				SPE	CARC1038	CARC0020	1.275
	182-201	BAS	CARC0927	CARC0511	1.200		
		TRE	CARC0983	CARC0679	1.200		
		SPE	CARC1039	CARC0021	1.500		
	3 - 10	51 - 60	60-81	BAS	CARC0928	CARC0512	467
				TRE	CARC0984	CARC0680	467
				SPE	CARC1040	CARC0022	584
			82-101	BAS	CARC0929	CARC0513	543
				TRE	CARC0985	CARC0681	543
				SPE	CARC1041	CARC0023	679
			102-121	BAS	CARC0930	CARC0514	698
				TRE	CARC0986	CARC0682	698
				SPE	CARC1042	CARC0024	873
			122-141	BAS	CARC0931	CARC0515	854
				TRE	CARC0987	CARC0683	854
				SPE	CARC1043	CARC0025	1.068
			142-161	BAS	CARC0932	CARC0516	999
				TRE	CARC0988	CARC0684	999
				SPE	CARC1044	CARC0026	1.249
			162-181	BAS	CARC0933	CARC0517	1.189
				TRE	CARC0989	CARC0685	1.189
				SPE	CARC1045	CARC0027	1.486
	182-201	BAS	CARC0934	CARC0518	1.402		
		TRE	CARC0990	CARC0686	1.402		
		SPE	CARC1046	CARC0028	1.753		
	40 - 50	51 - 60	60-81	BAS	CARC0935	CARC0519	535
				TRE	CARC0991	CARC0687	535
				SPE	CARC1047	CARC0043	669
			82-101	BAS	CARC0936	CARC0520	609
				TRE	CARC0992	CARC0688	609
				SPE	CARC1048	CARC0044	761
			102-121	BAS	CARC0937	CARC0521	760
				TRE	CARC0993	CARC0689	760
				SPE	CARC1049	CARC0045	950
			122-141	BAS	CARC0938	CARC0522	906
				TRE	CARC0994	CARC0690	906
				SPE	CARC1050	CARC0046	1.133
			142-161	BAS	CARC0939	CARC0523	1.082
				TRE	CARC0995	CARC0691	1.082
				SPE	CARC1051	CARC0047	1.353
			162-181	BAS	CARC0940	CARC0524	1.260
				TRE	CARC0996	CARC0692	1.260
				SPE	CARC1052	CARC0048	1.575
	182-201	BAS	CARC0941	CARC0525	1.497		
		TRE	CARC0997	CARC0693	1.497		
		SPE	CARC1053	CARC0049	1.871		
	3 - 10	40 - 50	60-81	BAS	CARC0942	CARC0526	616
				TRE	CARC0998	CARC0694	616
				SPE	CARC1054	CARC0050	770
			82-101	BAS	CARC0943	CARC0527	702
				TRE	CARC0999	CARC0695	702
				SPE	CARC1055	CARC0051	878
			102-121	BAS	CARC0944	CARC0528	872
				TRE	CARC1000	CARC0696	872
				SPE	CARC1056	CARC0052	1.090
			122-141	BAS	CARC0945	CARC0529	1.045
				TRE	CARC1001	CARC0697	1.045
				SPE	CARC1057	CARC0053	1.306
			142-161	BAS	CARC0946	CARC0530	1.244
				TRE	CARC1002	CARC0698	1.244
				SPE	CARC1058	CARC0054	1.555

Material	H	Breite	Länge	Farbe	Glatt	Microtex	€
Kromat®	3 - 10	51 - 60	162-181	BAS	CARC0947	CARC0531	1.451
				TRE	CARC1003	CARC0699	1.451
				SPE	CARC1059	CARC0055	1.814
			182-201	BAS	CARC0948	CARC0532	1.723
				TRE	CARC1004	CARC0700	1.723
				SPE	CARC1060	CARC0056	2.154
			60-81	BAS	CARC0949	CARC0533	589
				TRE	CARC1005	CARC0701	589
				SPE	CARC1061	CARC0071	736
			82-101	BAS	CARC0950	CARC0534	670
				TRE	CARC1006	CARC0702	670
				SPE	CARC1062	CARC0072	838
			102-121	BAS	CARC0951	CARC0535	836
				TRE	CARC1007	CARC0703	836
				SPE	CARC1063	CARC0073	1.045
			122-141	BAS	CARC0952	CARC0536	998
				TRE	CARC1008	CARC0704	998
				SPE	CARC1064	CARC0074	1.248
	142-161	BAS	CARC0953	CARC0537	1.190		
		TRE	CARC1009	CARC0705	1.190		
		SPE	CARC1065	CARC0075	1.488		
	162-181	BAS	CARC0954	CARC0538	1.385		
		TRE	CARC1010	CARC0706	1.385		
		SPE	CARC1066	CARC0076	1.731		
	182-201	BAS	CARC0955	CARC0539	1.647		
		TRE	CARC1011	CARC0707	1.647		
		SPE	CARC1067	CARC0077	2.059		
	11 - 20	51 - 60	60-81	BAS	CARC0956	CARC0540	678
				TRE	CARC1012	CARC0708	678
				SPE	CARC1068	CARC0078	848
			82-101	BAS	CARC0957	CARC0541	771
				TRE	CARC1013	CARC0709	771
				SPE	CARC1069	CARC0079	964
			102-121	BAS	CARC0958	CARC0542	962
				TRE	CARC1014	CARC0710	962
				SPE	CARC1070	CARC0080	1.203
			122-141	BAS	CARC0959	CARC0543	1.147
				TRE	CARC1015	CARC0711	1.147
				SPE	CARC1071	CARC0081	1.434
			142-161	BAS	CARC0960	CARC0544	1.368
				TRE	CARC1016	CARC0712	1.368
				SPE	CARC1072	CARC0082	1.710
			162-181	BAS	CARC0961	CARC0545	1.593
				TRE	CARC1017	CARC0713	1.593
				SPE	CARC1073	CARC0083	1.991
	182-201	BAS	CARC0962	CARC0546	1.895		
		TRE	CARC1018	CARC0714	1.895		
		SPE	CARC1074	CARC0084	2.369		
	21 - 40	40 - 50	60-81	BAS	CARC0963	CARC0547	660
				TRE	CARC1019	CARC0715	660
				SPE	CARC1075	CARC0323	825
			82-101	BAS	CARC0964	CARC0548	750
				TRE	CARC1020	CARC0716	750
				SPE	CARC1076	CARC0324	938
			102-121	BAS	CARC0965	CARC0549	936
				TRE	CARC1021	CARC0717	936
				SPE	CARC1077	CARC0325	1.170
			122-141	BAS	CARC0966	CARC0550	1.118
				TRE	CARC1022	CARC0718	1.118
				SPE	CARC1078	CARC0326	1.398
			142-161	BAS	CARC0967	CARC0551	1.309
				TRE	CARC1023	CARC0719	1.309
				SPE	CARC1079	CARC0327	1.636
			162-181	BAS	CARC0968	CARC0552	1.552
				TRE	CARC1024	CARC0720	1.552
				SPE	CARC1080	CARC0328	1.940
	182-201	BAS	CARC0969	CARC0553	1.846		
		TRE	CARC1025	CARC0721	1.846		
		SPE	CARC1081	CARC0329	2.308		
	51 - 60	51 - 60	60-81	BAS	CARC0970	CARC0554	759
				TRE	CARC1026	CARC0722	759
				SPE	CARC1082	CARC0330	949
			82-101	BAS	CARC0971	CARC0555	862
				TRE	CARC1027	CARC0723	862
				SPE	CARC1083	CARC0331	1.078
			102-121	BAS	CARC0972	CARC0556	1.074
				TRE	CARC1028	CARC0724	1.074
				SPE	CARC1084	CARC0332	1.343

Material	H	Breite	Länge	Farbe	Glatt	Microtex	€
Kromat®	21 - 40	51 - 60	122-141	BAS	CARC0973	CARC0557	1.285
				TRE	CARC1029	CARC0725	1.285
				SPE	CARC1085	CARC0333	1.606
			142-161	BAS	CARC0974	CARC0558	1.533
				TRE	CARC1030	CARC0726	1.533
				SPE	CARC1086	CARC0334	1.916
			162-181	BAS	CARC0975	CARC0559	1.785
				TRE	CARC1031	CARC0727	1.785
				SPE	CARC1087	CARC0335	2.231
			182-201	BAS	CARC0976	CARC0560	2.122
				TRE	CARC1032	CARC0728	2.122
				SPE	CARC1088	CARC0336	2.653

Material	H	Breite	Länge	Farbe	Glatt	€
Scene®	1,2	40 - 50	60-81	BLA	CARC0841	396
			82-101	BLA	CARC0842	462
			102-121	BLA	CARC0843	597
			122-141	BLA	CARC0844	731
			142-161	BLA	CARC0845	854
			162-181	BLA	CARC0846	1.020
		51 - 60	182-201	BLA	CARC0847	1.200
			60-81	BLA	CARC0851	467
			82-101	BLA	CARC0852	543
			102-121	BLA	CARC0853	698
			122-141	BLA	CARC0854	854
			142-161	BLA	CARC0855	999
		40 - 50	162-181	BLA	CARC0856	1.189
			182-201	BLA	CARC0857	1.402
			60-81	BLA	CARC0861	535
			82-101	BLA	CARC0862	609
			102-121	BLA	CARC0863	760
			122-141	BLA	CARC0864	906
		51 - 60	142-161	BLA	CARC0865	1.082
			162-181	BLA	CARC0866	1.260
			182-201	BLA	CARC0867	1.497
			60-81	BLA	CARC0871	616
			82-101	BLA	CARC0872	702
			102-121	BLA	CARC0873	872
		40 - 50	122-141	BLA	CARC0874	1.045
			142-161	BLA	CARC0875	1.244
			162-181	BLA	CARC0876	1.451
			182-201	BLA	CARC0877	1.723
			60-81	BLA	CARC0881	589
			82-101	BLA	CARC0882	670
		51 - 60	102-121	BLA	CARC0883	836
			122-141	BLA	CARC0884	998
			142-161	BLA	CARC0885	1.190
			162-181	BLA	CARC0886	1.385
			182-201	BLA	CARC0887	1.647
			60-81	BLA	CARC0891	678
		40 - 50	82-101	BLA	CARC0892	771
			102-121	BLA	CARC0893	962
			122-141	BLA	CARC0894	1.147
			142-161	BLA	CARC0895	1.368
			162-181	BLA	CARC0896	1.593
			182-201	BLA	CARC0897	1.895
		51 - 60	60-81	BLA	CARC0901	660
			82-101	BLA	CARC0902	750
			102-121	BLA	CARC0903	936
			122-141	BLA	CARC0904	1.118
			142-161	BLA	CARC0905	1.309
			162-181	BLA	CARC0906	1.552
		40 - 50	182-201	BLA	CARC0907	1.846
			60-81	BLA	CARC0911	759
			82-101	BLA	CARC0912	862
			102-121	BLA	CARC0913	1.074
			122-141	BLA	CARC0914	1.285
			142-161	BLA	CARC0915	1.533
		51 - 60	162-181	BLA	CARC0916	1.785
			182-201	BLA	CARC0917	2.122

Option	Code	€
Vorlochung für Armaturen H1	OPWB0007	22
Vorlochung für Armaturen H2	OPWB0008	22
Vorlochung für Armaturen H3	OPWB0009	22
Andere Möglichkeiten für den Armaturen Vorlochung	OPWB0010	55
Vorlochung für Armaturen Sockelleisten	OPWB0102	66
Ablauf-Vorlochung Ø46 mm	OPWB0325	22
Schlitzförmiger Überlauf	OPWB0011	119
Runder Überlauf mit Chrom-Zierscheibe	OPWB0012	67
Sonderschnitte	OPWB0049	10%
Sockelleisten Scene glatt Textur 5-10x60-81 Farbe: Weiß	OPWB0062	109
Sockelleisten Scene glatt Textur 5-10x82-101 Farbe: Weiß	OPWB0063	139
Sockelleisten Scene glatt Textur 5-10x102-121 Farbe: Weiß	OPWB0064	168
Sockelleisten Scene glatt Textur 5-10x122-141 Farbe: Weiß	OPWB0065	198
Sockelleisten Scene glatt Textur 5-10x142-161 Farbe: Weiß	OPWB0066	228
Sockelleisten Scene glatt Textur 5-10x162-181 Farbe: Weiß	OPWB0067	258
Sockelleisten Scene glatt Textur 5-10x182-201 Farbe: Weiß	OPWB0068	286
Sockelleisten Scene glatt Textur 11-15x60-81 Farbe: Weiß	OPWB0070	139
Sockelleisten Scene glatt Textur 11-15x82-101 Farbe: Weiß	OPWB0071	168
Sockelleisten Scene glatt Textur 11-15x102-121 Farbe: Weiß	OPWB0072	185
Sockelleisten Scene glatt Textur 11-15x122-141 Farbe: Weiß	OPWB0073	213
Sockelleisten Scene glatt Textur 11-15x142-161 Farbe: Weiß	OPWB0074	243
Sockelleisten Scene glatt Textur 11-15x162-181 Farbe: Weiß	OPWB0075	272
Sockelleisten Scene glatt Textur 11-15x182-201 Farbe: Weiß	OPWB0076	302
Sockelleisten Scene glatt Textur 16-30x60-81 Farbe: Weiß	OPWB0080	185
Sockelleisten Scene glatt Textur 16-30x82-101 Farbe: Weiß	OPWB0081	213
Sockelleisten Scene glatt Textur 16-30x102-121 Farbe: Weiß	OPWB0082	243
Sockelleisten Scene glatt Textur 16-30x122-141 Farbe: Weiß	OPWB0083	272
Sockelleisten Scene glatt Textur 16-30x142-161 Farbe: Weiß	OPWB0084	302
Integrierter Handtuchhalterschlitze L35	OPWB0104	75
Integrierter Handtuchhalterschlitze L45	OPWB0105	75
Edelstahl-Handtuchhalter unter der Tischfläche L30 Finish: S. Steel	OPWB0106	101
Edelstahl-Handtuchhalter unter der Tischfläche L30 Farbe: Weiß	OPWB0107	139
Edelstahl-Handtuchhalter unter der Tischfläche L30 Finish: Schwarz	OPWB0108	139
Edelstahl-Handtuchhalter unter der Tischfläche L40 Finish: S. Steel	OPWB0109	114
Edelstahl-Handtuchhalter unter der Tischfläche L40 Farbe: Weiß	OPWB0110	152
Edelstahl-Handtuchhalter unter der Tischfläche L40 Farbe: Schwarz	OPWB0111	152
Edelstahl-Handtuchhalter unter der Tischfläche L50 Finish: S. Steel	OPWB0112	125
Edelstahl-Handtuchhalter unter der Tischfläche L50 Farbe: Weiß	OPWB0113	163
Edelstahl-Handtuchhalter unter der Tischfläche L50 Farbe: Schwarz	OPWB0114	163
Handtuchhalter mit 2 Befestigungen L30 Finish: S. Steel	OPWB0115	114
Handtuchhalter mit 2 Befestigungen L40 Finish: S. Steel	OPWB0116	128
Handtuchhalter mit 2 Befestigungen L50 Finish: S. Steel	OPWB0117	139
Handtuchhalter mit 1 Befestigung L30 Finish: S. Steel	OPWB0118	114
Handtuchhalter mit 1 Befestigung L30 Farbe: Weiß	OPWB0119	152
Handtuchhalter mit 1 Befestigung L30 Farbe: Schwarz	OPWB0120	152
Handtuchhalter mit 1 Befestigung L40 Finish: S. Steel	OPWB0121	128
Handtuchhalter mit 1 Befestigung L40 Farbe: Weiß	OPWB0122	163
Handtuchhalter mit 1 Befestigung L40 Farbe: Schwarz	OPWB0123	163
Handtuchhalter mit 1 Befestigung L50 Finish: S. Steel	OPWB0124	139
Handtuchhalter mit 1 Befestigung L50 Farbe: Weiß	OPWB0125	174
Handtuchhalter mit 1 Befestigung L50 Farbe: Schwarz	OPWB0126	174
Unterbau Regal Scene A30 Farbe: Weiß	OPWB0127	205
Unterbau Regal Scene A40 Farbe: Weiß	OPWB0128	234
Unterbau Regal Scene A50 Farbe: Weiß	OPWB0129	264
Ausziehbare Schublade Scene A30 L40-50 Farbe: Weiß	OPWB0130	469
Ausziehbare Schublade Scene A40 L40-50 Farbe: Weiß	OPWB0131	573
Ausziehbare Schublade Scene A50 L40-50 Farbe: Weiß	OPWB0132	696
Unterbau Regal Scene 60-81 Farbe: Weiß	OPWB0133	262

OPTIONEN
ARTOP

Preise ohne MwSt Sämtliche Zubehör- und Ergänzungsteile zum Artikel, die nicht zusammen mit dem Hauptartikel gekauft werden, werden als Ersatzteile oder Zubehör behandelt und gemäß Preisliste sowie Liefergebühr berechnet. Informationen zu Ersatz- und Zubehörteilen finden und Zubehörteilen finden ab Seite nr. 139. Für weitere Zubehörteile wenden Sie sich bitte an den Kundenservice.

Option	Code	€
Unterbau Regal Scene 82-101 Farbe: Weiß	OPWB0134	317
Unterbau Regal Scene 102-121 Farbe: Weiß	OPWB0135	386
Unterbau Regal Scene 122-141 Farbe: Weiß	OPWB0136	440
Unterbau Regal Scene 142-161 Farbe: Weiß	OPWB0137	495
Unterbau Regal Scene 162-181 Farbe: Weiß	OPWB0138	565
Sockelleisten Kromat glatt Textur 5-10x60-81 Farbe: Basic	OPWB0142	109
Sockelleisten Kromat glatt Textur 5-10x82-101 Farbe: Basic	OPWB0143	139
Sockelleisten Kromat glatt Textur 5-10x102-121 Farbe: Basic	OPWB0144	168
Sockelleisten Kromat glatt Textur 5-10x122-141 Farbe: Basic	OPWB0145	198
Sockelleisten Kromat glatt Textur 5-10x142-161 Farbe: Basic	OPWB0146	228
Sockelleisten Kromat glatt Textur 5-10x162-181 Farbe: Basic	OPWB0147	258
Sockelleisten Kromat glatt Textur 5-10x182-201 Farbe: Basic	OPWB0148	286
Sockelleisten Kromat glatt Textur 11-15x60-81 Farbe: Basic	OPWB0150	139
Sockelleisten Kromat glatt Textur 11-15x82-101 Farbe: Basic	OPWB0151	168
Sockelleisten Kromat glatt Textur 11-15x102-121 Farbe: Basic	OPWB0152	185
Sockelleisten Kromat glatt Textur 11-15x122-141 Farbe: Basic	OPWB0153	213
Sockelleisten Kromat glatt Textur 11-15x142-161 Farbe: Basic	OPWB0154	243
Sockelleisten Kromat glatt Textur 11-15x162-181 Farbe: Basic	OPWB0155	272
Sockelleisten Kromat glatt Textur 11-15x182-201 Farbe: Basic	OPWB0156	302
Sockelleisten Kromat glatt Textur 16-30x60-81 Farbe: Basic	OPWB0160	185
Sockelleisten Kromat glatt Textur 16-30x82-101 Farbe: Basic	OPWB0161	213
Sockelleisten Kromat glatt Textur 16-30x102-121 Farbe: Basic	OPWB0162	243
Sockelleisten Kromat glatt Textur 16-30x122-141 Farbe: Basic	OPWB0163	272
Sockelleisten Kromat glatt Textur 16-30x142-161 Farbe: Basic	OPWB0164	302
Sockelleisten Kromat glatt Textur 16-30x162-181 Farbe: Basic	OPWB0165	332
Sockelleisten Kromat glatt Textur 16-30x182-201 Farbe: Basic	OPWB0166	361
Sockelleisten Kromat glatt Textur 5-10x60-81 Farbe: Trend	OPWB0170	109
Sockelleisten Kromat glatt Textur 5-10x82-101 Farbe: Trend	OPWB0171	139
Sockelleisten Kromat glatt Textur 5-10x102-121 Farbe: Trend	OPWB0172	168
Sockelleisten Kromat glatt Textur 5-10x122-141 Farbe: Trend	OPWB0173	198
Sockelleisten Kromat glatt Textur 5-10x142-161 Farbe: Trend	OPWB0174	228
Sockelleisten Kromat glatt Textur 5-10x162-181 Farbe: Trend	OPWB0175	258
Sockelleisten Kromat glatt Textur 5-10x182-201 Farbe: Trend	OPWB0176	286
Sockelleisten Kromat glatt Textur 11-15x60-81 Farbe: Trend	OPWB0178	139
Sockelleisten Kromat glatt Textur 11-15x82-101 Farbe: Trend	OPWB0179	168
Sockelleisten Kromat glatt Textur 11-15x102-121 Farbe: Trend	OPWB0180	185
Sockelleisten Kromat glatt Textur 11-15x122-141 Farbe: Trend	OPWB0181	213
Sockelleisten Kromat glatt Textur 11-15x142-161 Farbe: Trend	OPWB0182	243
Sockelleisten Kromat glatt Textur 11-15x162-181 Farbe: Trend	OPWB0183	272
Sockelleisten Kromat glatt Textur 11-15x182-201 Farbe: Trend	OPWB0184	302
Sockelleisten Kromat glatt Textur 16-30x60-81 Farbe: Trend	OPWB0188	185
Sockelleisten Kromat glatt Textur 16-30x82-101 Farbe: Trend	OPWB0189	213
Sockelleisten Kromat glatt Textur 16-30x102-121 Farbe: Trend	OPWB0190	243
Sockelleisten Kromat glatt Textur 16-30x122-141 Farbe: Trend	OPWB0191	272
Sockelleisten Kromat glatt Textur 16-30x142-161 Farbe: Trend	OPWB0192	302
Sockelleisten Kromat glatt Textur 16-30x162-181 Farbe: Trend	OPWB0193	332
Sockelleisten Kromat glatt Textur 16-30x182-201 Farbe: Trend	OPWB0194	361
Sockelleisten Kromat glatt Textur 5-10x60-81 Farbe: Special	OPWB0198	137
Sockelleisten Kromat glatt Textur 5-10x82-101 Farbe: Special	OPWB0199	174
Sockelleisten Kromat glatt Textur 5-10x102-121 Farbe: Special	OPWB0200	210
Sockelleisten Kromat glatt Textur 5-10x122-141 Farbe: Special	OPWB0201	249
Sockelleisten Kromat glatt Textur 5-10x142-161 Farbe: Special	OPWB0202	285
Sockelleisten Kromat glatt Textur 5-10x162-181 Farbe: Special	OPWB0203	323
Sockelleisten Kromat glatt Textur 5-10x182-201 Farbe: Special	OPWB0204	358
Sockelleisten Kromat glatt Textur 11-15x60-81 Farbe: Special	OPWB0206	174
Sockelleisten Kromat glatt Textur 11-15x82-101 Farbe: Special	OPWB0207	210
Sockelleisten Kromat glatt Textur 11-15x102-121 Farbe: Special	OPWB0208	231
Sockelleisten Kromat glatt Textur 11-15x122-141 Farbe: Special	OPWB0209	267
Sockelleisten Kromat glatt Textur 11-15x142-161 Farbe: Special	OPWB0210	303
Sockelleisten Kromat glatt Textur 11-15x162-181 Farbe: Special	OPWB0211	341
Sockelleisten Kromat glatt Textur 11-15x182-201 Farbe: Special	OPWB0212	377
Sockelleisten Kromat glatt Textur 16-30x60-81 Farbe: Special	OPWB0216	231
Sockelleisten Kromat glatt Textur 16-30x82-101 Farbe: Special	OPWB0217	267
Sockelleisten Kromat glatt Textur 16-30x102-121 Farbe: Special	OPWB0218	303
Sockelleisten Kromat glatt Textur 16-30x122-141 Farbe: Special	OPWB0219	341
Sockelleisten Kromat glatt Textur 16-30x142-161 Farbe: Special	OPWB0220	377
Sockelleisten Kromat glatt Textur 16-30x162-181 Farbe: Special	OPWB0221	415
Sockelleisten Kromat glatt Textur 16-30x182-201 Farbe: Special	OPWB0222	451



ARTOP · Scene® · Weiß · Glatt®



← ARTOP Vorinstallations- und Installationsblatt über QR



SPOT 62 · Kromat® · Metropoli und Lake · Glatt

Materialien, Texturen und Farben

Scene®
Solid surface

Kromat®
Advanced composite

Glatt Textur

Weiß

Standard Basics

Standard Trends

Specials



SPOT 62 · Kromat® · Cement · Glatt



SPOT 169 · Kromat® · Cotta · Glatt



Kromat®



Spot 186 Colour

Ø32x 12,5h | 492€



Spot 169 Colour

Ø40 x 12,5h | 546€



Spot 159 Colour

Ø36 x 13h | 546€



Spot 62 Colour

32 x 52 x 13h | 568€



Spot 125 Colour

32 x 52 x 13h | 588€



Scene®



Spot 186

Ø32 x 12,5h | 446€



Spot 169

Ø40 x 12,5h | 496€



Spot 159

Ø36 x 13h | 496€



Spot 62

32 x 52 x 13h | 516€



Spot 125

32 x 52 x 13h | 535€



Alle Modelle auf dieser Seite enthalten die Slim Ästhetik mit extra feine Kanten.

* Die angezeigten Preise entsprechen der Hidrobox Standard-Farbpalette (Basic und Trends), die Preise von Sonderfarben (RAL und NCS) finden Sie auf den Konfigurationsseiten.



Spot 160

Ø39 x 15h | **577€**



Spot 167

Ø40 x 9h | **496€**



Spot 148

30 x 50 x 10h | **546€**



Spot 174

32 x 52 x 9h | **546€**



Spot 60

32 x 52 x 10h | **546€**



Spot 63

34 x 55 x 15h | **577€**



Spot 75

32 x 102 x 13h | **810€**



Spot 76

35 x 104 x 15h | **871€**



Spot 172

34 x 50 x 15h | **517€**



Spot 173

34 x 50 x 17h | **554€**

Überlauf Incl.



Spot 170

38 x 43 x 25h | **817€**



Spot 171

40 x 45 x 40h | **992€**





Spot 1

32 x 42 x 9h | 546€



Spot 2

32 x 42 x 13h | 507€



Spot 17

32 x 72 x 13h | 627€



Spot 32

33 x 102 x 13h | 827€



Spot 46

32 x 52,5 x 8h | 642€



Spot 53

32 x 77,5 x 8h | 683€



Spot 9

32 x 42 x 13h | 694€



Spot 24

32 x 72 x 13h | 760€



Spot 39

33 x 102 x 13h | 971€



Spot 124

32 x 52 x 9h | 546€



Spot 133

33 x 82 x 13h | 657€



Spot 141

33 x 102 x 13h | 810€



Spot 163

42 x 42 x 30h | 916€



Spot 164

42 x 48 x 30h | 916€

Erhältlich als Aufsatz- und Wandwaschbecken

42 x 42 x 30h | 971€

Erhältlich als Aufsatz- und Wandwaschbecken

42 x 48 x 30h | 971€

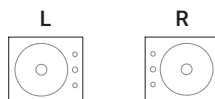

SPOT 164 Scenet® - Weiß - Glatt®









Preise ohne MwSt Sämtliche Zubehör- und Ergänzungsteile zum Artikel, die nicht zusammen mit dem Hauptartikel gekauft werden, werden als Ersatzteile oder Zubehör behandelt und gemäß Preisliste sowie Liefergebühr berechnet. Informationen zu Ersatz- und Zubehörteilen finden und Zubehörteilen finden ab Seite nr. 139. Für weitere Zubehörteile wenden Sie sich bitte an den Kundenservice.

OPTIONEN

Außenfarbe für Spot		€	Außenfarbe für Spot Kromat		€
	Außenfarbe Basics und Trends Für Spot und Spot slim Scene	193		Farbe Basics und Trends Für Spot Colour	Incl
	Außenfarbe RAL / NCS Für Spot und Spot slim Scene	262		Farbe RAL / NCS Für Spot Colour	25%
				Außenfarbe Basics und Trends Für Spot Colour	193
				Außenfarbe RAL / NCS Für Spot Colour	262

Vorlochung für Armaturen		€	Vorlochung für Armaturen (Andere Konfigurationen)		€
	Vorlochung für Armaturen H1,H2, H3 Erhältlich für Spot 164	22		Vorlochung für Armaturen (Andere Konfigurationen) Erhältlich für Spot 164	55

		Messing			Kromat		Scene	
		Chrom	Weiß	Schwarz	Basic	Trend	Specials	Weiß
	Pop-up Ventil mit Scene Deckel Scene weiße Deckel	-	-	-	-	-	-	75
	Pop-up Ventil mit Kromat Deckel Kromat Deckel in verschiedenen Farben	-	-	-	75	75	116	-
	Pop-up Ventil mit Messing Deckel Messingdeckel in verschiedenen Farben	50	64	64	-	-	-	-
	Free-flow Ablaufventil mit Scene Deckel Scene Deckel ohne Verschluss	-	-	-	-	-	-	50
	Free-flow Ablaufventil mit Kromat Deckel Kromat Deckel ohne Verschluss	-	-	-	50	50	90	-
	Free-flow Ablaufventil aus Messing Chrom Farbe, ohne Verschluss	26	-	-	-	-	-	-

SPOT

Material	Modelle	H	Breite	Länge	Farbe	Glatt	€
Scene	1	9	32	42	BLA	WSPC0001	546
	2	13	32	42	BLA	WSPC0175	507
	9	13	32	42	BLA	WSPC0009	694
	17	13	32	72	BLA	WSPC0017	627
	24	12	32	72	BLA	WSPC0024	760
	32	13	33	102	BLA	WSPC0032	827
	39	13	33	102	BLA	WSPC0039	971
	46	8	32	52,5	BLA	WSPC0046	642
	53	8	32	77,5	BLA	WSPC0053	683
	60	10	32	52	BLA	WSPC0060	546
	62	13	32	52	BLA	WSPC0176	516
	63	15	34	54	BLA	WSPC0063	577
	75	13	33	102	BLA	WSPC0075	810
	76	15	35	104	BLA	WSPC0076	871
	124	9	33	52	BLA	WSPC0124	546
	125	13	33	52	BLA	WSPC0177	535
	133	13	33	82	BLA	WSPC0133	657
	141	13	33	102	BLA	WSPC0141	810
	148	10	30	50	BLA	WSPC0148	546
	159	13	36	36	BLA	WSPC0178	496
	160	15	39	39	BLA	WSPC0160	577
	163	30	42	42	BLA	WSPC0163	916
	164	30	42	48	BLA	WSPC0164	916
	167	9	40	40	BLA	WSPC0167	496
	169	12,5	40	40	BLA	WSPC0169	496
	170	25	38	43	BLA	WSPC0170	817
	171	40	40	45	BLA	WSPC0171	992
	172	15	34	50	BLA	WSPC0172	517
	173	17	34	50	BLA	WSPC0173	554
	174	9	32	52	BLA	WSPC0174	546
163*	30	42	42	BLA	WSPC0179	971	
164*	30	42	48	BLA	WSPC0180	971	
186	12,5	32	32	BLA	WSPC0181	446	

* Erhältlich als Aufsatz- und Wandwaschbecken



← SPOT Vorinstallations- und Installationsblatt über QR

ZERTIFIZIERUNGEN UND INFORMATIONEN
 UNE-EN 14688:2016+A1:2019
 EN 274:2002

SPOT COLOUR

Material	Modelle	H	Breite	Länge	Farbe	Glatt	€
Kromat	62	13	32	52	BAS	WSCC0021	568
					TRE	WSCC0022	568
					SPE	WSCC0023	710
	125	13	33	52	BAS	WSCC0024	588
					TRE	WSCC0025	588
					SPE	WSCC0026	735
	159	13	36	36	BAS	WSCC0027	546
					TRE	WSCC0028	546
					SPE	WSCC0029	683
	169	12,5	40	40	BAS	WSCC0030	546
					TRE	WSCC0031	546
					SPE	WSCC0032	683
	186	12,5	32	32	BAS	WSCC0033	492
					TRE	WSCC0034	492
					SPE	WSCC0035	615













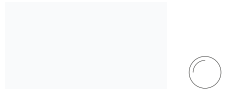

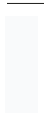









**OPTIONEN
SPOT SERIES**

Option	Code	€
Vorlochung für Armaturen H1	OPWB0007	22
Vorlochung für Armaturen H2	OPWB0008	22
Vorlochung für Armaturen H3	OPWB0009	22
Andere Möglichkeiten für den Armaturen Vorlochung	OPWB0010	55
Pop-up Ventil mit Kromat Deckel Farbe: Basic	OPWB0056	75
Pop-up Ventil mit Kromat Deckel Farbe: Trend	OPWB0057	75
Pop-up Ventil mit Kromat Deckel Farbe: Special	OPWB0058	116
Pop-up Ventil mit Messing Deckel Farbe: Chrom	OPWB0052	50
Pop-up Ventil mit Messing Deckel Farbe: Weiß	OPWB0053	64
Pop-up Ventil mit Messing Deckel Farbe: Schwarz	OPWB0054	64
Pop-up Ventil mit Scene Deckel Farbe: Weiß	OPWB0050	75
Free-flow Ablaufventil aus Messing Farbe: Weiß	OPWB0051	50
Free-flow Ablaufventil aus Messing Farbe: Chrom	OPWB0055	26
Free-flow Ablaufventil mit Kromat Deckel Farbe: Basic	OPWB0059	50
Free-flow Ablaufventil mit Kromat Deckel Farbe: Trend	OPWB0060	50
Free-flow Ablaufventil mit Kromat Deckel Farbe: Special	OPWB0061	90
Aussenfarbe für Spot Farbe: Basic	OPWB0226	193
Aussenfarbe für Spot Farbe: Trend	OPWB0227	193
Aussenfarbe für Spot Farbe: Special	OPWB0228	262
Spot Colour Farbe: Special	OPWB0229	192



FS 1 · Scene® · Weiß · Glatt

Materialien, Texturen und Farben

 Scene® Solid surface	 Kromat® Advanced composite	 Glatt Textur																			
Weiß	Standard Basics		Standard Trends										Specials								
																					



FS 19 · Scene® · Weiß Glatt



FS 21 · Scene® · Weiß Glatt

Kromat®



FS 19

Ø40 x 90h | 1.804€



FS 23

Ø50 x 90h | 2.056€

· Die angegebenen Preise entsprechen der zweifarbigen Option, siehe die Preise für Standardfarben (Basic oder Trends) und Sonderfarben (RAL oder NCS) in der Code- und Preistabelle.

Scene®



FS 19

Ø40 x 90h | 1.804€



FS 21

45,5 x 50,5 x 85h | 2.391€



FS 20

Ø40 x 85h | 1.804€



FS 22

70 x 45 x 90h | 1.314€



FS 1

38 x 48 x 90h | **1.415€**



FS 2

38 x 48 x 90h | **1.637€**



FS 3

44 x 48 x 90h | **1.415€**



FS 4

44 x 48 x 90h | **1.637€**



FS 5

38 x 78 x 90h | **1.637€**



FS 6

38 x 78 x 90h | **1.859€**



FS 7

44 x 78 x 90h | **1.637€**



FS 8

44 x 78 x 90h | **1.859€**



FS 9 R/L

38 x 58 x 90h | **1.621€**



FS 11 R/L

38 x 83 x 90h | **1.732€**



FS 10 R/L

38 x 64 x 90h | **1.815€**



FS 12 R/L

38 x 89 x 90h | **1.926€**

Inklusive Siphon für Boden- oder Wandablauf mit 1" ¹/₄ Anschluss
 Geben Sie bitte bei der Bestellung an, ob der Ablauf zum Boden oder zur Wand führt.
 Ablaufventil nicht enthalten.



← FS Vorinstallations- und Installationsblatt über QR

ZERTIFIZIERUNGEN UND INFORMATIONEN



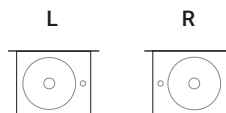

UNE-EN 14688:2016+A1:2019
 EN 274:2002



· Geben Sie Bitte bei Wandablauf für die Modelle FS9, 10, 11 und 12 an, ob es sich um ein L- oder R-Modell handelt

OPTIONEN







Farben

	Außenfarbe Standard (Basics und Trends) <i>Für FS Scene und Kromat</i>	514		Farbe Standard (Basics und Trends) <i>Für FS Kromat</i>	Incl.
	Außenfarbe Special (RAL / NCS) <i>Für FS Scene und Kromat</i>	584		Farbe Special (RAL / NCS) <i>Für FS Kromat</i>	584

Vorlochung für Armaturen

	Vorlochung für Armaturen H1,H2, H3 <i>Modelle FS 3, 4, 7, 8, 10, 12 y 22</i>	22		Vorlochung für Armaturen (Andere Konfigurationen) <i>Modelle FS 3, 4, 7, 8, 10, 12 y 22</i>	55
---	---	----	---	--	----

Ventile

		Messing			Kromat			Scene
		Chrom	Weiß	Schwarz	Basic	Trend	Specials	Weiß
	Pop-up Ventil mit Scene Deckel <i>Scene weiße Deckel</i>	-	-	-	-	-	-	75
	Pop-up Ventil mit Kromat Deckel <i>Kromat Deckel in verschiedene Farben</i>	-	-	-	75	75	116	-
	Pop-up Ventil mit Messing Deckel <i>Messingdeckel in verschiedenen Farben</i>	50	64	64	-	-	-	-
	Free-flow Ablaufventil mit Scene Deckel <i>Scene Deckel ohne Verschluss</i>	-	-	-	-	-	-	50
	Free-flow Ablaufventil mit Kromat Deckel <i>Kromat Deckel ohne Verschluss</i>	-	-	-	50	50	90	-
	Free-flow Ablaufventil aus Messing <i>Chrom Farbe, ohne Verschluss</i>	26	-	-	-	-	-	-

Material	Modelle	h	Breite	Länge	Farbe	Glatt	€	
Scene	FS 1	90	38	48	BLA	WFSC0023	1.415	
	FS 2	90	38	48	BLA	WFSC0024	1.637	
	FS 3	90	44	48	BLA	WFSC0025	1.415	
	FS 4	90	44	48	BLA	WFSC0026	1.637	
	FS 5	90	38	78	BLA	WFSC0027	1.637	
	FS 6	90	38	78	BLA	WFSC0028	1.859	
	FS 7	90	44	78	BLA	WFSC0029	1.637	
	FS 8	90	44	78	BLA	WFSC0030	1.859	
	FS 9 R	90	38	58	BLA	WFSC0049	1.621	
	FS 9 L	90	38	58	BLA	WFSC0050	1.621	
	FS 10 R	90	38	64	BLA	WFSC0051	1.815	
	FS 10 L	90	38	64	BLA	WFSC0052	1.815	
	FS 11 R	90	38	83	BLA	WFSC0053	1.732	
	FS 11 L	90	38	83	BLA	WFSC0054	1.732	
	FS 12 R	90	38	89	BLA	WFSC0055	1.926	
	FS 12 L	90	38	89	BLA	WFSC0056	1.926	
	FS 19	90	40	40	BLA	WFSC0041	1.804	
	FS 20	85	40	40	BLA	WFSC0020	1.804	
	FS 21	85	45,5	50,5	BLA	WFSC0021	2.391	
	FS 22	90	45	70	BLA	WFSC0042	1.314	
	Kromat	FS 19	90	45,5	50,5	BAS	WFSC0043	1.804
						TRE	WFSC0044	1.804
SPE						WFSC0045	2.255	

FS SERIES

Material	Modelle	h	Breite	Länge	Farbe	Glatt	€
Kromat	FS 23	90	Ø50	Ø50	BAS	WFSC0046	2.056
					TRE	WFSC0047	2.056
					SPE	WFSC0048	2.570

OPTIONEN
FS SERIES

Option	Code	€
Vorlochung für Armaturen H1	OPWB0007	22
Vorlochung für Armaturen H2	OPWB0008	22
Vorlochung für Armaturen H3	OPWB0009	22
Andere Möglichkeiten für den Armaturen Vorlochung	OPWB0010	55
Pop-up Ventil mit Kromat Deckel Farbe: Basic	OPWB0056	75
Pop-up Ventil mit Kromat Deckel Farbe: Trend	OPWB0057	75
Pop-up Ventil mit Kromat Deckel Farbe: Special	OPWB0058	116
Pop-up Ventil mit Messing Deckel Finish: Chrom	OPWB0052	50
Pop-up Ventil mit Messing Deckel Farbe: Weiß	OPWB0053	64
Pop-up Ventil mit Messing Deckel Farbe: Schwarz	OPWB0054	64
Pop-up Ventil mit Scene Deckel Farbe: Weiß	OPWB0050	75
Free-flow Ablaufventil aus Messing Farbe: Weiß	OPWB0051	50
Free-flow Ablaufventil aus Messing Farbe: Chrom	OPWB0055	26
Free-flow Ablaufventil mit Kromat Deckel Farbe: Basic	OPWB0059	50
Free-flow Ablaufventil mit Kromat Deckel Farbe: Trend	OPWB0060	50
Free-flow Ablaufventil mit Kromat Deckel Farbe: Special	OPWB0061	90
Aussenfarbe für FS Farbe: Basic	OPWB0230	514
Aussenfarbe für FS Farbe: Trend	OPWB0231	514
Aussenfarbe für FS Farbe: Special	OPWB0232	584
FS zweifarbig	OPWB0233	305



SWAP CITY · Scene® · mit schwarzem Metallrahmen

SWAP präsentiert sich als besonders konfigurierbares Set für das Badezimmer.

Swap wurde entwickelt, um eine sehr persönliche und gewagte Atmosphäre im Badezimmer zu schaffen. Mit der Möglichkeit, auf einfache Weise ein Möbelstück nach Wahl des Kunden zu kreieren, spielt diese Kollektion dank eines leichten, aber dynamischen Sets mit einer modernen Ästhetik.

Swap ermöglicht es Ihnen, verschiedene Produkte aus dem Hidrobox-Sortiment mit Metallstrukturen zu kombinieren. Sie zeichnen sich dadurch aus, dass sie mit der für das Waschbecken gewählten Farbe kombiniert werden können.

Formen und Abmessungen

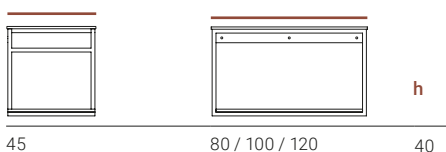

Metallrahmen Formate. Weitere Informationen zur Konfiguration finden Sie auf Seite 118.

Materialien, Texturen und Farben

 Scene® Solid surface	 Kromat® Advanced composite	 Glatt Textur
------------------------------------	--	------------------

Weiß	Standard Basics	Standard Trends	Specials

SWAP CITY

Set bestehend aus Waschbecken auf hängendem Metallrahmen und unterer Ablage.

Waschbecken und untere Ablage in Scene Weiß oder Kromat in Standardfarben (Basic oder Trend) erhältlich

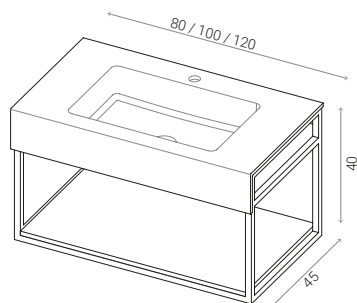

Länge	80	100	120	€
Mit weißem Metallrahmen	1.238	1.376	1.576	
Mit schwarzem Metallrahmen	1.238	1.376	1.576	
Mit Metallrahmen in der gleichen Farbe wie das Waschbecken	1.304	1.443	1.643	



Special / Sonderfarben (RAL-oder NCS) + 25% Aufpreis

Die Metallrahmen sind immer weiß, schwarz oder in der gleichen Farbe wie der Waschtisch. Sonderfarben gegen Aufpreis von +25% lieferbar.

SWAP ESFERA

Set bestehend aus Waschbecken auf hängendem Metallrahmen und unterer Ablage

Waschbecken und untere Ablage in Scene Weiß erhältlich

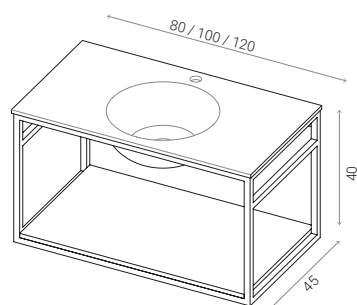

Länge	80	100	120	Doppelbecken		€
				120		
Mit weißem Metallrahmen	1.238	1.376	1.576	1.775		
Mit schwarzem Metallrahmen	1.238	1.376	1.576	1.775		

SWAP SPOT

Set bestehend aus Waschbecken auf hängendem Metallrahmen und unterer Ablage

Tisch, Aufsatzbecken und untere Ablage in Scene Weiß oder Kromat in Standardfarben (Basic oder Trend) erhältlich.

(Es ist möglich, das Aufsatzwaschbecken und die Ablagen mit gemischten Materialien und Farben zu bestellen.)

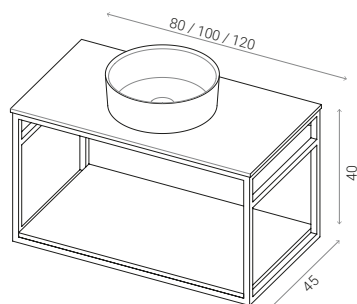

Länge	80	100	120	Doppelbecken		€
				120		
Mit weißem Metallrahmen	1.238	1.376	1.576	1.969		
Mit schwarzem Metallrahmen	1.238	1.376	1.576	1.969		
Mit Metallrahmen in der gleichen Farbe wie das Waschbecken	1.304	1.443	1.643	2.036		









Special / Sonderfarben (RAL-oder NCS) + 25% Aufpreis

Die Metallrahmen sind immer weiß, schwarz oder in der gleichen Farbe wie der Waschtisch. Sonderfarben gegen Aufpreis von +25% lieferbar.

Ventile

€

	Messing			Kromat			Scene
	Chrom	Weiß	Schwarz	Basic	Trend	Special	Weiß
 Pop-up Ventil mit Scene Deckel <i>Scene weiße Deckel</i>	-	-	-	-	-	-	75
 Pop-up Ventil mit Kromat Deckel <i>Kromat Deckel in verschiedenen Farben</i>	-	-	-	75	75	116	-
 Pop-up Ventil mit Messing Deckel <i>Messingdeckel in verschiedenen Farben</i>	50	64	64	-	-	-	-
 Free-flow Ablaufventil mit Scene Deckel <i>Scene Deckel ohne Verschluss</i>	-	-	-	-	-	-	50
 Free-flow Ablaufventil mit Kromat Deckel <i>Kromat Deckel ohne Verschluss</i>	-	-	-	50	50	90	-
 Free-flow Ablaufventil aus Messing <i>Chrom Farbe, ohne Verschluss</i>	26	-	-	-	-	-	-

SWAP CITY

Material	H	Breite	Länge	Farbe	Glatt	€
Scene	40	45	80	Weiß	WSWC0001	1.238
				Schwarz	WSWC0002	1.238
			100	Weiß	WSWC0006	1.376
				Schwarz	WSWC0007	1.376
			120	Weiß	WSWC0011	1.576
				Schwarz	WSWC0012	1.576
Kromat	40	45	80	BAS	WSWC0003	1.304
				TRE	WSWC0004	1.304
				SPE	WSWC0005	1.548
			100	BAS	WSWC0008	1.443
				TRE	WSWC0009	1.443
				SPE	WSWC0010	1.720
			120	BAS	WSWC0013	1.643
				TRE	WSWC0014	1.643
				SPE	WSWC0015	1.970

SWAP ESFERA

Material	H	Breite	Länge	Farbe	Glatt	€
Scene	40	45	80	Weiß	WSWC0016	1.238
				Schwarz	WSWC0017	1.238
			100	Weiß	WSWC0018	1.376
				Schwarz	WSWC0019	1.376
			120	Weiß	WSWC0020	1.576
				Schwarz	WSWC0021	1.576
			120 (2S)	Weiß	WSWC0022	1.775
				Schwarz	WSWC0023	1.775

SWAP SPOT

Material	H	Breite	Länge	Farbe	Glatt	€			
Scene	40	45	80	Weiß	WSWC0024	1.238			
				Schwarz	WSWC0025	1.238			
			100	Weiß	WSWC0029	1.376			
				Schwarz	WSWC0030	1.376			
			120	Weiß	WSWC0034	1.576			
				Schwarz	WSWC0035	1.576			
			120 (2S)	Weiß	WSWC0039	1.969			
				Schwarz	WSWC0040	1.969			
			Kromat	40	45	80	BAS	WSWC0026	1.304
							TRE	WSWC0027	1.304
SPE	WSWC0028	1.548							
100	BAS	WSWC0031				1.443			
	TRE	WSWC0032				1.443			
	SPE	WSWC0033				1.720			
120	BAS	WSWC0036				1.643			
	TRE	WSWC0037				1.643			
	SPE	WSWC0038				1.970			
120 (2)	BAS	WSWC0041				2.036			
	TRE	WSWC0042				2.036			
SPE	WSWC0043	2.461							

OPTIONEN SWAP

Option	Code	€
Pop-up Ventil mit Kromat Deckel Farbe: Basic	OPWB0056	75
Pop-up Ventil mit Kromat Deckel Farbe: Trend	OPWB0057	75
Pop-up Ventil mit Kromat Deckel Farbe: Special	OPWB0058	116
Pop-up Ventil mit Messing Deckel Finish: Chrom	OPWB0052	50
Pop-up Ventil mit Messing Deckel Farbe: Weiß	OPWB0053	64
Pop-up Ventil mit Messing Deckel Farbe: Schwarz	OPWB0054	64
Pop-up Ventil mit Scene Deckel Farbe: Weiß	OPWB0050	75
Free-flow Ablaufventil aus Messing Farbe: Weiß	OPWB0051	50
Free-flow Ablaufventil aus Messing Farbe: Chrom	OPWB0055	26
Free-flow Ablaufventil mit Kromat Deckel Farbe: Basic	OPWB0059	50
Free-flow Ablaufventil mit Kromat Deckel Farbe: Trend	OPWB0060	50
Free-flow Ablaufventil mit Kromat Deckel Farbe: Special	OPWB0061	90



← SWAP Vorinstallations- und Installationsblatt über

ZERTIFIZIERUNGEN UND INFORMATIONEN

UNE-EN 14688:2016+A1:2019
EN 274:2002

Preise ohne MwSt. Sämtliche Zubehör- und Ergänzungsteile zum Artikel, die nicht zusammen mit dem Hauptartikel gekauft werden, werden als Ersatzteile oder Zubehör behandelt und gemäß Preisliste sowie Liefergebühr berechnet. Informationen zu Ersatz- und Zubehörteilen finden und Zubehörteilen finden ab Seite nr. 139. Für weitere Zubehörteile wenden Sie sich bitte an den Kundenservice.

Swap City

UD mm

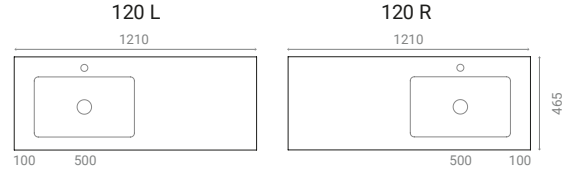
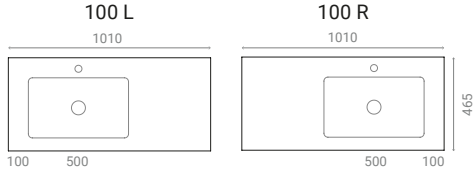
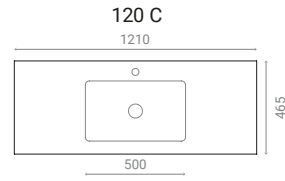
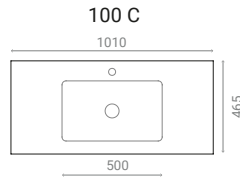
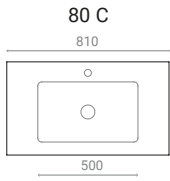

Swap Esfera

UD mm

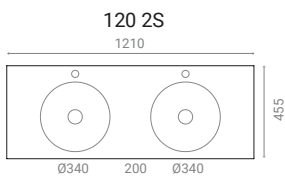
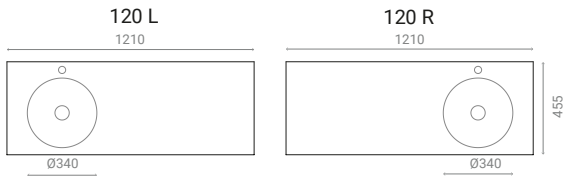
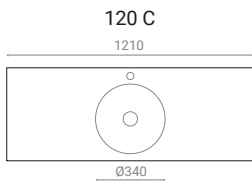
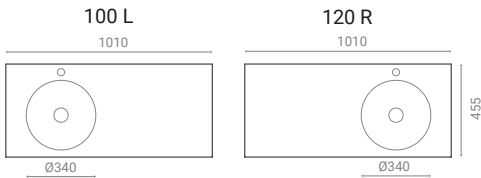
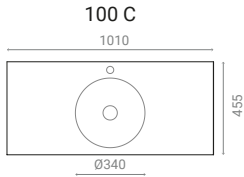
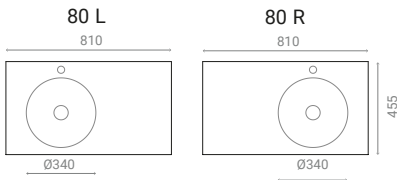
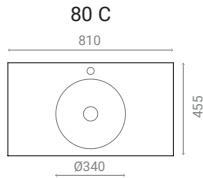

Swap Spot

UD mm

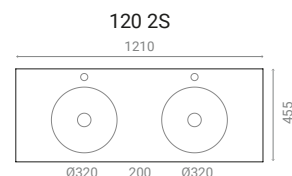
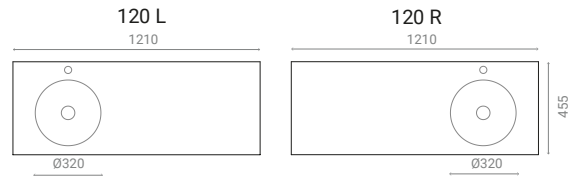
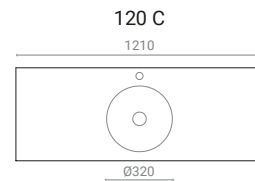
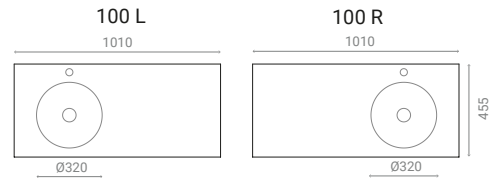
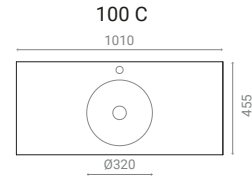
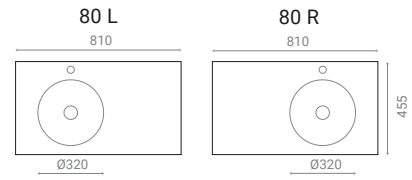
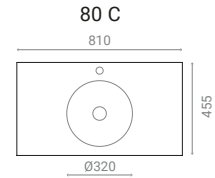

Guest

Fits every place



GUEST 70 L · Scene® · Herbal · Glatt | GUEST 70 R · Scene® · Golden · Glatt

Materialien, Texturen und Farben

Scene®
Solid surface

Glatt Textur

Weiß

Plus colour Basics

Plus colour Trends

Specials

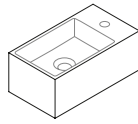

Guest 40

22 x 40 x 16h | **468€**

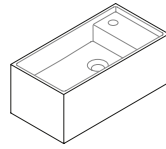

Guest 50

25 x 50 x 20h | **546€**

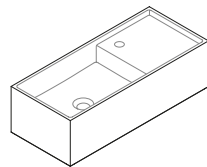

Guest 70

30 x 70 x 20h | **645€**

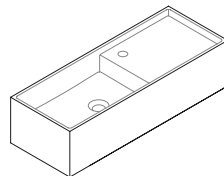

Guest 80

30 x 80 x 20h | **645€**

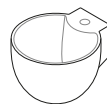

Guest Ø30

Ø30 x 20h | **571€**



Guest Ø30 ANG

Ø30 x 20h | **571€**

Für Eckmontage

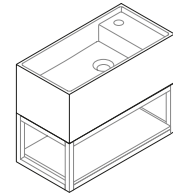

Guest 50 mit Metallrahmen

25 x 50 x 40h | **992€**

Untere Ablage in Scene® Weiß enthalten.

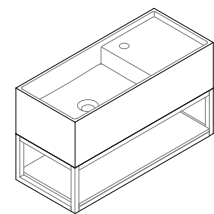

Guest 70 mit Metallrahmen

30 x 70 x 40h | **1.067€**

Untere Ablage in Scene® Weiß enthalten.

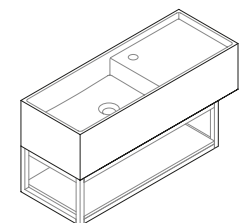

Guest 80 mit Metallrahmen

30 x 80 x 40h | **1.067€**

Untere Ablage in Scene® Weiß enthalten.





Die Waschtische der Serie GUEST werden mit einem Ablauf links (Version L) oder rechts (Version R) hergestellt, was bei der Bestellung angegeben werden muss.





GUEST 40 · Scene® · Weiß · Glatt

OPTIONEN







Farben

	Außenfarbe Standard (Basics und Trends)	195		Außenfarbe für Guest + Metallrahmen Standard (Basics und Trends)	195
	Außenfarbe Specials (RAL oder NCS)	265		Außenfarbe für Guest + Metallrahmen Specials (RAL oder NCS)	265





Vorlochung für Armaturen

	Armaturen Vorlochung zentriert	22		Armaturen Vorlochung dezentriert	22		Vorlochung für Armaturen (Andere Konfigurationen)	55
---	--------------------------------------	----	---	--	----	---	--	----

Handtuchhalter

Verfügbar für Modelle	Handtuchhalter an der Frontschürze			Handtuchhalter an der Seitenschürze		Handtuchhaken
	Zentriert	Dezentriert SX	Dezentriert DX	Seitlich SX	Seitlich DX	
						
	40 / 50 / 70 / 80	70 / 80	70 / 80	70 / 80	70 / 80	Ø30
	75	75	75	75	75	56

Ventile

	Messing			Scene
	Chrom	Weiß	Schwarz	Weiß
 Pop-up Ventil mit Scene Deckel <i>Scene weiße Deckel</i>	-	-	-	75
 Pop-up Ventil mit Messing Deckel <i>Messingdeckel in verschiedenen Farben</i>	50	64	64	-
 Free-flow Ablaufventil mit Scene Deckel <i>Scene Deckel ohne Verschluss</i>	-	-	-	50
 Free-flow Ablaufventil aus Messing <i>Chrom Farbe, ohne Verschluss</i>	26	-	-	-

Material	Form	Modelle	Breite	Länge	Farbe	Glatt	€
Scene	Nur Becken	L	22	40	BLA	WSMC0001	468
		R	22	40	BLA	WSMC0002	468
		L	25	50	BLA	WSMC0003	546
		R	25	50	BLA	WSMC0004	546
		L	30	70	BLA	WSMC0005	645
		R	30	70	BLA	WSMC0006	645
		L	30	80	BLA	WSMC0007	645
		R	30	80	BLA	WSMC0008	645
		L	30	33,5	BLA	WSMC0009	571
		R	30	40,5	BLA	WSMC0010	571
	Becken + Metallrahmen	L	25	50	BLA	WSMC0011	992
		R	25	50	BLA	WSMC0012	992
		L	30	70	BLA	WSMC0013	1.067
		R	30	70	BLA	WSMC0014	1.067
		L	30	80	BLA	WSMC0015	1.067
		R	30	80	BLA	WSMC0016	1.067

Option	Code	€
Armaturen Vorlochung zentriert	OPWB0325	22
Armaturen Vorlochung dezentriert	OPWB0326	22
Andere Möglichkeiten für den Armaturen Vorlochung	OPWB0010	55
Pop-up Ventil mit Messing Deckel Farbe: Chrom	OPWB0052	50
Pop-up Ventil mit Messing Deckel Farbe: Weiß	OPWB0053	64
Pop-up Ventil mit Messing Deckel Farbe: Schwarz	OPWB0054	64
Pop-up Ventil mit Scene Deckel Farbe: Weiß	OPWB0050	75
Free-flow Ablaufventil aus Messing Farbe: Weiß	OPWB0051	50
Free-flow Ablaufventil aus Messing Farbe: Chrom	OPWB0055	26
Integrierter Handtuchhalterschlitze	OPWB0327	75
Handtuchhaken	OPWB0238	56
Außenfarbe für Guest Farbe: Basic	OPWB0234	195
Außenfarbe für Guest Farbe: Trend	OPWB0235	195
Außenfarbe für Guest Farbe: Special	OPWB0236	265
Außenfarbe für Guest + Metallrahmen Farbe: Basic	OPWB0321	195
Außenfarbe für Guest+ Metallrahmen Farbe: Trend	OPWB0322	195
Außenfarbe für Guest+ Metallrahmen Farbe: Special	OPWB0323	265

Preise ohne MwSt Sämtliche Zubehör- und Ergänzungsteile zum Artikel, die nicht zusammen mit dem Hauptartikel gekauft werden, werden als Ersatzteile oder Zubehör behandelt und gemäß Preisliste sowie Liefergebühr berechnet. Informationen zu Ersatz- und Zubehörteilen finden und Zubehörteilen finden ab Seite nr. 139. Für weitere Zubehörteile wenden Sie sich bitte an den Kundenservice.

TECHNISCHE DATEN

Guest 40

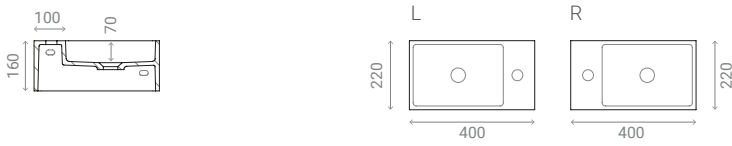

Guest 50

Guest 50 mit Metallrahmen

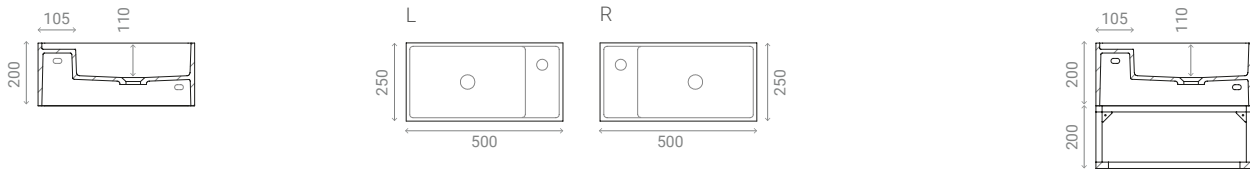

Guest 70

Guest 70 mit Metallrahmen

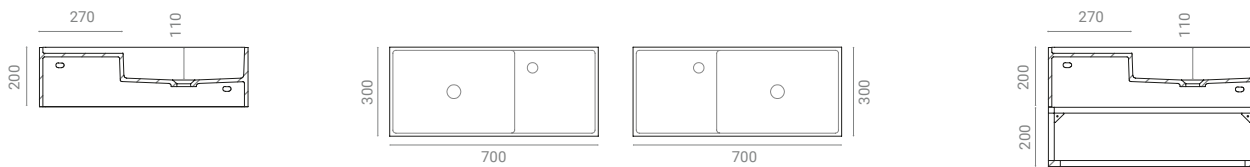

Guest 80

Guest 80 mit Metallrahmen

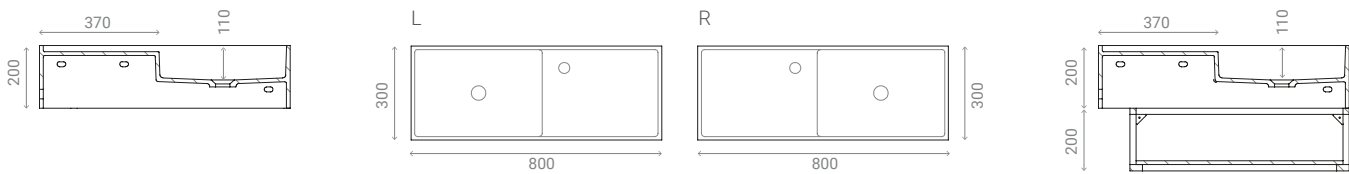

Guest Ø30



Guest Ø30 ANG



GUEST Vorinstallations- und Installationsblatt über →

ZERTIFIZIERUNGEN UND INFORMATIONEN

UNE-EN 14688:2016+A1:2019
EN 274:2002







Freistehende und eingebaute Badewannen. Totem-Schränke

SPACE

BETA ESSENTIAL

BETA FUSION

TOTEM-SCHRÄNKE

Space

Explore the space in your own bath



SPACE 180X85 · Scene® · Außenfarbe Special

Formen und Abmessungen

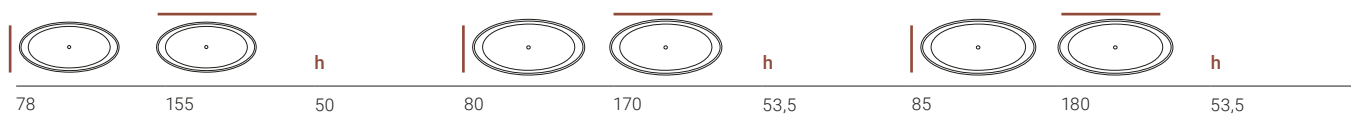

Materialien, Texturen und Farben

Scene®
Solid surface

Glatt Textur

Weiß

Plus colours Basics

Plus colours Trends

Specials

Modelle



Space
78 x 155 x 50h
Ohne Überlauf | **3.833€**
Mit Überlauf | **4.131€**



Space
80 x 170 x 53,5h
Ohne Überlauf | **4.138€**
Mit Überlauf | **4.436€**



Space
85 x 180 x 53,5h
Ohne Überlauf | **4.443€**
Mit Überlauf | **4.743€**



Space Plus Colour
78 x 155 x 50h
Ohne Überlauf | **5.528€**
Mit Überlauf | **5.826€**



Space Plus Colour
80 x 170 x 53,5h
Ohne Überlauf | **5.833€**
Mit Überlauf | **6.131€**



Space Plus Colour
85 x 180 x 53,5h
Ohne Überlauf | **6.138€**
Mit Überlauf | **6.438€**

*Die angegebenen Preise entsprechen dem Sortiment Standard Farben (Basic und Trends) von Hidrobox.
Die Preise der Sonderfarben (RAL und NCS) finden Sie in der Code- und Preistabelle.

OPTIONEN

Ventile

(Sofern nicht anders angegeben, wird das Pop-up-Ventil mit Scene Deckel geliefert)

€



Verfügbar für Wannen mit oder ohne Überlauf

Pop-up Ventil mit Scene® Deckel Farbe: Weiß

Incl.

Pop-up Ventil mit Messing Deckel Farbe: Chrom

Incl.

Pop-up Ventil Scene Plus Colour Farbe und Textur wie die Badewanne

Incl.

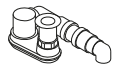

Verfügbar für Wannen ohne Überlauf

Druck-Abfluss H2 Farbe: Weiß

240

Druck-Abfluss H2 Farbe: Chrom

201

Farbe

€

€



Außenfarbe Standard
(Basics oder Trends)

688



Außenfarbe Special
(RAL oder NCS)

1.018

Andere

€



Kopfstütze
Graphite oder Weiß

130

Preise ohne MwSt Sämtliche Zubehör- und Ergänzungsteile zum Artikel, die nicht zusammen mit dem Hauptartikel gekauft sind, werden als Ersatzteile oder Zubehör behandelt und gemäß Preisliste sowie Liefergebühr berechnet. Informationen zu Ersatz- und Zubehörteilen finden Sie ab Seite nr. 139. Für weitere Zubehörteile wenden Sie sich bitte an den Kundenservice.

Totem-Schränke

Totem-Schränke

Scene®



Badewannen und Totems müssen separat bestellt werden

€

Bitte geben Sie bei der Bestellung an, ob Sie das Kuiper-Totem mit oder ohne Befüllung wünschen und ob Sie die R- oder L-Version wünschen.

	Mit Füllung	Ohne Füllung
--	-------------	--------------

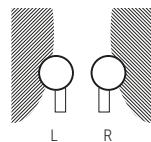
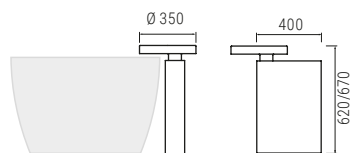
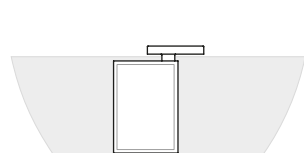

Totem Kuiper 40x62h
Empfohlen für Space 50h

1.345

1.345

Totem Kuiper 40x67h

1.345

1.345

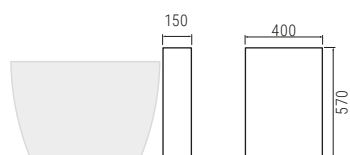
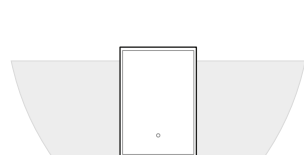

Totem Schrank 40x57h

881

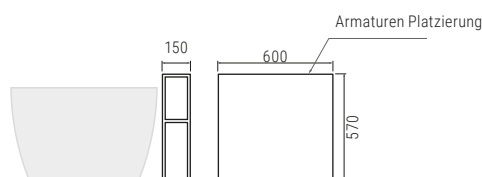
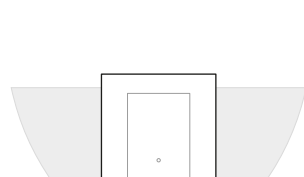

Totem Schrank 60x57h mit integriertem Fach

1.271

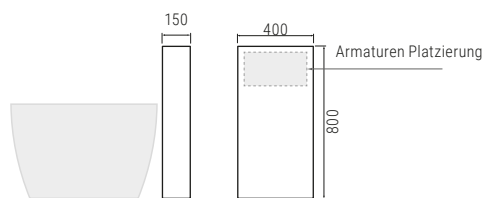
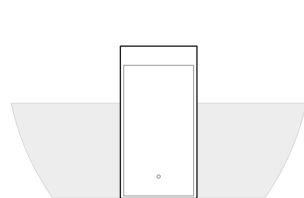

Totem Schrank 40x80h

1.085

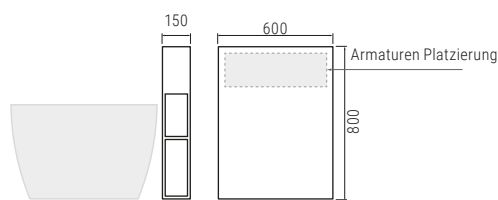
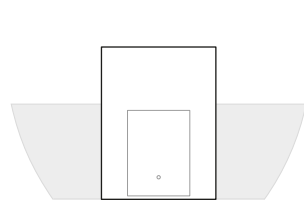

Totem Schrank 60x80h mit integriertem Fach

1.413

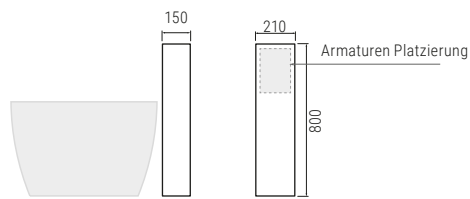
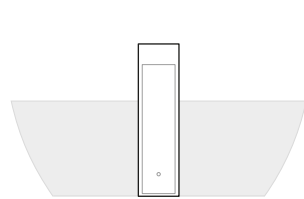

Totem Schrank 21x80h

949

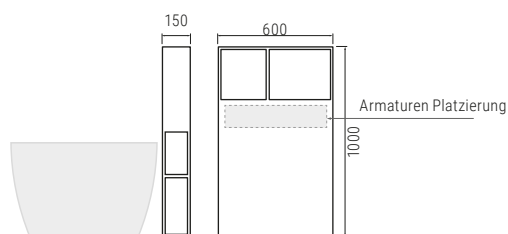
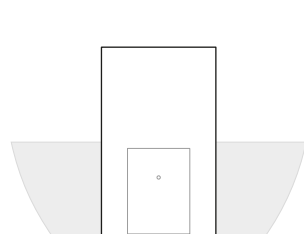

Totem Schrank 60x100h mit integriertem Fach

1.808

OPTIONEN FÜR TOTEMS

Farben und andere Einstellungen



	€
Außenfarbe Standard (Basics oder Trends)	235
Außenfarbe Special (RAL oder NCS)	411
Volle Farbe Standard (Basics oder Trends)	425
Volle Farbe Special (RAL oder NCS)	604
Armaturen Vorlochung für Badewannen und Totem Schränke	66

Wenden Sie sich Bitte an unseren Kundenservice, um individuelle und maßgeschneitene Totems herzustellen.

Hängeregale und Armaturensockel

Scene®



Glatt

€

Armaturen Platzierung

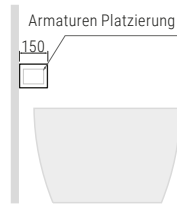
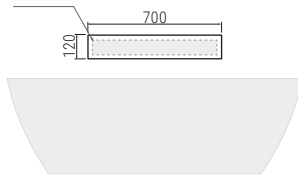

Armaturensockel 70x12h

842

Armaturen Platzierung

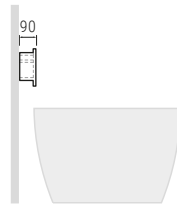
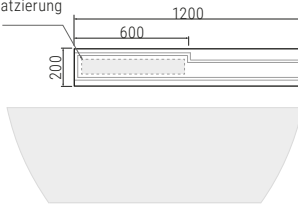

Armaturensockel 120x20h

1.124

Armaturen Platzierung

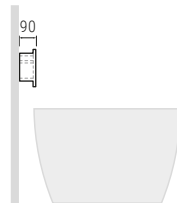
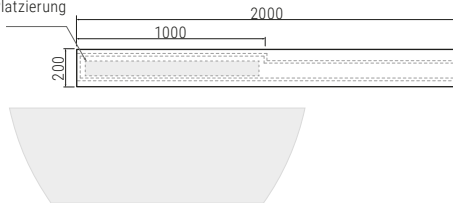

Armaturensockel 200x20h

1.785

OPTIONEN

Farben und andere Einstellungen



	€
Mittelstreifen in Standardfarben (Basics oder Trends)	205
Mittelstreifen (RAL oder NCS)	275
Armaturen Vorlochung für Badewannen und zusätzliche Regale	66

Volle Farbe



	€
Standard Farben (Basics oder Trends)	365
Special Farben (RAL oder NCS)	485

SPACE

Material	H	Länge	Breite	Farbe	Glatt	€
Scene	50	78	155	BLA	BSPC0001	3.833
				BLA	BSPC0004	4.131
	53,5	80	170	BLA	BSPC0002	4.138
				BLA	BSPC0005	4.436
		85	180	BLA	BSPC0003	4.443
				BLA	BSPC0006	4.743

Mit Überlauf

SPACE PLUS COLOUR

Material	H	Länge	Breite	Farbe	Glatt	€		
Scene	50	78	155	BAS	BSPC0007	5.528		
				TRE	BSPC0013	5.528		
				SPE	BSPC0019	5.923		
				BAS	BSPC0008	5.826		
				TRE	BSPC0014	5.826		
				SPE	BSPC0020	6.222		
	53,5	80	170	BAS	BSPC0009	5.833		
				TRE	BSPC0015	5.833		
				SPE	BSPC0021	6.229		
				BAS	BSPC0010	6.131		
				TRE	BSPC0016	6.131		
				SPE	BSPC0022	6.527		
				85	180	BAS	BSPC0011	6.138
						TRE	BSPC0017	6.138
						SPE	BSPC0023	6.534
	BAS	BSPC0012	6.438					
	TRE	BSPC0018	6.438					
	SPE	BSPC0024	6.833					

Mit Überlauf

TOTEM-SCHRÄNKE

Material	Modelle	H	Länge	Breite	Farbe	Glatt	€
Scene	Kuiper	62	12	40	BLA	BTOC0011	1.345
	Kuiper	67	12	40	BLA	BTOC0010	1.345
	Totem	57	15	40	BLA	BTOC0001	881
	Totem	57	15	60	BLA	BTOC0002	1.271
	Totem	80	15	40	BLA	BTOC0003	1.085
	Totem	80	15	60	BLA	BTOC0004	1.413
	Totem	80	15	21	BLA	BTOC0005	949
	Totem	100	15	60	BLA	BTOC0006	1.808

ARMATURENSOCKEL

Material	H	Länge	Breite	Farbe	Glatt	€
Scene	12	15	70	BLA	BTOC0007	842
	20	9	120	BLA	BTOC0008	1.124
	20	9	200	BLA	BTOC0009	1.785

OPTIONEN SPACE

Option	Code	€
Pop-up Ventil mit Scene Deckel Farbe: Weiß	OPBT0001	Incl.
Pop-up Ventil mit Messing Deckel Farbe: Chrom	OPBT0005	Incl.
Pop-up Ventil Scene Plus Colour Farbe: Basic	OPBT0023	Incl.
Pop-up Ventil Scene Plus Colour Farbe: Trend	OPBT0024	Incl.
Pop-up Ventil Scene Plus Colour Farbe: Special	OPBT0025	Incl.
Druck-Abfluss H2 Farbe: Weiß	OPBT0006	240
Druck-Abfluss H2 Farbe: Chrom	OPBT0007	201
Aussenfarbe für Badewanne Farbe: Basic/Trend	OPBT0008	688
Aussenfarbe für Badewanne Farbe: Special	OPBT0009	1018
Kopfstütze C12 Farbe: Weiß	OPBT0015	130
Kopfstütze C12 Farbe: Schwarz	OPBT0016	130

OPTIONEN FÜR TOTEM

Option	Code	€
Aussenfarbe für Totem Farbe: Basic/Trend	OPBT0017	235
Aussenfarbe für Totem Farbe: Special	OPBT0018	411
Volle Farbe für Totem Farbe: Basic/Trend	OPBT0019	425
Volle Farbe für Totem Farbe: Special	OPBT0020	604
Armaturen Vorlochung für Badewannen und zusätzliche Regale	OPBT0029	66

OPTIONEN FÜR HÄNGEREGALE UND ARMATURENSOCKEL

Option	Code	€
Farbstreifen für Hängeregale Farbe: Basic/Trend	OPBT0027	205
Farbstreifen für Hängeregale Farbe: Special	OPBT0028	275
Volle Farbe für Hängeregale Farbe: Basic/Trend	OPBT0012	365
Volle Farbe für Hängeregale Farbe: Special	OPBT0013	485
Armaturen Vorlochung für Badewannen und zusätzliche Regale	OPBT0029	66

Preise ohne MwSt Sämtliche Zubehör- und Ergänzungsteile zum Artikel, die nicht zusammen mit dem Hauptartikel gekauft sind, werden als Ersatzteile oder Zubehör behandelt und gemäß Preisliste sowie Liefergebühr berechnet. Informationen zu Ersatz- und Zubehörteilen finden Sie ab Seite nr. 139. Für weitere Zubehörteile wenden Sie sich bitte an den Kundenservice.



SPACE 155x78 · Scene® Weiß | mit Hängeregal und Armaturensockel · Scene® Weiß · Mittelstreife Cappuccino



← SPACE Vorinstallations- und Installationsblatt über QR

ZERTIFIZIERUNGEN UND INFORMATIONEN

UNE-EN 14516:2016+A1:2019
EN 274:2002

Beta Essential

Elegance that defines you



BETA ESSENTIAL V1 170x80 · Scene® Weiß

Formen und Abmessungen

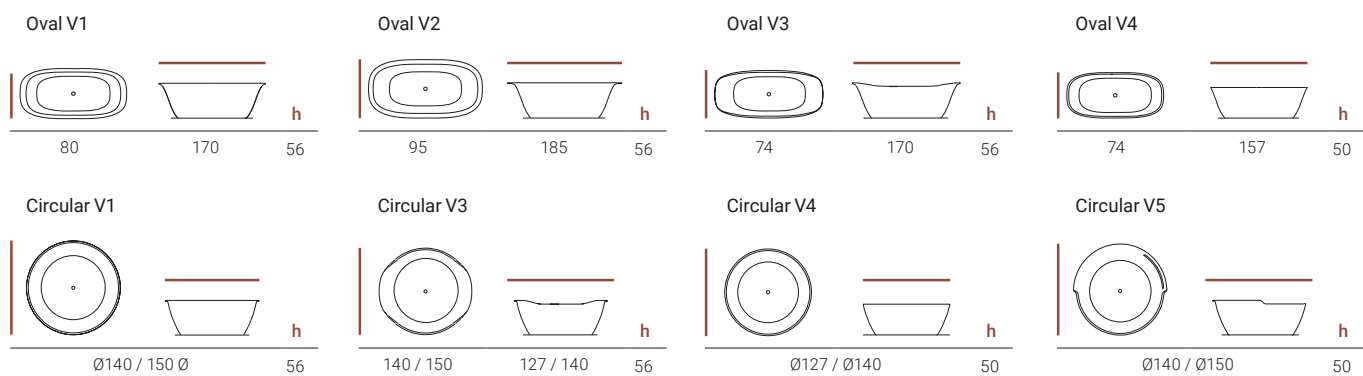

Materialien, Texturen und Farben

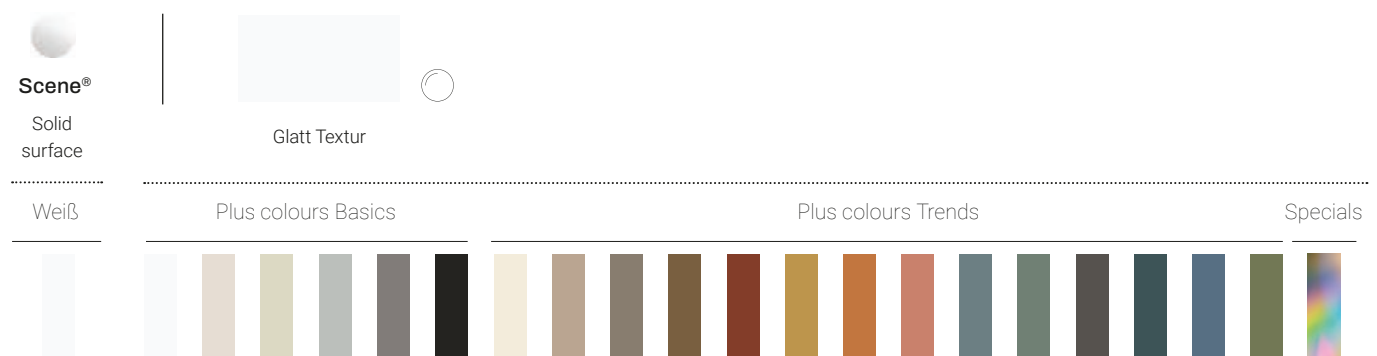

MODELLE BETA ESSENTIAL



Beta Oval V1
80 x 170 x 56h

Ohne Überlauf | **4.703€**
Mit Überlauf | **5.003€**



Beta Oval V2
95 x 185 x 56h

Ohne Überlauf | **4.703€**
Mit Überlauf | **5.003€**



Beta Oval V3
74 x 170 x 56h

Ohne Überlauf | **4.703€**
Mit Überlauf | **5.003€**



Beta Oval V4
74 x 157 x 50h

Ohne Überlauf | **4.703€**
Mit Überlauf | **5.003€**



Beta Circular V1

Ohne Überlauf
Ø140 | **5.191€**
Ø150 | **5.677€**

Mit Überlauf
Ø140 | **5.488€**
Ø150 | **5.977€**



Beta Circular V3

Ohne Überlauf
127 x 140 x 56h | **5.191€**
140 x 150 x 56h | **5.677€**

Mit Überlauf
127 x 140 x 56h | **5.488€**
140 x 150 x 56h | **5.977€**



Beta Circular V4

Ohne Überlauf
Ø127 | **5.191€**
Ø140 | **5.677€**

Mit Überlauf
Ø127 | **5.488€**
Ø140 | **5.977€**



Beta Circular V5

Ohne Überlauf
Ø140 | **5.191€**
Ø150 | **5.677€**

Mit Überlauf
Ø140 | **5.488€**
Ø150 | **5.977€**

MODELLE BETA ESSENTIAL PLUS COLOUR

*Die angegebenen Preise entsprechen dem Sortiment Standard Farben (Basic und Trends) von Hidrobox.
Die Preise der Sonderfarben (RAL und NCS) finden Sie in der Code- und Preistabelle.



Beta Plus Colour Oval V1
80 x 170 x 56h

Ohne Überlauf | **6.398€**
Mit Überlauf | **6.698€**



Beta Plus Colour Oval V2
95 x 185 x 56h

Ohne Überlauf | **6.398€**
Mit Überlauf | **6.698€**



Beta Plus Colour Oval V3
74 x 170 x 56h

Ohne Überlauf | **6.398€**
Mit Überlauf | **6.698€**



Beta Plus Colour Oval V4
74 x 157 x 50h

Ohne Überlauf | **6.398€**
Mit Überlauf | **6.698€**



Beta Plus Colour Circular V1

Ohne Überlauf
Ø140 | **7.169€**
Ø150 | **7.655€**

Mit Überlauf
Ø140 | **7.466€**
Ø150 | **7.954€**



Beta Plus Colour Circular V3

Ohne Überlauf
127 x 140 x 56h | **7.169€**
140 x 150 x 56h | **7.655€**

Mit Überlauf
127 x 140 x 56h | **7.466€**
140 x 150 x 56h | **7.954€**



Beta Plus Colour Circular V4

Ohne Überlauf
Ø127 | **7.169€**
Ø140 | **7.655€**

Mit Überlauf
Ø127 | **7.466€**
Ø140 | **7.954€**



Beta Plus Colour Circular V5

Ohne Überlauf
Ø140 | **7.169€**
Ø150 | **7.655€**

Mit Überlauf
Ø140 | **7.466€**
Ø150 | **7.954€**

Preise ohne MwSt Sämtliche Zubehör- und Ergänzungsteile zum Artikel, die nicht zusammen mit dem Hauptartikel gekauft sind, werden als Ersatzteile oder Zubehör behandelt und gemäß Preisliste sowie Liefergebühr berechnet. Informationen zu Ersatz- und Zubehörteilen finden Sie ab Seite nr. 139. Für weitere Zubehörteile wenden Sie sich bitte an den Kundenservice.

OPTIONEN

Ventile

(Sofern nicht anders angegeben, wird das Pop-Up-Ventil mit Scene Deckel geliefert)

€



Verfügbar für Wannen mit oder ohne Überlauf

Pop-up Ventil mit Scene® Deckel Farbe: Weiß **Incl.**

Pop-up Ventil mit Messing Deckel Farbe: Chrom **Incl.**

Pop-up Ventil Scene Plus Colour Farbe und Textur wie die Badewanne **Incl.**

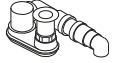

Verfügbar für Wannen ohne Überlauf

Druck-Abfluss H2 Farbe: Weiß **240**

Druck-Abfluss H2 Farbe: Chrom **201**

Farbe

€

€



Außenfarbe Standard
(Basics oder Trends)

688



Außenfarbe Special
(RAL oder NCS)

1.018

Andere

€



Kopfstütze
Graphite oder Weiß

130

PREISLISTE TOTEMS

Totem Schränke

Scene®



Glatt

€

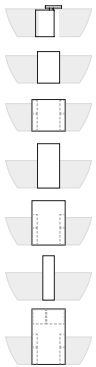

Weitere Informationen finden Sie auf Seite 119

Wenden Sie sich Bitte an unseren Kundenservice, um individuelle und maßgeschneiderte Totems herzustellen.

Totem Kuiper 40x62/67h **1.345**

Totem Schrank 40x57h **881**

Totem Schrank 60x57h **1.271**

Totem Schrank 40x80h **1.085**

Totem Schrank 60x80h **1.413**

Totem Schrank 21x80h **949**

Totem Schrank 60x100h **1.808**

Außenfarbe Standard (Basics oder Trends) **235**

Außenfarbe Special (RAL oder NCS) **411**

Volle Farbe Standard (Basics oder Trends) **425**

Volle Farbe Special (RAL oder NCS) **604**

Armaturen Vorlochung für Badewannen und Totem Schränke * **66**

Hängeregale und Armaturensockel

Scene®



Glatt

€

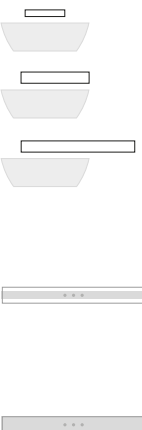

Weitere Informationen finden Sie auf Seite 119

Armaturensockel 70x12h **842**

Armaturensockel 120x20h **1.124**

Armaturensockel 200x20h **1.785**

Armaturen Vorlochung für Badewannen und Armaturensockel * **66**

Mittelstreifen in Standardfarben (Basics oder Trends) **205**

Mittelstreifen (RAL oder NCS) **275**

Leichte Verjüngung im mittleren Bereich für eine einfache Installation

Volle Farbe mit Standardfarben (Basics oder Trends) **365**

Volle Farbe mit Special Farben (RAL oder NCS) **485**

* Vorlochung für Armaturen. Dieser Vorgang umfasst das Bohren der Löcher für die Montage der Armaturen auf der Grundlage ausreichender technischer Informationen, die der Kunde bei der Bestellung zur Verfügung stellt. Sonderfälle nach Absprache mit unseren Kundendienstbüro.

BETA ESSENTIAL PLUS COLOUR

Material	H	Länge	Breite	Farbe	Glatt	€	
Scene	56	80	170	BAS	BBEC0032	6.398	
				TRE	BBEC0056	6.398	
				SPE	BBEC0080	6.794	
				BAS	BBEC0033	6.698	
				TRE	BBEC0057	6.698	
				SPE	BBEC0081	7.093	
		D.140	BAS	BBEC0040	7.169		
			TRE	BBEC0064	7.169		
			SPE	BBEC0088	7.564		
			BAS	BBEC0041	7.466		
			TRE	BBEC0065	7.466		
			SPE	BBEC0089	7.861		
		D.150	BAS	BBEC0042	7.655		
			TRE	BBEC0066	7.655		
			SPE	BBEC0090	8.050		
			BAS	BBEC0043	7.954		
			TRE	BBEC0067	7.954		
			SPE	BBEC0091	8.350		
		95	185	BAS	BBEC0034	6.398	
				TRE	BBEC0058	6.398	
				SPE	BBEC0082	6.794	
				BAS	BBEC0035	6.698	
				TRE	BBEC0059	6.698	
				SPE	BBEC0083	7.093	
			127	140	BAS	BBEC0044	7.169
					TRE	BBEC0068	7.169
					SPE	BBEC0092	7.564
					BAS	BBEC0045	7.466
					TRE	BBEC0069	7.466
					SPE	BBEC0093	7.861
	140	150	BAS	BBEC0046	7.655		
			TRE	BBEC0070	7.655		
			SPE	BBEC0094	8.050		
			BAS	BBEC0047	7.954		
			TRE	BBEC0071	7.954		
			SPE	BBEC0095	8.350		
	74	170	BAS	BBEC0036	6.398		
			TRE	BBEC0060	6.398		
			SPE	BBEC0084	6.794		
			BAS	BBEC0037	6.698		
			TRE	BBEC0061	6.698		
			SPE	BBEC0085	7.093		
	50	74	157	BAS	BBEC0038	6.398	
				TRE	BBEC0062	6.398	
				SPE	BBEC0086	6.794	
				BAS	BBEC0039	6.698	
				TRE	BBEC0063	6.698	
				SPE	BBEC0087	7.093	
		D.127	BAS	BBEC0048	7.169		
			TRE	BBEC0072	7.169		
			SPE	BBEC0096	7.564		
			BAS	BBEC0049	7.466		
			TRE	BBEC0073	7.466		
			SPE	BBEC0097	7.861		
		D.140	BAS	BBEC0050	7.655		
			TRE	BBEC0074	7.655		
			SPE	BBEC0098	8.050		
			BAS	BBEC0051	7.954		
			TRE	BBEC0075	7.954		
			SPE	BBEC0099	8.350		
			56	D.140	BAS	BBEC0052	7.169
					TRE	BBEC0076	7.169
					SPE	BBEC0100	7.564
					BAS	BBEC0053	7.466
					TRE	BBEC0077	7.466
					SPE	BBEC0101	7.861
		50	D.150	BAS	BBEC0054	7.655	
				TRE	BBEC0078	7.655	
				SPE	BBEC0102	8.050	
				BAS	BBEC0055	7.954	
				TRE	BBEC0079	7.954	
				SPE	BBEC0103	8.350	

BETA ESSENTIAL

Material	H	Länge	Breite	Farbe	Glatt	€
Scene	56	80	170	BLA	BBEC0001	4.703
				BLA	BBEC0005	5.003
		95	185	BLA	BBEC0002	4.703
				BLA	BBEC0006	5.003
		74	170	BLA	BBEC0003	4.703
				BLA	BBEC0007	5.003
	50	74	157	BLA	BBEC0004	4.703
				BLA	BBEC0008	5.003
		D.140	BLA	BBEC0009	5.191	
			BLA	BBEC0013	5.488	
			BLA	BBEC0017	5.677	
			BLA	BBEC0021	5.977	
	56	D.150	140	BLA	BBEC0010	5.191
				BLA	BBEC0014	5.488
		127	140	BLA	BBEC0018	5.677
				BLA	BBEC0022	5.977
		140	150	BLA	BBEC0011	5.191
				BLA	BBEC0015	5.488
	50	D.127	BLA	BBEC0019	5.677	
			BLA	BBEC0023	5.977	
	56	D.140	BLA	BBEC0012	5.191	
			BLA	BBEC0016	5.488	
	50	D.150	BLA	BBEC0020	5.677	
			BLA	BBEC0024	5.977	

Mit Überlauf

OPTIONEN BETA ESSENTIAL

Option	Code	€
Pop-up Ventil mit Scene Deckel Farbe: Weiß	OPBT0001	Incl.
Pop-up Ventil mit Messing Deckel Farbe: Chrom	OPBT0005	Incl.
Pop-up Ventil Scene Plus Colour Farbe: Basic	OPBT0023	Incl.
Pop-up Ventil Scene Plus Colour Farbe: Trend	OPBT0024	Incl.
Pop-up Ventil Scene Plus Colour Farbe: Special	OPBT0025	Incl.
Druck-Abfluss H2 Farbe: Weiß	OPBT0006	240
Druck-Abfluss H2 Farbe: Chrom	OPBT0007	201
Aussenfarbe für Badewanne Farbe: Basic/Trend	OPBT0008	688
Aussenfarbe für Badewanne Farbe: Special	OPBT0009	1018
Kopfstütze C12 Farbe: Weiß	OPBT0015	130
Kopfstütze C12 Farbe: Schwarz	OPBT0016	130
Armaturen Vorlochung für Badewannen und zusätzliche Regale	OPBT0029	66

OPTIONEN FÜR TOTEM SCHRÄNKE

Material	Modelle	h	Länge	Breite	Farbe	Glatt	€
Scene	Kuiper	62	12	40	BLA	BTOC0011	1.345
	Kuiper	67	12	40	BLA	BTOC0010	1.345
	Totem	57	15	40	BLA	BTOC0001	881
	Totem	57	15	60	BLA	BTOC0002	1.271
	Totem	80	15	40	BLA	BTOC0003	1.085
	Totem	80	15	60	BLA	BTOC0004	1.413
	Totem	80	15	21	BLA	BTOC0005	949
	Totem	100	15	60	BLA	BTOC0006	1.808

Option	Code	€
Aussenfarbe für Totem Farbe: Basic/Trend	OPBT0017	235
Aussenfarbe für Totem Farbe: Special	OPBT0018	411
Volle Farbe für Totem Farbe: Basic/Trend	OPBT0019	425
Volle Farbe für Totem Farbe: Special	OPBT0020	604
Armaturen Vorlochung für Badewannen und zusätzliche Regale	OPBT0029	66

OPTIONEN FÜR HÄNGEREGALE UND ARMATURENSOCKEL

Material	Modelle	h	Länge	Breite	Farbe	Glatt	€
Scene	Armaturen	12	15	70	BLA	BTOC0007	842
	Armaturen	20	9	120	BLA	BTOC0008	1.124
	Armaturen	20	9	200	BLA	BTOC0009	1.785

Option	Code	€
Farbstreifen für Hängeregale Farbe: Basic/Trend	OPBT0027	205
Farbstreifen für Hängeregale Farbe: Special	OPBT0028	275
Volle Farbe für Hängeregale Farbe: Basic/Trend	OPBT0012	365
Volle Farbe für Hängeregale Farbe: Special	OPBT0013	485
Armaturen Vorlochung für Badewannen und zusätzliche Regale	OPBT0029	66



← BETA ESSENTIAL Vorinstallations- und Installationsblatt über QR

ZERTIFIZIERUNGEN UND INFORMATIONEN

UNE-EN 14516:2016+A1:2019
EN 274:2002

Preise ohne MwSt Sämtliche Zubehör- und Ergänzungsstücke zum Artikel, die nicht zusammen mit dem Hauptartikel gekauft sind, werden als Ersatzteile oder Zubehör behandelt und gemäß Preisliste sowie Liefergebühr berechnet. Informationen zu Ersatz- und Zubehörteilen finden Sie ab Seite nr. 139. Für weitere Zubehörteile wenden Sie sich bitte an den Kundenservice.



BETA FUSION 150x150 · Scene® Weiß

Formen und Abmessungen

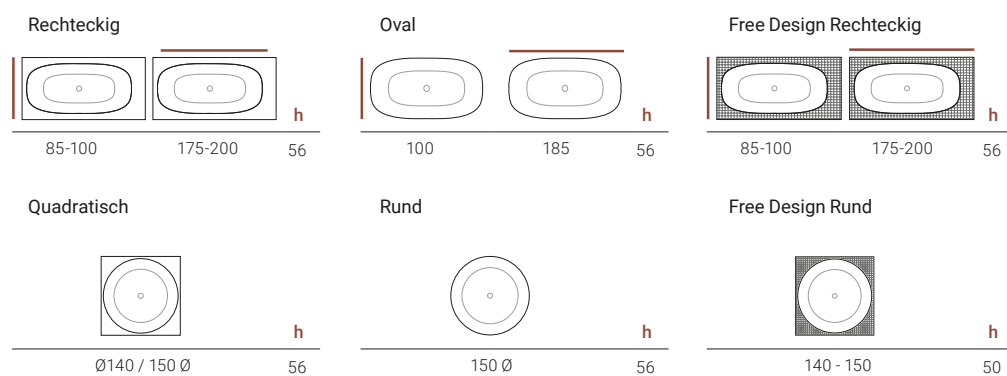

Materialien, Texturen und Farben

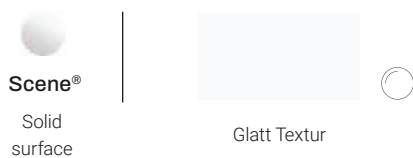



Rechteckig
85-100 x 175-200
4.548€



Oval
100 x 185
4.548€



Free design Rechteckig
85-100 x 175-200
5.197€

Beispiele: Free design Rechteckig



Quadratisch
Ø140 | **5.131€**
Ø150 | **5.717€**



Rund
Ø150 | **5.717€**

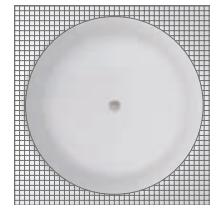

Free design Rund
Ø140-150
6.366€

Beispiele: Free design Rund

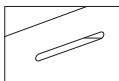

Alle Beta Fusion-Modelle
werden mit Überlauf geliefert

OPTIONEN

Ventile

(Sofern nicht anders angegeben, wird das Pop-up-Ventil mit Scene Deckel geliefert)

€



Pop-up Ventil mit Scene® Deckel Farbe: Weiß **Incl.**

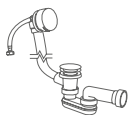

Pop-up Ventil mit Messing Deckel Farbe: Chrom **Incl.**

Pop-up Ventil mit Überlauf-Füllung Weiß **240**

Pop-up Ventil mit Überlauf-Füllung Chrom **201**

Andere

€



Kopfstütze Graphite oder Weiß **130**

Armaturen Vorlochung für Badewannen und zusätzliche Regale **66**

Preise ohne MwSt Sämtliche Zubehör- und Ergänzungsteile zum Artikel, die nicht zusammen mit dem Hauptartikel gekauft sind, werden als Ersatzteile oder Zubehör behandelt und gemäß Preisliste sowie Liefergebühr berechnet. Informationen zu Ersatz- und Zubehörteilen finden Sie ab Seite nr. 139. Für weitere Zubehörteile wenden Sie sich bitte an den Kundenservice.

BETA FUSION

Material	Breite	Länge	Farbe	Glatt	€
Scene	85 - 100	175 - 200	BLA	BBEC0025	4.548
	140	140	BLA	BBEC0028	5.131
	150	150	BLA	BBEC0029	5.717
	100	185	BLA	BBEC0026	4.548
	D. 150		BLA	BBEC0030	5.717
	85 - 100	175 - 200	BLA	BBEC0027	5.197
	140 - 150	140 - 150	BLA	BBEC0031	6.366

**OPTIONEN
BETA FUSION**

Option	Code	€
Pop-up Ventil mit Scene Deckel Farbe: Weiß	OPBT0001	Incl.
Pop-up Ventil mit Messing Deckel Farbe: Chrom	OPBT0005	Incl.
Pop-up Ventil mit Überlauf-Füllung Farbe: Chrom	OPBT0021	240
Pop-up Ventil mit Überlauf-Füllung Farbe: Weiß	OPBT0022	200
Kopfstütze C12 Farbe: Weiß	OPBT0015	130
Kopfstütze C12 Farbe: Schwarz	OPBT0016	130
Armaturen Vorlochung für Badewannen und zusätzliche Regale	OPBT0029	66



← BETA FUSION Vorinstallations- und Installationsblatt über QR

ZERTIFIZIERUNGEN UND INFORMATIONEN

UNE-EN 14516:2016+A1:2019
EN 274:2002

Preise ohne MwSt Sämtliche Zubehör- und Ergänzungsteile zum Artikel, die nicht zusammen mit dem Hauptartikel gekauft sind, werden als Ersatzteile oder Zubehör behandelt und gemäß Preisliste sowie Liefergebühr berechnet. Informationen zu Ersatz- und Zubehörteilen finden Sie ab Seite nr. 139. Für weitere Zubehörteile wenden Sie sich bitte an den Kundenservice.

Informationsblätter, Installation Kleber, Reparatursets und Ersatzteile

Materialien (*Scene® und Kromat®*)

Benutzung und Pflege

Einbauanleitungen

Installation Kleber

Oberflächenreparatur

Ersatzteile

Verkaufsbedingungen



BESCHREIBUNG

Scene ist eine fortschrittliche Zusammensetzung aus mineralischen Materialien, organischen Polymeren und spezifischen Zusatzstoffen, deren Zweckes ist, komplexe Formen pro Gussform zu erreichen, die eine große Festigkeit, Gleichmäßigkeit und Schönheit aufweisen. Es wird zu den Materialien gezählt, die als "Solid Surface" bezeichnet werden, d. h. ein homogenes und kompaktes, synthetisches Material, das keine Haut hat, sodass die freiliegende Oberfläche die gleichen Eigenschaften wie das Innere hat.

Geeignet für Duschwannen, Waschbecken und Badewannen

Einstufung durch Test	DIN EN 14527+A1: 2018 Duschwannen für den Hausgebrauch	EN 14527 - CL1
	DIN EN 14688+A1: 2018 Waschbecken. Funktionsanforderungen und Prüfverfahren	EN 14688 - CL00 / EN 14688 - CL25
	DIN EN 14516+A1: 2018 Badewannen für den Hausgebrauch	EN 14516 - CL1
Eignung zur Reinigung	Oberflächenaussehen	Bestanden
	Wasserentleerung	Bestanden
Haltbarkeit	Bodenstabilität	Bestanden
	Beständigkeit gegen Temperaturschwankungen	Bestanden
	Beständigkeit gegen Chemikalien und Farbstoffe	Bestanden
	Essigsäure (CH ₃ COOH), 10% V/V	Bestanden
	Natriumhydroxid (NaOH), 5% m/m	Bestanden
	Ethanol (C ₂ H ₅ OH), 70% V/V	Bestanden
	Natriumhypochlorit (NaOCl) mit 5% freiem Chlor (Cl ₂)	Bestanden
	Methylenblau, 1% m/m	Bestanden

Physikalisch-mechanische Eigenschaften

Scheinbare Dichte	DIN EN 14617-1: 2013	1,7 - 1,8 g/cm ³
Barcol-Härte	DIN EN 59	60 BH
Abriebfestigkeit	DIN EN ISO 19712-1: 2013	Bestanden
Kratzfestigkeit	Tabber-methode 551 HS1000	< 0,1 mm
Schlagfestigkeit	DIN EN 14617-9 / DIN EN ISO 19712-1: 2013	8 J/ Bestanden
Biegefestigkeit	DIN EN 14617-2	60 MPa
Wasseraufnahme	DIN EN 14617-1: 2013	< 0,2%
Oberflächenporosität	DIN EN 14617-2	Bestanden
Beständigkeit gegen Chemikalien	DIN EN ISO 19712-1: 2013	Bestanden
Koeffizient der linearen Wärmeausdehnung	DIN EN 14617-11	$\alpha(30-60^{\circ}\text{C}) 42 \times 10^{-6} \text{ }^{\circ}\text{C}^{-1}$
Beständigkeit gegen Thermoschock	DIN EN ISO 19712-1: 2013	Bestanden
Beständigkeit gegen Dampfkreisläufe	DIN EN ISO 4611: 2011	100% Luftfeuchtigkeit, 100 ° C, 12 Zyklen, keine sichtbaren Schäden
Beständigkeit gegen Eintauchen in heißes Wasser	DIN Lab E14	Eintauchen in Wasser bei 55 ° C, 24 Stunden, ohne sichtbare Beschädigung
Feuchte Hitzebeständigkeit	DIN EN ISO 19712-1: 2013	Keine sichtbare Veränderung
Wasserdampfbeständigkeit	DIN EN ISO 4611: 2011	Keine sichtbare Veränderung
Lichtbeständigkeit	DIN EN ISO 19712-1: 2013	5. Keine sichtbare Veränderung
Farbstabilität	DIN EN ISO 19712-1: 2013	$\Delta E < 1,0$



BESCHREIBUNG

Es handelt sich um eine kompakte Verbindung aus Harzen und verschiedenen Mineralien, die eine äußere Schicht aus einem Gelcoat von höchster Qualität hat und dem Material eine hohe Härte und hervorragende Eigenschaften für den Einsatz im Bad verleiht. Die Oberfläche kann in verschiedenen Farben und Texturen dargestellt werden und verfügt über eine ausgezeichnete Beständigkeit gegen übliche Hygieneprodukte und eine einfache Reinigung, um die Haltbarkeit zu gewährleisten.

Geeignet für Duschwannen und Waschbecken		
Einstufung durch Test	DIN EN 14527+A1: 2018 Duschwannen für den Hausgebrauch	EN 14527 - CL1
	DIN EN 14688+A1: 2018 Waschbecken Funktionsanforderungen und Prüfverfahren	EN 14688 - CL00
Eignung zur Reinigung	Oberflächenaussehen	Bestanden
	Wasserentleerung	Bestanden
Haltbarkeit	Bodenstabilität	Bestanden
	Beständigkeit gegen Temperaturschwankungen	Bestanden
	Beständigkeit gegen Chemikalien und Farbstoffe	Bestanden
	Essigsäure (CH ₃ COOH), 10% V/V	Bestanden
	Natriumhydroxid (NaOH), 5% m/m	Bestanden
	Ethanol (C ₂ H ₅ OH), 70% V/V	Bestanden
	Natriumhypochlorit (NaOCl) mit 5% freiem Chlor (Cl ₂)	Bestanden
Methylenblau, 1% m/m	Bestanden	
Physikalisch-mechanische Eigenschaften		
Scheinbare Dichte	DIN EN 14617-1: 2013	1,9 - 2,1 g/cm ³
Barcol-Härte	DIN EN 59	55 ± 5 BH
Abriebfestigkeit	DIN EN 14688+A1: 2018	Bestanden
Kratzfestigkeit	CSA B45.5/IAPMO Z124:2017 ST 5.2	Bestanden
Schlagfestigkeit	DIN EN 14617-9	6 J
Biegefestigkeit	DIN EN 14617-2	55 MPa
Wasseraufnahme	DIN EN 14617-1: 2013	< 0,2%
Oberflächenporosität	DIN EN ISO 21227-2: 2006	Bestanden
Beständigkeit gegen Chemikalien	DIN Lab E23	Bestanden
Koeffizient der linearen Wärmeausdehnung	DIN EN 14617-11	$\alpha(30-60^{\circ}\text{C}) 34 \times 10^{-6} \text{ }^{\circ}\text{C}^{-1}$
Beständigkeit gegen Thermoschock	DIN EN ISO 19712-1: 2013	Bestanden
Beständigkeit gegen Dampfkreisläufe	DIN EN ISO 4611: 2011	100% Luftfeuchtigkeit, 100 ° C, 12 Zyklen, keine sichtbaren Schäden
Beständigkeit gegen Eintauchen in heißes Wasser	DIN Lab E14	Eintauchen in Wasser bei 55 ° C, 24 Stunden, ohne sichtbare Beschädigung
Feuchte Hitzebeständigkeit	DIN EN ISO 4611: 2011	Keine sichtbare Veränderung
Wasserdampfbeständigkeit	DIN EN ISO 4611: 2011	Keine sichtbare Veränderung
Lichtbeständigkeit	DIN EN ISO 16474-2: 2014	Xenotest (300h) $\Delta E < 1,0$
Farbstabilität	DIN EN ISO 11664-2: 2011	$\Delta E < 2,0$

Benutzung und Pflege

Alle unsere Produkte erfüllen die Anforderungen eines Badezimmers. Zusätzlich zu ihrem Innenleben sind sie durch ihre porenfreie Oberfläche feuchtigkeitsbeständig, keimfrei und leicht zu reinigen und zu pflegen.

Scene® ist ein festes Produkt mit homogener Masse, das aufgrund seines warmen Aussehens und seiner Fähigkeit, komplexe Geometrien zu erzeugen, Vorteile für die Rückgewinnung seiner Oberfläche und eine technologische Lösung für das innovative Design bietet.

Kromat® ist ein kompakter Verbund aus Harzen und mineralischen Füllungen, der eine Außenschicht von höchster hygienischer Qualität aufweist und eine hohe Härte und chemische Beständigkeit für den Einsatz im Bad bietet.

Die Reinigungsfähigkeit, die Sichtbarkeit von Kalkablagerungen oder anderen Flecken kann je nach Material, Textur, Farbe oder rutschhemmenden Eigenschaften der Oberfläche variieren. Daher sind die angegebenen Einführungen allgemein ausgelegt und es ist ratsam, die spezifische Anleitung zu beachten, die mit jedem Produkt geliefert wird.

Reinigung

· Tägliche Reinigung

Um Kalkflecken zu vermeiden, wischen Sie die Oberfläche nach jedem Gebrauch ab und trocknen Sie sie. Für eine routinemäßige Reinigung ist es ratsam, Neutralseife auf einem feuchten Tuch oder einem nicht scheuernden Schwamm zu verwenden, dann abzuspülen und die gesamte Oberfläche zu trocknen. Sorgen Sie für eine ausreichende Belüftung im Bad.

· Reinigung von Kalkflecken

Wenn Sie Kalkflecken entfernen müssen, verwenden Sie einen handelsüblichen Kalkreiniger (Viakal usw.), tragen Sie ihn mit einem feuchten Tuch auf, lassen Sie ihn eine Minute einwirken und reinigen und trocknen Sie sie nach dem Abspülen mit viel Wasser mit einem weichen Tuch.

· Reinigung hartnäckiger Flecken Scene®

Für Oberflächen, die eine intensive Reinigung erfordern, verwenden Sie Gel oder Reinigungsmittel oder cremeartige Produkte von CIF mit blauen Scheuermitteln vom Typ Scotch Brite. Reiben Sie die Flecken in kreisenden Bewegungen mit den Reinigungsmitteln ein, bis die Flecken entfernt sind und spülen Sie anschließend mit klarem Wasser nach und trocknen Sie sie mit einem weichen Tuch.

· **Kromat®**: Verwenden Sie keine scheuernden Reinigungsmittel da diese die Oberfläche beschädigen können.

Vorsichtsmaßnahmen

Vermeiden Sie jeglichen Kontakt mit aggressiven Reinigungs- oder Desinfektionsmitteln wie Natronlauge, Aceton, Entfettungsmitteln, Methanol, starken Säuren wie Salzsäure, Abbeizmitteln oder Laugen, diese können die Oberfläche beschädigen. Bei versehentlichem Gebrauch sofort mit viel Wasser und Neutralseife reinigen, abspülen und trocknen. Vermeiden Sie den längeren Kontakt mit kosmetischen Produkten, die Farbstoffe oder Pigmente enthalten, da diese die Oberfläche verfärben können. Reinigen Sie bei versehentlichem Kontakt gemäß den Reinigungsempfehlungen. Bei Zubehör oder Gitter aus metallischen Oberflächen oder anderen Materialien sollten Reinigung und Pflege durch die spezifischen Anweisungen geregelt werden, die ihnen entsprechen und die von den Hauptanweisungen des Produkts, das sie begleitet, abweichen können.

Oberflächenrückgewinnung

Scene®: Bei Produkten mit glatter Oberfläche, bei denen leichte Kratzer, hartnäckige Flecken, kleine Absplitterungen in Ecken oder Kanten usw. auftreten, die es erforderlich machen, die Oberfläche wieder in ihren ursprünglichen Zustand zu versetzen, fahren Sie fort, indem Sie die Oberfläche mit Schleifpapier der Körnung P100 bearbeiten, um die gewünschte Form wiederherzustellen, mit P220, um das Finish zu verbessern, und mit P400/P600, um die Schattierungen der betroffenen Oberfläche mit denen der Umgebung auszugleichen. Wenden Sie dieses Verfahren nicht bei strukturierten Oberflächen an. Bei größeren Abnutzungen oder starken Kratzern, die einen Materialeinsatz erfordern, oder bei strukturierten Oberflächen, fragen Sie nach dem Scene Ausbesserungskit.

Kromat®: Fordern Sie bei Kratzern unser Kromat®-Ausbesserungskit an und geben Sie dabei das Modell und die Farbe des Produkts an. Bei starker Beeinträchtigung der Oberfläche durch Wasserflecken usw., fordern Sie das Kromat-Restaurierungskit mit Angabe des Modells und der Farbe an. Bei Abbröckelungen, die einen Materialbeitrag erfordern, fragen Sie nach dem Kromat-Reparaturkit (Masse+Restaurierung) unter Angabe des entsprechenden Modells und der Farbe des Produktes.

Unsere Werkstoffabteilung hat in ihren Labors und in Zusammenarbeit mit anderen Institutionen Proben entwickelt, um den Zustand unserer Werkstoffe bei Kontakt mit verschiedenen Produkten und deren Auftreten zu bestimmen. Die Qualität und die Fortschritte der Materialien bieten neue Eigenschaften in ihrem Verhalten. Nachfolgend zeigen wir Ergebnisse, die an realen Proben von Scene® und Kromat® in Bezug auf eine Reihe von Produkten nach dem Testen erstellt wurden.

Beschreibung	Kromat®		Scene®
	Bianco	Graphite	Weiß
Mr. Proper	24 Std.	24 Std.	24 Std.
Bleiche	24 Std.	16 Std.	24 Std.
Ammoniak	24 Std.	24 Std.	2 Std.
Viakal	24 Std.	24 Std.	2 Std.
Natriumbicarbonat	24 Std.	24 Std.	24 Std.
Peroxid	24 Std.	24 Std.	24 Std.
Alkohol zum Verbrennen	24 Std.	24 Std.	24 Std.
Aceton	24 Std.	24 Std.	24 Std.
Detertek	24 Std.	24 Std.	2 Std.
Lösungsmittel	24 Std.	24 Std.	24 Std.
Cilit Bang	24 Std.	24 Std.	24 Std.
Weißweinessig	24 Std.	24 Std.	24 Std.
Salzsäure	24 Std.	24 Std.	2 Std.
Haarfärbemittel	2 Std.	24 Std.	2 Std.
Jod	16 Std.	24 Std.	24 Std.
Glasreiniger	24 Std.	24 Std.	24 Std.
Natron	2 Std.	2 Std.	2 Std.

Hinweis: Die angegebenen Werte geben die Stufe A in Bezug auf "Keine signifikanten Änderungen der sichtbaren Oberfläche" an. Die Tabelle könnte zeitlich erweitert werden und Werte auf den Ebenen B, C und D bieten. Wir sind jedoch der Ansicht, dass diese Werte zu Einführungszwecken für die vorgeschlagenen Auswirkungen ausreichend repräsentativ sind. Hinweis: Diese Tabelle enthält eine Reihe von Einführungen, um das Verhalten von Materialien gegenüber verschiedenen häufigen Produkten in Badezimmerumgebungen ermitteln zu können.

Obwohl einige Werte einen zufriedenstellenden Grad an Beständigkeit bieten, dienen diese Einführungen zu Einführungszwecken und ändern nichts an den Reinigungsempfehlungen, die mit jedem Produkt geliefert werden und die eingehalten werden müssen.

Empfehlungen für die Verlegung von Duschwannen

1 Lagerung/Handhabung

Lagern Sie die Duschwanne in horizontaler Position.

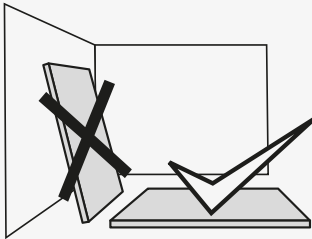

3 Ablaufventil

Installieren Sie das mitgelieferte Ventil gemäß den Anweisungen des Herstellers.

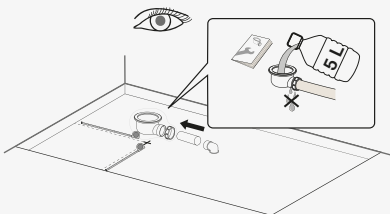

5 Überprüfen sie den korrekten Ablauf

Setzen Sie die Wanne an ihren Platz, prüfen Sie die Gefälle und den korrekten Ablauf.

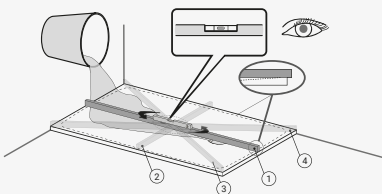

7 Dehnungsfugen

Für eine korrekte Verlegung ist es notwendig, Dehnungsfugen um die Duschwanne herum einzuhalten.

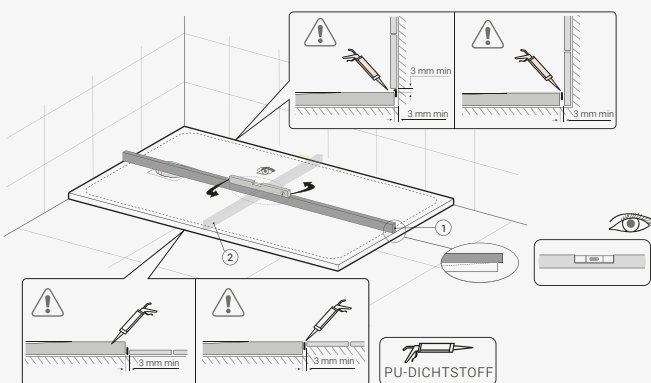

2 Produktprüfung

Prüfen Sie, ob die Wanne der Bestellung entspricht und in einwandfreiem Zustand für die Montage ist.

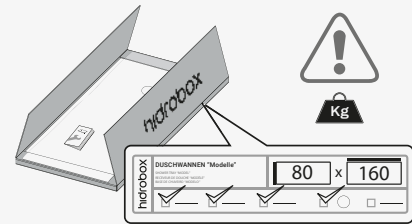

4 Untergrund

Bereiten Sie einen perfekt ebenerdigen Untergrund mit Mörtel oder Beton vor, lassen Sie ihn gemäß der vom Hersteller angegebenen Zeit trocknen. Das entil darf nicht aus dem Stützfuß herausragen.

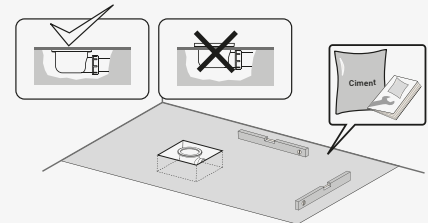

6 Befestigen Sie die Wanne am Untergrund

Reinigen Sie den Montagesockel und die Rückseite der Wanne von Staubrückständen. Befestigen Sie die Wanne gemäß den Anweisungen in der Verlegungsanleitung am Untergrund.

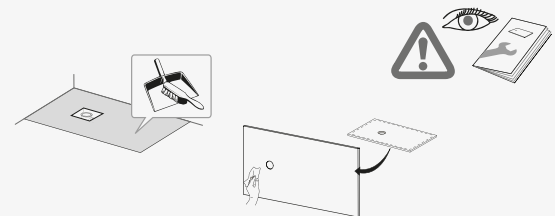

8 Versiegelung

Schützen Sie die Duschwanne bis zum Ende der Arbeit mit der Originalverpackung. Fugen abdichten. Ablaufgitter legen und 24 Stunden trocknen lassen.

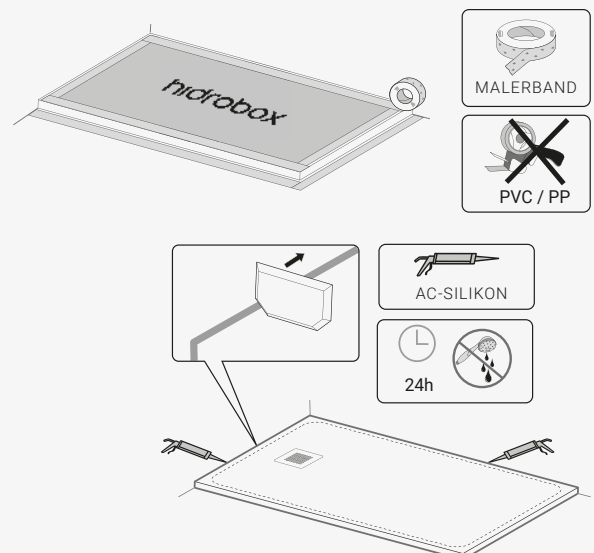

← DUSCHWANNEN Vorinstallations- und Installationsblatt über QR

Installation mit Zahnpachtel

Empfohlen für Duschwannen und -Paneele aus Scene und Kromat, alle Serien

KLEBSTOFFE

Kleber für die Installation mit Zahnpachtel



MAPEI Ultrabond ECO PU 2K – Topf mit 5 kg oder 10 kg Weiß

Für die endgültige Verbindung der Basis oder des Paneels mit dem Substrat muss ein Zweikomponenten-Polyurethan-Klebstoff R2 oder R2T gemäß EN 12004 verwendet werden (aufgrund seiner langjährigen guten Erfahrung und Qualität empfiehlt Hydrobox Ultrabond ECO PU 2K oder Keralastic T Mapei). Lesen Sie unbedingt die Handbücher und Dokumentationen, die der Duschwanne oder dem Duschpaneel beiliegen, sowie die technischen Einführungen zum Klebstoff, um eine korrekte Anwendung zu gewährleisten. Andernfalls können Probleme bei der Befestigung des Sockels oder der Paneele am Untergrund auftreten.

5KG

10KG

Der Transport ist inbegriffen, wenn die Füßen gleichzeitig mit der Duschwanne oder Wandverkleidung bestellt wird. Getrennte Bestellungen oder Bestellungen unter 500 € Warenwert werden als Ersatzteile behandelt und können deshalb zusätzliche Transportkosten verursachen. Bitte wenden Sie sich im Zweifelsfall an unseren Kundenservice.

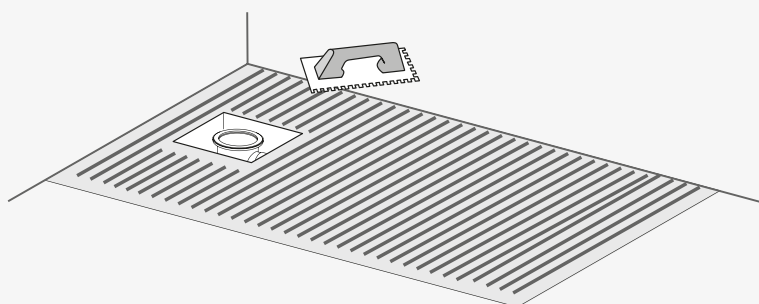

Weitere Einführungen entnehmen Sie bitte dem Verlegungs- und Pflegehandbuch des erworbenen Produktes.

Die in diesen Seiten enthaltenen Einführungen zur Verlegung sind allgemein ausgelegt. Detaillierte Einführungen zu einem bestimmten Produkt entnehmen Sie bitte dem mitgelieferten Handbuch, das vor der Verlegung zu Rate gezogen werden sollte. Diese Empfehlungen sind generisch und nicht auf die Sonderfälle aller möglichen Ausführungen und Formate abgestimmt. Ebenso ist es notwendig, die Anweisungen zu lesen und zu befolgen, die der Hersteller der Klebstoffe oder der Stellfüße auf seinen Produkten anbringt, um das beste Ergebnis bei der Verlegung zu erzielen, indem man deren Empfehlungen beachtet.

GESCHÄTZTER ERTRAG VON ULTRABOND ECO PU 2K KLEBER NACH ABMESSUNGEN FÜR DIE VERLEGUNG MIT ZAHNSPACHTEL (IN KG)

(cm)	90	100	110	120	130	140	150	160	170	180	190	200	210	220	230
70	2	2	3	3	3	3	4	4	4	4	7	7	7	8	8
75	2	3	3	3	3	4	4	4	4	5	7	8	8	8	9
80	3	3	4	3	4	4	4	4	5	5	8	8	8	9	9
85	3	3	3	4	4	4	4	5	5	5	8	9	9	9	10
90	3	3	3	4	4	4	5	5	5	6	9	9	9	10	10
100	3	4	4	4	5	5	5	8	9	9	10	10	11	11	12
110	3	4	4	5	5	5	6	9	9	10	10	11	12	12	13
120	4	4	5	5	5	8	9	10	10	11	11	12	13	13	14
130	4	5	5	5	6	9	10	10	11	12	12	13	14	15	

Installation mit Kartuschenpresse

Gültig für Duschwannen aus Kromat der Serien Neo plus, Twins, One, Arq bis 100x200 und Paneelee aus Scene und Kromat

KLEBSTOFFE

Kleber für die Installation mit Kartuschenpresse



MAPEI Ultrabond MS Rapid 300 ml Kartusche

Paneelee und Duschwannen aus Kromat® mit einem Format von bis zu 100 cm Breite und 200 cm Länge können mit Klebestreifen installiert werden, die mit einer Pistole aufgebracht werden. Aufgrund seiner langjährigen guten Erfahrung und Qualität empfiehlt Hidrobox Mapei Ultrabond MS Rapid oder Sika Sikaflex11 FC oder Weber - Weber Flex PU. Lesen Sie unbedingt die Handbücher und Dokumentationen, die der Duschwanne oder dem Duschpaneel beiliegen, sowie die technischen Einführungen zum Klebstoff, um eine korrekte Anwendung zu gewährleisten. Andernfalls können Probleme bei der Befestigung des Sockels oder der Paneelee am Untergrund auftreten.

Der Transport ist inbegriffen, wenn der Kleber gleichzeitig mit der Duschwanne oder Wandverkleidung bestellt wird. Getrennte Bestellungen oder Bestellungen unter 500 € Warenwert werden als Ersatzteile behandelt und können deshalb zusätzliche Transportkosten verursachen. Bitte wenden Sie sich im Zweifelsfall an unseren Kundenservice.

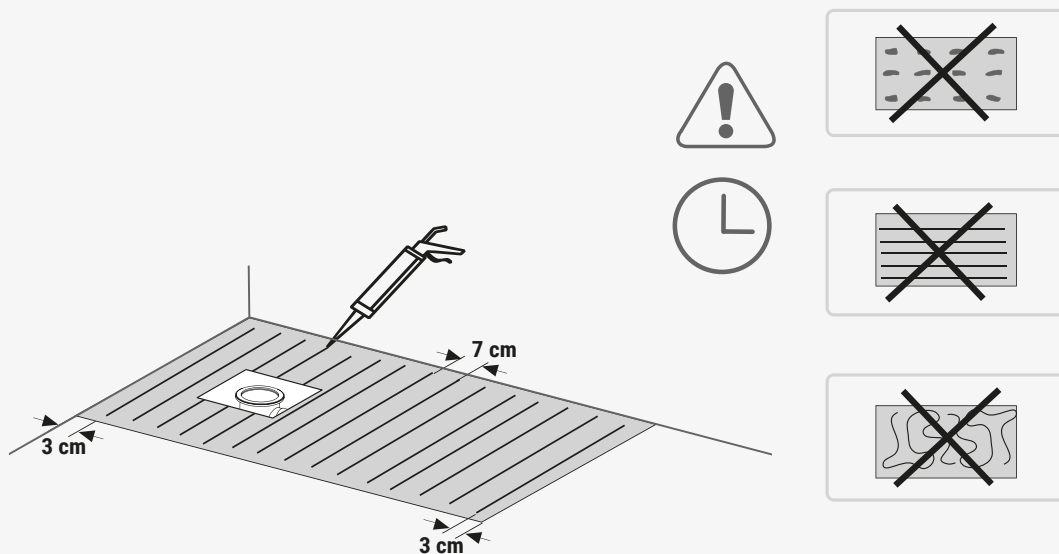

Weitere Einführungen entnehmen Sie bitte dem Verlegungs- und Pflegehandbuch des erworbenen Produktes.

Die in diesen Seiten enthaltenen Einführungen zur Verlegung sind allgemein ausgelegt. Detaillierte Einführungen zu einem bestimmten Produkt entnehmen Sie bitte dem mitgelieferten Handbuch, das vor der Verlegung zu Rate gezogen werden sollte. Diese Empfehlungen sind generell und nicht auf die Sonderfälle aller möglichen Ausführungen und Formate abgestimmt. Ebenso ist es notwendig, die Anweisungen zu lesen und zu befolgen, die der Hersteller der Klebstoffe oder der Stellfüße auf seinen Produkten anbringt, um das beste Ergebnis bei der Verlegung zu erzielen, indem man deren Empfehlungen beachtet.

GESCHÄTZTER ERTRAG VON ULTRABOND MS RAPID KLEBER NACH ABMESSUNGEN FÜR DIE VERLEGUNG MIT KARTUSCHENPRESSE

(cm)	90	100	110	120	130	140	150	160	170	180	190	200
70	2	2	3	3	3	3	4	4	4	4	7	7
75	2	3	3	3	3	4	4	4	4	5	7	8
80	3	3	4	3	4	4	4	4	5	5	8	8
85	3	3	3	4	4	4	4	5	5	5	8	9
90	3	3	3	4	4	4	5	5	5	6	9	9
100	3	4	4	4	5	5	5	8	9	9	10	10

Installation auf Füßen

Empfohlen für Duschwannen aus Kromat

FÜßE

Füße für die Installation von Duschwannen



FÜßE

Die Installation auf Füßen ist für Duschwannen aus Kromat in den Formaten bis zu 100 x 200 cm in den Serien NEO PLUS, TWINS, QUADRO, ONE, PURE und ARQ zulässig. Die Anzahl der Füße, sowie ihre Position, sollten den Empfehlungen des Fuß-Herstellers entsprechen. Aufgrund langjähriger guter Erfahrungen und seiner Qualität empfiehlt Hidrobox Lazer "Stabilibac"-Installationsfüße.

Der Transport ist inbegriffen, wenn die Füßen gleichzeitig mit der Duschwanne oder Wandverkleidung bestellt wird. Getrennte Bestellungen oder Bestellungen unter 500 € Warenwert werden als Ersatzteile behandelt und können deshalb zusätzliche Transportkosten verursachen. Bitte wenden Sie sich im Zweifelsfall an unseren Kundenservice.

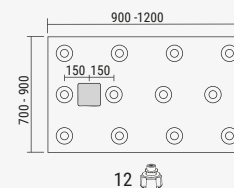
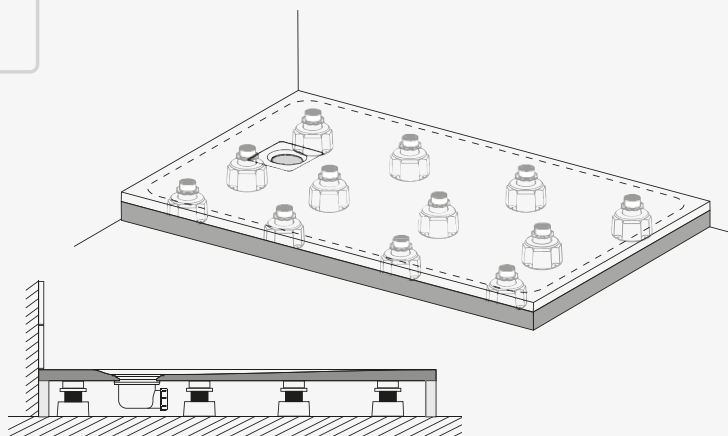
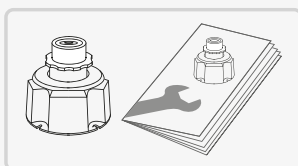

Weitere Einführungen entnehmen Sie bitte dem Verlegungs- und Pflegehandbuch des erworbenen Produktes.

Die in diesen Seiten enthaltenen Einführungen zur Verlegung sind allgemein ausgelegt. Detaillierte Einführungen zu einem bestimmten Produkt entnehmen Sie bitte dem mitgelieferten Handbuch, das vor der Verlegung zu Rate gezogen werden sollte. Diese Empfehlungen sind generisch und nicht auf die Sonderfälle aller möglichen Ausführungen und Formate abgestimmt. Ebenso ist es notwendig, die Anweisungen zu lesen und zu befolgen, die der Hersteller der Klebstoffe oder der Stellfüße auf seinen Produkten anbringt, um das beste Ergebnis bei der Verlegung zu erzielen, indem man deren Empfehlungen beachtet.

KROMAT DUSCHWANNEN DER SERIEN: NEO PLUS / QUADRO / ONE / PURE / ARQ (Abmessungen bis zu 100 x 200 cm)

cm.	90	100	110	120	130	140	150	160	170	180	190	200
70	12	12	12	12	16	16	16	16	20	20	20	20
75	12	12	12	12	16	16	16	16	20	20	20	20
80	12	12	12	12	16	16	16	16	20	20	20	20
85	12	12	12	12	16	16	16	16	20	20	20	20
90	12	12	12	12	16	16	16	16	20	20	20	20
100		12	12	12	16	16	16	16	20	20	20	20

KROMAT DUSCHWANNEN DER SERIE: TWINS

cm.	90	100	110	120	130	140	150	160	170	180	190	200
80		16	16	16	20	20	20	20	24	24		
85		16	16	16	20	20	20	20	24	24		
90		16	16	16	20	20	20	20	24	24		

Silikondichtstoff

Silikondichtmittel für die Installation von Duschwannen und Paneelen

DICHTMITTEL FÜR FUGEN

Dichtmittel für Fugen



MAPEI Mapesil AC Cartouche de 310 ml

Zum Abdichten von Duschwannen und Wandpaneelen können manipulative schimmelresistente Dichtungsmittel verwendet werden, um eine Angleichung an die Farben des Materials zu erreichen. Aufgrund seiner langjährigen guten Erfahrung und Qualität empfiehlt Hidrobox MAPEI Mapesil AC, ein Silikondichtmittel, das essigsäure- und schimmelresistent ist. Für eine korrekte Anwendung müssen unbedingt die beiden Handbücher und Dokumentationen gelesen werden, die der Duschwanne oder dem Duschpaneel beiliegen, sowie die technischen Einführungen zu Klebstoff oder Dichtmittel. Andernfalls können Probleme bei der Befestigung des Sockels oder der Paneele am Träger oder an der Filterung auftreten.

Der Transport ist inbegriffen, wenn der Silikondichtstoff gleichzeitig mit der Duschwanne oder Wandverkleidung bestellt wird. Getrennte Bestellungen oder Bestellungen unter 500 € Warenwert werden als Ersatzteile behandelt und können deshalb zusätzliche Transportkosten verursachen. Bitte wenden Sie sich im Zweifelsfall an unseren Kundenservice.

Die folgende Tabelle zeigt einen Farbvorschlag, der unserer Meinung nach zur Standardfarbkarte von Hidrobox passt

Farben Kromat® | Standard Basics



Bianco → 100 Blanco

Pietra → 103 Blanco Luna

Beige → 137 Caribe

Cement → 111 Gris Plata

Iron → 119 Gris Londres

Graphite → 120 Negro



Die Standardgrundlagen, StandardTrends und das RAL / NCS-Sortiment finden Sie in der Farbkarte des Herstellers

MENGEN

Flachdichtung



Fugenabmessungen in mm (a x b)	Laufmeter pro Kartusche
5 x 5	12
10 x 5	6
10 x 10	3
15 x 10	2
20 x 10	1,5
25 x 10	1,25
30 x 15	0,7
40 x 20	0,4

Eckdichtung

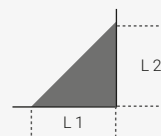

Fugenabmessungen in mm (L1 x L2)	Laufmeter pro Kartusche
5 x 5	25
10 x 10	6
10 x 15	3
10 x 20	1,5

Die Dehnungsfuge der Duschwannen muss 3 mm betragen

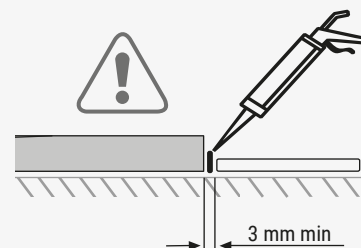

Die hier enthaltenen Informationen zur Installation sind allgemein. Detaillierte Informationen zu einem bestimmten Produkt finden Sie im Handbuch, das dem Produkt beiliegt. Dieses Handbuch sollte vor der Installation zu Rate gezogen werden. Diese Empfehlungen sind allgemein und daher nicht für alle Bauformen oder Abmessungen geeignet. Es ist auch notwendig, die Anweisungen zu konsultieren und zu befolgen, die der Hersteller von Klebstoff und verstellbaren Füßen für seine Produkte angibt, um das bestmögliche Ergebnis während der Installation zu erzielen, indem alle diese Anweisungen eingehalten werden.

Reparatur

REPARATURSET



Scene® Reparaturset	€
Reparaturset Scene® Weiß	58



Kromat® Reparaturset*	€
Ausbesserungsset Kromat® Standard Farben Basic oder Trend	40
Ausbesserungsset Kromat® Special Farben	58

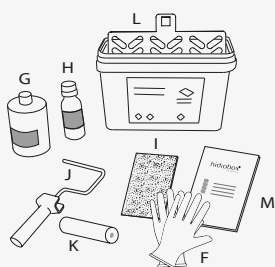

Kromat® Erneuerungs-Set*	€
Erneuerungs-Set Kromat® Standard Farben Basic oder Trend	81
Erneuerungs-Set Kromat® Special Farben	98

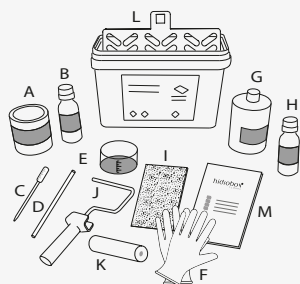

Kromat® Reparaturset + Erneuerungs-Set*	€
Reparatur- + Erneuerungs-Set Kromat® Standard Farben Basic oder Trend	109
Reparatur- + Erneuerungs-Set Kromat® Special Farben	126

Legend

	A - Pastendose		G - Farblackdose
	B - Reaktionsmittel für Paste		H - Reaktionsmittel für Lack
	C - Messpipette		I - Schleifpapier
	D - Nylonmischer / * Ausbesserungsbürste		J - Halterung für die Mallrolle
	E - Messbecher		K - Malrolle
	F - Latex Handschuhe		L - Box
			M - Bedienungsanleitung

* Damit das Reparaturset so genau wie möglich zum Produkt passt, muss die Serie und Farbe der Duschwanne korrekt identifiziert werden, vorzugsweise gemäß der Beschreibung in der Auftragsbestätigung oder in einem anderen ausgetauschten Handelsdokument.

Ventile für Duschwannen und Badewannen

VENTILE NEO PLUS, QUADRO, ONE, PURE, UNIQUE, ICONIK

€

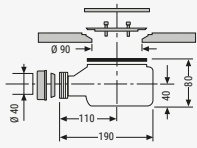

Viega 90 Tempoplex Waagerechtes Ausgangsventil
Nach Norm EN - 274 - Abflusskapazität: 0,64 l/s à 15 mm c/a

55

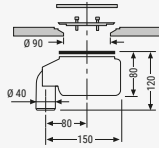

Viega 90 Tempoplex Senkrechtes Ausgangsventil
Nach Norm EN - 274 - Abflusskapazität: 0,64 l/s à 15 mm c/a

108

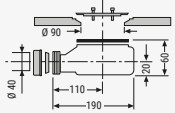

Viega 90 Tempoplex Waagerechtes Ausgangsventil extra flach
Abflusskapazität: 0,55 l/s à 15 mm c/a

83

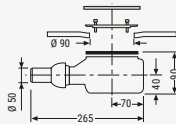

Viega 90 Tempoplex plus Waagerechtes Ausgangsventil
Nach Norm EN - 274 - Abflusskapazität: 0,85 l/s à 15 mm c/a

95

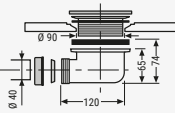

Waagerechtes Ausgangsventil
Nach Norm EN - 274 - Abflusskapazität: 0,42 l/s à 15 mm c/a

46

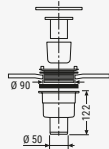

Senkrechtes Ausgangsventil
Nach Norm EN - 274 - Abflusskapazität: 0,42 l/s à 15 mm c/a

49

VENTILE LINE, TWINS, ARQ

€

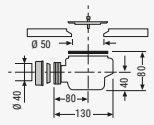

Viega 50 Domoplex Waagerechtes Ausgangsventil
Nach Norm EN - 274 - Abflusskapazität: 0,4 l/s à 15 mm c/a

64

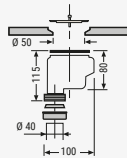

Viega 50 Domoplex Senkrechtes Ausgangsventil
Nach Norm EN - 274 - Abflusskapazität: 0,4 l/s à 15 mm c/a

80

VENTILE UNIQUE

€

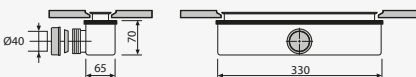

Linearventil mit 30 mm Horizontalauslass
* Nach Norm EN - 274

99

VENTILE FÜR BADEWANNEN

€



Pop-up Ventil (Space, Beta)

Chrom Weiß

54 94

Pop-up Ventil Scene Plus Colour
(Space, Beta)

Basic	Trend	Special
Incl.	Incl.	Incl.

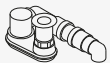

Druck-Abfluss H1
(Beta Essential)

Chrom Weiß

345 387

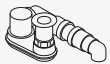

Druck-Abfluss H2
(Space)

Chrom Weiß

345 387

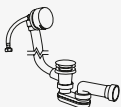

Pop-up Ventil mit Überlauf-Füllung
(Beta Fusion)

Chrom Weiß

127 167

Ablaufgitter und Ventile für Duschwannen

NEO PLUS, QUADRO

€



POINT Gitter (12,9 Ø cm)

STAR Gitter (12,9 Ø cm)

CLASSIC Gitter (12,9 Ø cm)

RADIANCE Gitter (12,9 Ø cm)

	Farben			
	Inox	Basic	Trend	Specials
POINT Gitter (12,9 Ø cm)	35	37	52	88
STAR Gitter (12,9 Ø cm)	35	37	52	88
CLASSIC Gitter (12,9 Ø cm)	35	-	-	-
RADIANCE Gitter (12,9 Ø cm)	Steel	Rame	Gold	Gunmetal
	77	77	77	77

LINE

€

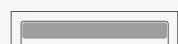

LINE L60 Ablaufdeckel Inox (7 x 61 cm)

LINE L70 Ablaufdeckel Inox (7 x 71 cm)

LINE L80 Ablaufdeckel Inox (7 x 81 cm)

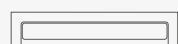

LINE L60 Ablaufdeckel Glatt (7 x 61 cm)

LINE L70 Ablaufdeckel Glatt (7 x 71 cm)

LINE L80 Ablaufdeckel Glatt (7 x 81 cm)



LINE L60 Ablaufdeckel Schiefer (7 x 61 cm)

LINE L70 Ablaufdeckel Schiefer (7 x 71 cm)

LINE L80 Ablaufdeckel Schiefer (7 x 81 cm)

	Kromat			Scene
	Basic	Trend	Specials	Weiß
LINE L60 Ablaufdeckel Glatt (7 x 61 cm)	99	99	138	99
LINE L70 Ablaufdeckel Glatt (7 x 71 cm)	99	99	138	99
LINE L80 Ablaufdeckel Glatt (7 x 81 cm)	99	99	138	99
LINE L60 Ablaufdeckel Schiefer (7 x 61 cm)	99	99	138	99
LINE L70 Ablaufdeckel Schiefer (7 x 71 cm)	99	99	138	99
LINE L80 Ablaufdeckel Schiefer (7 x 81 cm)	99	99	138	99

L60 für duschwanne Line X (70-80), L70 für duschwanne Line Y und Line X (81-90), L80 für duschwanne Line X (91-100) Breit.

TWINS

€



TWINS Ablaufdeckel Microtex (7 x 35 cm)

	Basic	Trend	Specials
TWINS Ablaufdeckel Microtex (7 x 35 cm)	52	52	90

ONE

€



ONE Ablaufgitter Quadrat (13,6 x 13,6 cm)

	Inox	Basic
ONE Ablaufgitter Quadrat (13,6 x 13,6 cm)	36	40

PURE

€



PURE Ablaufgitter (11,9 x 24,8 cm)

53

ARQ

€



ARQ Ablaufgitter (7 x 20 cm)

53

ICONIK

€



ICONIK Ablaufgitter (25 x 25 cm)

64

UNIQUE

€



Randablauf

UNIQUE Ablaufdeckel Rechteckig (12 x 30 cm)

UNIQUE Ablaufdeckel "Fine" Rechteckig (7 x 36 cm)

	Weiß Scene	Plus Colour
UNIQUE Ablaufdeckel Rechteckig (12 x 30 cm)	64	103
UNIQUE Ablaufdeckel "Fine" Rechteckig (7 x 36 cm)	64	103

Bodenablauf



UNIQUE Ablaufdeckel Rechteckig (10,5 x 24 cm)



UNIQUE Ablaufdeckel Quadratisch (12,6 x 12,6 cm)



UNIQUE Ablaufdeckel Coliso (7 x 35 cm)



UNIQUE Ablaufdeckel Rund (13,6 Ø cm)

UNIQUE Ablaufdeckel Rechteckig (10,5 x 24 cm)	64	103
UNIQUE Ablaufdeckel Quadratisch (12,6 x 12,6 cm)	52	90
UNIQUE Ablaufdeckel Coliso (7 x 35 cm)	64	103
UNIQUE Ablaufdeckel Rund (13,6 Ø cm)	52	90

Eckablauf



UNIQUE Ablaufdeckel Rechteckig (12 x 30 cm)



UNIQUE Ablaufdeckel "Luna" (14 x 23 cm)

UNIQUE Ablaufdeckel Rechteckig (12 x 30 cm)	64	103
UNIQUE Ablaufdeckel "Luna" (14 x 23 cm)	64	103

Ventile und Siphons für Waschbecken

VENTILE

€

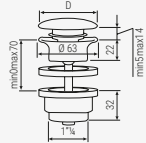

Pop-up Ventil mit Scene Deckel
Scene Deckel Weiß D = 68 mm

	Messing			Kromat			Scene
	Chrom	Weiß	Schwarz	Basic	Trend	Specials	Weiß

-	-	-	-	-	-	-	75
---	---	---	---	---	---	---	-----------

Pop-up Ventil mit Kromat Deckel
Kromat Deckel D = 68 mm

-	-	-	75	75	116	-	-
---	---	---	-----------	-----------	------------	---	---

Pop-up Ventil mit Messing Deckel
Messingdeckel in verschiedenen Farben D = 63 mm

50	64	64	-	-	-	-	-
-----------	-----------	-----------	---	---	---	---	---

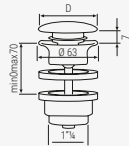

Free-flow Ablaufventil mit Scene Deckel
Scene Deckel ohne Verschluss D= 68 mm

-	-	-	-	-	-	-	50
---	---	---	---	---	---	---	-----------

Free-flow Ablaufventil mit Kromat Deckel
Kromat Deckel ohne Verschluss D= 68 mm

-	-	-	50	50	90	-	-
---	---	---	-----------	-----------	-----------	---	---

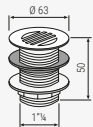

Free-Flow-Abfluss
Chromgitter ohne Verschluss

26	-	-	-	-	-	-	-
-----------	---	---	---	---	---	---	---

WANDHALTERUNGEN

(Für Breiten von)

40 - 44 cm

45 - 49 cm

50 - 54 cm

55 - 60 cm

€



2 St. Polierte Edelstahl Halterungen für sichtbare Montage

114

114

114

114



2 St. Verzinkte Halterungen für nicht sichtbare Montage

59

59

59

59

Anzahl der empfohlene Stützen

Je nach Breite des Waschbeckens oder der hängenden Tischplatte gibt es unterschiedliche Größen von Stützen. Siehe vorherige

Waschtische mit 1 Becken

PROGRAM
PROGRAM COLOUR
LOM

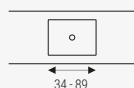

Verzinkte Halterungen für nicht sichtbare Montage

(60 - 121)

1x

Polierte Edelstahl Halterungen für sichtbare Montage

1x

(122 - 201)

2x

1x + 1x

(202 - 260)

3x

1x + 2x

Waschtische mit 2 Becken

PROGRAM
PROGRAM COLOUR

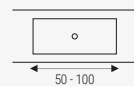

(110 - 141)

1x

1x

(142 - 201)

2x

1x + 1x

(202 - 260)

3x

1x + 2x

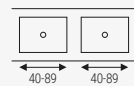

(100 - 161)

2x

1x + 1x

(162 - 201)

3x

1x + 2x

(220 - 260)

3x

1x + 2x

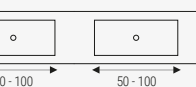

Platten

ARTOP



(60 - 121)

2x

1x + 1x

(122 - 201)

3x

1x + 2x

(202 - 260)

4x

1x + 3x

SIPHONS FÜR WASHBECKEN

€

Chrom Weiß Schwarz

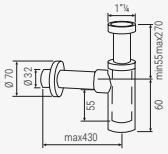

Wandsiphon mit Rundrohr verchromt (verchromtes Messing)

107 146 146

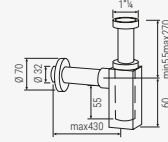

Wandsiphon mit quadratischem ABS verchromt

67 92 92

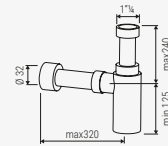

Wandsiphon mit Rundrohr Rohr verchromt (verchromtes Messing)

146

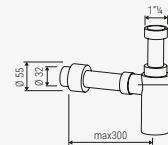

Wandsiphon, Plastik weiß

43

Chrom

Weiß

SIPHONS FÜR WASHBECKEN/ SONDERFÄLLE

€

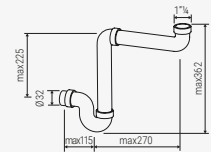

Platzsparender Siphon, Plastik weiß
(Wird regelmäßig in der Programmreihe verwendet, wenn ein Regal eingebaut ist)

27

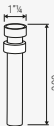

Verlängerung für Siphon, Plastik weiß
(Regelmäßige Verwendung bei hohen Spülen wie der Spot 30h- oder 40h-Serie)

12

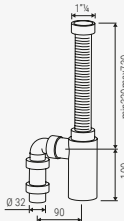

Bodensiphon, Plastik weiß
(Wird regelmäßig in der FS-Serie mit Bodenausgang verwendet)

42

ÜBERLAUF

€

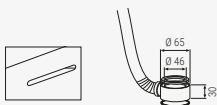

Überlaufrinne + Ventilanschluss
Damit das Überlaufanschlussloch am Waschbecken angebracht werden kann, muss die Bohrung auf der Bestellung angefordert werden. Beinhaltet die Realisierung des Lochs in der Spüle und Teile für den Anschluss an den Abfluss

119

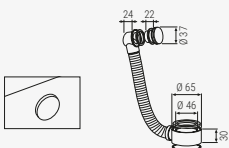

Runder Überlauf verchromt + Ventilanschluss
Damit das Überlaufanschlussloch am Waschbecken angebracht werden kann, muss die Bohrung auf der Bestellung angefordert werden. Beinhaltet die Realisierung des Lochs in der Spüle und Teile für den Anschluss an den Abfluss

69

Ersatzteile	Code	€
Scene Reparaturset Farbe: Weiß	KSPC0001	58
Kromat Reparaturset Farbe: Basic	KSPC0006	40
Kromat Reparaturset Farbe: Trend	KSPC0007	40
Kromat Reparaturset Farbe: Special	KSPC0008	58
Kromat Erneuerungs-Set Farbe: Basic	KSPC0009	81
Kromat Erneuerungs-Set Farbe: Trend	KSPC0010	81
Kromat Erneuerungs-Set Farbe: Special	KSPC0011	98
Kromat Reparaturset+Erneuerungs-Set Farbe: Basic	KSPC0012	109
Kromat Reparaturset+Erneuerungs-Set Farbe: Trend	KSPC0013	109
Kromat Reparaturset+Erneuerungs-Set Farbe: Special	KSPC0014	126
Viega Ø90 Tempoplex Waagerechtes Ausgangsventil	VSPS0001	55
Viega Ø90 Tempoplex Senkrechtes Ausgangsventil	VSPS0002	108
Viega Ø90 Tempoplex Waagerechtes Ausgangsventil extra flach	VSPS0003	83
Viega Ø90 Tempoplex Plus Waagerechtes Ausgangsventil	VSPS0004	95
Waagerechtes Ausgangsventil Ø90	VSPS0005	46
Senkrechtes Ausgangsventil Ø90	VSPS0006	49
Viega Ø50 Domoplex Waagerechtes Ausgangsventil	VSPS0007	64
Viega Ø50 Domoplex Senkrechtes Ausgangsventil	VSPS0008	80
Linearventil mit Horizontallausslass Ø30	VSPS0046	99
Pop-up Ventil mit Messing Deckel Farbe: Chrom	VSPS0036	54
Pop-up Ventil mit Messing Deckel Scene Farbe: Weiß	VSPS0045	94
Druck-Abfluss H1 Farbe: chrom	VSPS0038	345
Druck-Abfluss H1 Farbe: Weiß	VSPS0047	387
Druck-Abfluss H2 Farbe: Chrom	VSPS0039	345
Druck-Abfluss H2 Farbe: Weiß	VSPS0048	387
Pop-up Ventil mit Überlauf-Füllung Farbe: chrom	VSPS0049	127
Pop-up Ventil mit Überlauf-Füllung Farbe: Weiß	VSPS0050	167
Pop-up Ventil mit überlauf+siphon Farbe: chrom	VSPS0037	249
Point Ablaufgitter Farbe: Chrom	VSPS0051	35
Point Ablaufgitter Farbe: Basic	VSPC0014	37
Point Ablaufgitter Farbe: Trend	VSPC0015	52
Point Ablaufgitter Farbe: Special	VSPC0016	88
Star Ablaufgitter Farbe: Chrom	VSPS0052	35
Star Ablaufgitter Farbe: Basic	VSPC0017	37
Star Ablaufgitter Farbe: Trend	VSPC0018	52
Star Ablaufgitter Farbe: Special	VSPC0019	88
Classic Ablaufgitter Farbe: Chrom	VSPS0017	35
Radiance Ablaufgitter Farbe: Steel	VSPS0053	77
Radiance Ablaufgitter Farbe: Rame	VSPS0054	77
Radiance Ablaufgitter Farbe: Gold	VSPS0055	77
Radiance Ablaufgitter Farbe: Gunmetal	VSPS0056	77
Line L60 Ablaufdeckel Edelstahl	VSPS0021	77
Line L70 Ablaufdeckel Edelstahl	VSPS0022	77
Line L80 Ablaufdeckel Edelstahl	VSPS0023	77
Ablaufdeckel Line Scene glatt Textur L-60 Farbe: Basic	VSPC0020	99
Ablaufdeckel Line Kromat glatt Textur L-60 Farbe: Trend	VSPC0021	99
Ablaufdeckel Line Scene glatt Textur L-60 Farbe: Special	VSPC0022	138
Ablaufdeckel Line Kromat glatt Textur L-70 Farbe: Basic	VSPC0023	99
Ablaufdeckel Line Scene glatt Textur L-70 Farbe: Trend	VSPC0024	99
Ablaufdeckel Line Scene glatt Textur L-70 Farbe: Special	VSPC0025	138
Ablaufdeckel Line Scene glatt Textur L-80 Farbe: Basic	VSPC0026	99
Ablaufdeckel Line Scene glatt Textur L-80 Farbe: Trend	VSPC0027	99
Ablaufdeckel Line Scene glatt Textur L-80 Farbe: Special	VSPC0028	138
Ablaufdeckel Line Schiefer Textur L-60 Farbe: Basic	VSPC0029	99
Ablaufdeckel Line Schiefer Textur L-60 Farbe: Trend	VSPC0030	99
Ablaufdeckel Line Schiefer Textur L-60 Farbe: Special	VSPC0031	138
Ablaufdeckel Line Schiefer Textur L-70 Farbe: Basic	VSPC0032	99
Ablaufdeckel Line Schiefer Textur L-70 Farbe: Trend	VSPC0033	99
Ablaufdeckel Line Schiefer Textur L-70 Farbe: Special	VSPC0034	138
Ablaufdeckel Line Schiefer Textur L-80 Farbe: Basic	VSPC0035	99
Ablaufdeckel Line Schiefer Textur L-80 Farbe: Trend	VSPC0036	99
Ablaufdeckel Line Schiefer Textur L-80 Farbe: Special	VSPC0037	138
Ablaufdeckel Line Scene glatt Textur L-60 Farbe: Weiß	VSPS0024	99
Ablaufdeckel Line Scene glatt Textur L-70 Farbe: Weiß	VSPS0025	99
Ablaufdeckel Line Scene glatt Textur L-80 Farbe: Weiß	VSPS0026	99
Ablaufdeckel Line Schiefer Textur Line Gitter L-60 Farbe: Weiß	VSPS0027	99
Ablaufdeckel Line Schiefer Textur Line Gitter L-70 Farbe: Weiß	VSPS0028	99
Ablaufdeckel Line Schiefer Textur Line Gitter L-80 Farbe: Weiß	VSPS0029	99
Twins Ablaufdeckel Kromat Microtex Farbe: Basic	VSPC0038	52
Twins Ablaufdeckel Kromat Microtex Farbe: Trend	VSPC0039	52
Twins Ablaufdeckel Kromat Microtex Farbe: Special	VSPC0040	90
One Ablaufgitter Farbe: Chrom	VSPS0030	36
One Ablaufgitter Farbe: Basic	VSPC0041	40
Arq Ablaufdeckel Kromat zement Textur Farbe: Basic	VSPC0042	53
Grille One Quadratisch finition: Inox	VSPS0030	36
Grille One Quadratisch Farbe: Basic	VSPC0041	40
Cache Ventile Arq Kromat Microtex Ciment Farbe: Basic	VSPC0042	53
Unique Rand-Ablaufdeckel Rechteckig Scene Farbe: Weiß	VSPC0015	64
Unique Rand-Ablaufdeckel Rechteckig Scene Farbe: Plus Farbe	VSPC0043	103
Unique Rand-Ablaufdeckel Fine Rechteckig Scene Farbe: Weiß	VSPS0057	64
Unique Rand-Ablaufdeckel Fine Rechteckig Scene Farbe: Plus Farbe	VSPC0044	103
Unique Boden-Ablaufdeckel Rechteckig Scene Farbe: Weiß	VSPC0016	64
Unique Boden-Ablaufdeckel Rechteckig Scene Farbe: Plus Farbe	VSPC0045	103

Ersatzteile	Code	€
Unique Boden-Ablaufdeckel Quadratisch Scene Farbe: Weiß	VSPS0020	52
Unique Boden-Ablaufdeckel Quadratisch Scene Farbe: Plus Farbe	VSPC0046	90
Unique Boden-Ablaufdeckel Coliso Scene Farbe: Weiß	VSPS0058	64
Unique Boden-Ablaufdeckel Coliso Scene Farbe: Plus Farbe	VSPC0047	103
Unique Boden-Ablaufdeckel Rund Scene Farbe: Weiß	VSPS0059	52
Unique Boden-Ablaufdeckel Rund Scene Farbe: Plus Farbe	VSPC0048	90
Unique Eck-Ablaufdeckel Rechteckig Scene Farbe: Weiß	VSPS0060	64
Unique Eck-Ablaufdeckel Rechteckig Scene Farbe: Plus Farbe	VSPC0049	103
Unique Eck-Ablaufdeckel Luna Scene Farbe: Weiß	VSPC0061	64
Unique Eck-Ablaufdeckel Luna Scene Farbe: Plus Farbe	VSPC0050	103
Leistenprofil aus Aluminium 10 mm L: 2,6 m Glänzend	PPRS0001	38
Leistenprofil aus Aluminium 10 mm L: 2,6 m gebürstet	PPRS0002	38
Eck-Profil aus Aluminium 10 mm L: 2,6 m Glänzend	PPRS0003	32
Eck-Profil aus Aluminium 10 mm L: 2,6 m gebürstet	PPRS0004	32
T-Profil aus Aluminium 10 mm L: 2,5 m Glänzend	PPRS0005	30
T-Profil aus Aluminium 10 mm L: 2,5 m gebürstet	PPRS0006	30
Pop-up Ventil mit Scene Deckel Farbe: Weiß	VSPS0032	75
Pop-up Ventil mit Kromat Deckel farbe: Basic	VSPC0051	75
Pop-up Ventil mit Kromat Deckel farbe: Trend	VSPC0052	75
Pop-up Ventil mit Kromat Deckel farbe: Special	VSPC0053	116
Pop-up Ventil mit Messing Deckel Farbe: Chrom	VSPS0033	50
Pop-up Ventil mit Messing Deckel Farbe: Weiß	VSPS0062	64
Pop-up Ventil mit Messing Deckel Farbe: Schwarz	VSPS0063	64
Free-flow Ablaufventil mit Scene Deckel Farbe: Weiß	VSPS0064	50
Free-flow Ablaufventil mit Kromat Deckel Farbe: Basic	VSPC0054	50
Free-flow Ablaufventil mit Kromat Deckel Farbe: Trend	VSPC0055	50
Free-flow Ablaufventil mit Kromat Deckel Farbe: Special	VSPC0056	90
Free-flow Ablaufventil aus Messing Farbe: Chrom	VSPS0034	26
Polierte Edelstahl Halterungen für sichtbaren Flächen 40-44	WSPS0001	114
Polierte Edelstahl Halterungen für sichtbaren Flächen 45-49	WSPS0002	114
Polierte Edelstahl Halterungen für sichtbaren Flächen 50-54	WSPS0003	114
Polierte Edelstahl Halterungen für sichtbaren Flächen 55-60	WSPS0004	114
Verzinkte Halterungen für nicht sichtbaren Flächen 40-44	WSPS0005	59
Verzinkte Halterungen für nicht sichtbaren Flächen 45-49	WSPS0006	59
Verzinkte Halterungen für nicht sichtbaren Flächen 50-54	WSPS0007	59
Verzinkte Halterungen für nicht sichtbaren Flächen 55-60	WSPS0008	59
Wandsiphon mit Rundrohr verchromt	BSPS0001	107
Wandsiphon mit Rundrohr Farbe: Weiß	BSPS0008	146
Wandsiphon mit Rundrohr Farbe: Schwarz	BSPS0009	146
Wandsiphon mit Rundrohr Contract Farbe: Chrom	BSPS0010	67
Wandsiphon mit Rundrohr Contract Farbe: Weiß	BSPS0011	92
Wandsiphon mit Rundrohr Contract Farbe: Schwarz	BSPS0012	92
Wandsiphon Quadratisch Farbe: Chrom	BSPS0002	146
Wandsiphon plastic Farbe: Weiß	BSPS0004	43
Platzsparender Siphon Farbe: Weiß	BSPS0005	27
Verlängerung für Siphon Farbe: Weiß	BSPS0006	12
Bodensiphon Farbe: Weiß	BSPS0007	42
Schlitzförmiger Überlauf	OSPS0001	119
Runder Überlauf Farbe: Chrom	OSPS0002	69
Kopfstütze C12 Farbe: Weiß	HSPS0005	132
Kopfstütze C12 Farbe: graphit	HSPS0006	132
Edelstahl-Handtuchhalter unter der Tischfläche L30 Farbe: S Steel	WTRS0001	101
Edelstahl-Handtuchhalter unter der Tischfläche L40 Farbe: S.Steel	WTRS0002	114
Edelstahl-Handtuchhalter unter der Tischfläche L50 Farbe: S.Steel	WTRS0003	125
Edelstahl-Handtuchhalter unter der Tischfläche L30 Farbe: Weiß	WTRS0004	139
Edelstahl-Handtuchhalter unter der Tischfläche L40 Farbe: Weiß	WTRS0005	152
Edelstahl-Handtuchhalter unter der Tischfläche L50 Farbe: Weiß	WTRS0006	163
Edelstahl-Handtuchhalter unter der Tischfläche L30 Farbe: Schwarz	WTRS0007	139
Edelstahl-Handtuchhalter unter der Tischfläche L40 Farbe: Schwarz	WTRS0008	152
Edelstahl-Handtuchhalter unter der Tischfläche L50 Farbe: Schwarz	WTRS0009	163
Handtuchhalter mit 2 Befestigungen L30 Farbe: S Steel	WTRS0010	114
Handtuchhalter mit 2 Befestigungen L40 Farbe: S Steel	WTRS0011	128
Handtuchhalter mit 2 Befestigungen L50 Farbe: S Steel	WTRS0012	139
Handtuchhalter mit 1 Befestigung L30 Farbe: S Steel	WTRS0013	114
Handtuchhalter mit 1 Befestigung L40 Farbe: S Steel	WTRS0014	128
Handtuchhalter mit 1 Befestigung L50 Farbe: S Steel	WTRS0015	139
Handtuchhalter mit 1 Befestigung L30 Farbe: Weiß	WTRS0016	152
Handtuchhalter mit 1 Befestigung L40 Farbe: Weiß	WTRS0017	163
Handtuchhalter mit 1 Befestigung L50 Farbe: Weiß	WTRS0018	174
Handtuchhalter mit 1 Befestigung L30 Farbe: Schwarz	WTRS0019	152
Handtuchhalter mit 1 Befestigung L40 Farbe: Schwarz	WTRS0020	163
Handtuchhalter mit 1 Befestigung L50 Farbe: Schwarz	WTRS0021	174
Ablaufdeckel Pure Kromat Microtex Farbe: Basic	VSPC0057	52
Ablaufdeckel Iconic Scene glatt Textur Farbe: Weiß	VSPC0058	64
Pop-up Ventil Scene Plus Colour Farbe: Basic	VSPC0059	94
Pop-up Ventil Scene Plus Colour Farbe: Trend	VSPC0060	94
Pop-up Ventil Scene Plus Colour Farbe: Special	VSPC0061	128
Waagerechtes Ausgangsventil McAlpine Ø90 Atlantic	VSPS0065	57
Senkrechtes Ausgangsventil McAlpine Ø90 Riviera	VSPS0066	52
Waagerechtes Ausgangsventil McAlpine Ø90 Omaha	VSPS0067	34
Waagerechtes/Senkrechtes Ausgangsventil McAlpine Ø50 Pacific	VSPS0068	48



Papier aus Fasern aus verantwortungsbewusst bewirtschafteten Wäldern, das mit dem europäischen Umweltzeichen zertifiziert ist.
Papier fabriqué avec des fibres issues de forêts gérées de manière responsable et certifié par le label écologique européen.
Papel fabricado con fibras provenientes de bosques gestionados de forma responsable y certificado con la Etiqueta Ecológica Europea.
Paper made with fibers from responsibly managed forests and certified with the European eco-label.
Carta realizzata con fibre provenienti da foreste gestite in modo responsabile e certificata con il marchio europeo di qualità ecologica.

ANMERKUNGEN ZUM DRUCK Seitens dieser Firma die maximale Anstrengung unternommen, damit die Fotografien, Zeichnungen und Texte, die unsere Artikel beschreiben und die in diesem Katalog erscheinen, mit Genauigkeit das wirkliche Produkt definieren, dennoch werden alle Informationen, wie viele Fotografien, Zeichnungen, Farben und Texte, als annähernd betrachtet und stellen keinen schriftlichen Vertrag zwischen unserem Unternehmen und den Käufern dar. Hidrobox by Absara behält sich die Möglichkeit und das Recht vor, Änderungen vorzunehmen und übernimmt keine Haftung für Druckfehler.

TECHNISCHE ANMERKUNG Die auf diesen Seiten oder in technischen Datenblättern enthaltenen Informationen beruhen auf technischen Daten, die das ABS lab von Absara Ind. als zuverlässig erachtet und dessen Ziel die Weitergabe an Personen ist, die Kenntnisse über solche technischen Bereiche haben, um sie unter eigener Verantwortung zu verwenden. Absara Ind. kann nicht garantieren, dass diese Informationen aktuell oder vollständig korrekt sind, obwohl alle Anstrengungen vom Unternehmen und technischem Personal unternommen wurden, um dies sicherzustellen. Da die Nutzungsbedingungen außerhalb der Kontrolle von Absara Ind. liegen, übernimmt Absara Ind. weder explizit noch implizit eine Garantie für alle oder einen Teil dieser Informationen und übernimmt folglich keine Verantwortung für die Richtigkeit, Vollständigkeit oder Nützlichkeit dieser Informationen. Diese Informationen sollten nicht als Referenz für die Erstellung von Spezifizierungen, Designs oder Verlegungsanleitungen verwendet werden. Personen, die für den Gebrauch und die Handhabung des Produkts verantwortlich sind, sind auch dafür verantwortlich, dass die Konstruktions-, Herstellungs- oder Verlegungsmethoden und -prozesse kein Risiko für die Gesundheit und Sicherheit darstellen. Absara Ind. rät dringend von jeglicher Arbeit zu Spezifizierung, Konstruktion, Verarbeitung oder Verlegung ohne entsprechende Schulung und die Verwendung der empfohlenen persönlichen Schutzausrüstung ab. Keine der in diesem Dokument enthaltenen Informationen darf als Übertragung oder Lizenz von Patentrechten ausgelegt werden. Absara Ind. übernimmt keine Verantwortung für die Verwendung oder die Ergebnisse, die durch die in diesen technischen Datenblättern enthaltenen Informationen erzielt werden. Absara Ind. übernimmt keine Verantwortung für (i) Schäden, einschließlich Ansprüchen im Zusammenhang mit der Spezifizierung, dem Design oder der Transformation, der Verlegung oder der Kombination dieses Produkts mit anderen Produkten, noch für (ii) direkte oder indirekte Schäden. Absara Ind. hält sich das Recht vor, die in diesem technischen Merkblatt und dem dazugehörigen Haftungsausschluss enthaltenen Informationen zu ändern und rät, diese Informationen regelmäßig zu überprüfen.

GESCHÄFTSBEDINGUNGEN

ALLGEMEINE VERKAUFSBEDINGUNGEN

Die nachfolgenden Bedingungen gelten für alle Angebote, Verkäufe und sonstigen Vereinbarungen und Rechtsgeschäfte, ebenso für deren Ausführung, soweit nichts anderes schriftlich vereinbart ist. Alle Unterlagen, wie Prospekte, Abbildungen und Beschreibungen, Materialangaben, Gewichtsspezifikationen, Probestücke und Farbmuster, die wir liefern, sind für Absara Industrial, S.L. unverbindlich. Absara Industrial S.L. behält sich das Recht vor, die anwesenden Bedingungen des Verkaufs zu ändern.

AUFTRAGSERTEILUNG

Mit der Auftragserteilung akzeptiert der Kunde die allgemeinen Verkaufsbedingungen. Unsere Angebote binden uns nicht. Ebenso wenig verpflichten sie uns nicht, eine Bestellung anzunehmen. Probestücke und Farbmuster, die wir liefern, sind unverbindlich. Ein Auftrag ist nur wirksam erteilt, wenn und soweit er von uns schriftlich anerkannt wird oder die Lieferung erfolgt ist. Die Bestellung des Kunden muss über E-Mail (deutschland@absaraindustrial.com) oder über Telefax (0034 964 691 922) erteilt werden und wird nur wirksam, wenn Absara Industrial eine Auftragsbestätigung schriftlich sendet. Der Liefertermin wird in jeder Auftragsbestätigung angegeben und im Fall, dass der Liefertermin nicht angegeben wird, ist dieser 30 Tage nach Auftragsbestätigung ab Werk. Der Kunde muss die Auftragsbestätigung auf seine Richtigkeit überprüfen und bei Unstimmigkeit sofort und schriftlich an Absara Industrial weiterleiten. Der Vertrieb aller Produkte und Dienstleistungen wird von einer Versicherungsgesellschaft, welche mit Absara Industrial kollaboriert, abgesichert. Dies bedeutet, dass Absara Industrial S.L. in keinem Fall Ware einem Kunden Ware zu deren Verkauf zur Verfügung stellt oder etwaige andere, als den direkten Verkauf an den Kunden.

ANLIEFERUNG / ANNAHME / RÜCKSENDUNGEN VON WAREN

Die vereinbarte Lieferzeit ist als ungefähr anzusehen, die einen Zeitraum von 15 Tagen vom ursprünglich vereinbarten Datum nicht überschreiten sollte. Bei Eintritt höherer Gewalt oder anderer unvorhergesehener Umstände, außerhalb unseres Einflussbereichs, verlängert sich die Lieferfrist angemessen, ohne dass wir für die Verspätung haften. Der Kunde verpflichtet sich, die erhaltene Ware sofort auf Quantität und Qualität zu überprüfen und bei Abweichungen dieser Kriterien sofort schriftlich und innerhalb eines Zeitraums von 24 Stunden nach Erhalt der Ware, Absara Industrial zu informieren. Sobald der Zeitraum von 24 Stunden verstrichen ist, können keine Anforderungen seitens des Kunden mehr gemacht werden. Eine Rücknahme seitens Absara Industrial wird nur akzeptiert, wenn Absara Industrial dieser schriftlich zustimmt. Mehrkosten wie Transport sowie auch Warenwertverlust etc. werden in diesen Fällen schriftlich von Absara Industrial angerechnet.

PREISE / ZAHLUNGSBEDINGUNGEN

Die Preise in den Preislisten sind Preise für den Endkunden ohne Mehrwertsteuern oder andere Steuern und Konzepte.

GARANTIEN

Die Garantien basieren sich auf der gültigen Gesetzgebung und werden erweitert durch die kommerziellen Garantien, die eventuell zusammen mit dem Garantieschein des Produktes ausgeliefert werden.

PRODUKTEIGENSCHAFTEN UND TECHNISCHE DATEN

Die technischen Informationen in diesem Verzeichnis dienen als Orientierung. Absara Industrial behält sich das Recht vor, die Informationen zu ändern, die es für angemessen hält, um die wesentlichen Eigenschaften des in dieser Preisliste enthaltenen Produkts zu wahren. Aufgrund der zur Herstellung der Produkte verwendeten Materialien und deren Fertigungsverfahren betragen die Maßtoleranzen in der Regel +/- 2 %, und zwar speziell für jede Serie bzw. jedes Produkt. Obwohl Absara Industrial sorgfältige Kontrollen durchführt, kann es aufgrund der Herstellungsprozesse der zur Einfärbung der Materialien verwendeten Pigmente zu leichten Abweichungen im Farbton zwischen den Farben des Endprodukts und den in der grafischen Dokumentation und den Mustern gezeigten Farben kommen. Auch andere Faktoren können bei Produkten, die in unterschiedlichen Zeiträumen oder Aufträgen gekauft wurden, zu Abweichungen in Farbe und Aussehen führen, sodass sie gelegentlich keine perfekte Integration ermöglichen. Zu berücksichtigen ist auch der hohe handwerkliche Anteil bei einigen Oberflächenveredelungsprozessen, der einige Unterschiede im Aussehen einer Oberfläche und der Textur verursachen kann. Diese Unterschiede, falls vorhanden, könnten sich im Laufe der Zeit abschwächen und können nicht Gegenstand einer Beschwerde sein.

INSTALLATION UND MONTAGE DER ARTIKEL

Sämtliche Artikel erfordern eine fachgerechte Installation und Montage durch qualifiziertes Personal. Dabei sind die Anweisungen für jeden Artikel zu beachten. Vor der Installation eines Artikels, insbesondere bei Duschwannen, muss der Artikel eingehend geprüft werden. Die Installationsarbeiten müssen korrekt ausgeführt und fachmännisch abgenommen werden, bevor Arbeiten wie das Verlegen von Boden- und Wandfliesen, der Einbau von Trennwänden usw. beginnen können. Absara Industrial S.L. oder der Händler haften für keinerlei Kosten, die durch eine fehlerhafte Installation entstehen (z. B. Kosten für das Öffnen von Wänden oder Böden, die Demontage von Trennwänden oder den Austausch von Fliesen oder Kacheln usw.)

DATENSCHUTZ

Mit Vertragsabschluss erkennt der Kunde Absara Industrial S.L. gegenüber ausdrücklich sein Einverständnis bezüglich der Behandlung seiner Daten gemäß des Ley Organica 15/1999 vom 13. Dezember über die automatische Benutzung seiner persönlichen Daten an, mit der Absicht eine geschäftliche Beziehung zu erstellen. Ebenso können diese Daten dazu genutzt werden, ihm Produkte und Dienstleistungen des Unternehmens anzubieten. Im Einverständnis mit dem Datenschutzgesetz kann der Kunde Absaras Industrial S.L. in jedem Moment von seinem Recht Gebrauch machen und seine Daten einsehen, modifizieren oder löschen und sich gegen der Gebrauch weigern, indem er sich per Mail an Absara Industrial S.L. durch deutschland@absaraindustrial.com wendet.

BESONDERHEITEN DES VERKAUFS

Die Verkaufspreise, welche in der aktuellen Preisliste aufgeführt sind, können durch Absara Industrial S.L. mit jedem seiner Kunden im Einzelfall generell oder ausnahmsweise modifiziert werden, selbstverständlich nur in gegenseitigem Einverständnis und in schriftlicher Form. Dieser Sondertarif hebt alle vorherigen auf und ist Eigentum von Absara Industrial S.L., genauso wie jede ausgegebene Produktdokumentation. Wir behalten uns das Recht vor, diese jederzeit modifizieren zu können und machen uns nicht verantwortlich für etwaige Inhaltsfehler.



ABSARA INDUSTRIAL S.L

Partida Saloni, s/n 12130
San Juan de Moró (Castellón) - Spain
+34 964 657 272
info@hidrobox.com

Kundendienst

DE

+ 49 01 807 808 777
deustchland@hidrobox.com

ES

+ 34 964 105 176
comercial@hidrobox.com

FR

01.76.54.92.64
france@hidrobox.com

EN

+ 34 964 105 176
export@hidrobox.com

Presse und Medien

+ 34 964 657 272
comunicacion@hidrobox.com

Soziale Netzwerke



www.hidrobox.com



[@hidroboxbyabsara](https://www.instagram.com/hidroboxbyabsara)



[linkedin.com/company/hidroboxbyabsara](https://www.linkedin.com/company/hidroboxbyabsara)



[youtube.com/@hidroboxbyabsara9207](https://www.youtube.com/@hidroboxbyabsara9207)



[pinterest.com/hidroboxbyabsara](https://www.pinterest.com/hidroboxbyabsara)

hidrobOX | live the
innovation